



# MUNICÍPIO DE MARMELEIRO

ESTADO DO PARANÁ

Marmeleiro, 17 de setembro de 2021.

**Protocolo Geral nº 69743**

**Requerimento nº 061/2021 – Departamento de Administração e Planejamento**

**Requerimento nº 055/2021 – Departamento de Agricultura e Abastecimento**

**Requerimento nº 062/2021 – Departamento de Assistência Social**

**Requerimento nº 073/2021 – Departamento de Educação e Cultura**

**Requerimento nº 038/2021 – Departamento de Esportes**

**Requerimento nº 060/2021 – Departamento de Meio Ambiente e Recursos Hídricos**

**Requerimento nº 098/2021 – Departamento de Saúde**

**Requerimento nº 052/2021 – Departamento de Viação e Obras**

Excelentíssimo Senhor Prefeito,

## TERMO DE REFERÊNCIA

### 1 – ESPECIFICAÇÃO DO OBJETO:

Constitui objeto deste certame o REGISTRO DE PREÇOS para futura e eventual contratação de empresa para fornecimento de cartuchos de toner e cartuchos de tinta novos, de diversas marcas e modelos, atendendo as necessidades dos Departamentos solicitantes, nas quantidades e exigências estabelecidas neste instrumento.

### 2 – JUSTIFICATIVA:

#### **Departamento de Administração e Planejamento**

A contratação decorre da necessidade de atendimento de demandas ordinárias de impressão de documentos da Administração e Planejamento, a fim de executar as atividades de rotina no que diz respeito ao bom andamento do expediente interno e do atendimento ao público, visto que a Administração deve assumir, em sua plenitude, a função de orientar, disciplinar e fiscalizar o exercício, zelar pela fiel observância dos princípios da ética e disciplina.

Nesse sentido, a Administração planeja a contratação de empresa para aquisição de cartuchos e toners com base no levantamento do consumo necessário para atender as demandas deste Departamento, visando à manutenção do fluxo de materiais, sendo portanto, imperiosa a realização da contratação supra sob pena de solução de continuidade na prestação dos relevantes serviços públicos prestados por parte desse órgão.

#### **Departamento de Agricultura e Abastecimento**

Se justifica a aquisição desse item, por um período de 12 (doze) meses, devido à grande quantidade de impressões realizadas pelo Departamento, seja de Nota de Produtor (Fita Matricial), seja de impressões em folha A4 (Cartucho de Toner) as quais são necessárias para o funcionamento do Departamento de Agricultura e Abastecimento.

#### **Departamento de Assistência Social**

O Departamento de Assistência Social tem vinculado a si, vários órgãos que demandam estrutura, recursos humanos e materiais para a manutenção de seus serviços, sendo:

I – O CRAS – Centro de Convivência da Assistência Social – 05 (cinco) unidades de impressoras, o Centro de Convivência da Assistência Social (Escola Oficina) – 02 (duas) unidades de impressoras, o Conselho Tutelar – 03 (três) unidades de impressoras e o Órgão Gestor da Assistência Social, conta com o atendimento da proteção especial e toda a demanda relativa a gestar a Assistência Social do Município – 05 (cinco) unidades de impressoras.



# MUNICÍPIO DE MARMELEIRO

ESTADO DO PARANÁ

002<sub>k</sub>

Com relação às quantidades solicitadas, verificamos o quantitativo de 15 (quinze) unidades de impressoras nos equipamentos do Departamento Municipal de Assistência Social, sendo que a aquisição foi mínima, mas prevendo que as atividades dos equipamentos que prestam serviços, possuem projetos a serem desenvolvidos e fazem atendimento ao público voltem a sua rotina normal, a aquisição requerida justifica-se.

## Departamento de Educação e Cultura

Se faz necessário essa contratação para suprir a necessidade de reposição de tonner e tinta nas impressoras que as escolas possuem e que são usadas diariamente para a impressão de materiais pedagógicos e administrativos que precisam ser feitos para dar um bom encaminhamento dos trabalhos.

A quantidade do material solicitado é uma previsão do que poderá fazer-se necessário para suprir a necessidade das impressoras nas oito escolas municipais e Cmeis de nosso Município, de acordo com a necessidade de cada uma.

## Departamento de Esportes

A quantidade de materiais/produtos solicitados é baseada em uma estimativa, e se faz necessária para realização das atividades administrativas deste departamento, sendo que os mesmos são usados diariamente.

## Departamento de Meio Ambiente e Recursos Hídricos

Justifica-se a necessidade de contratação do item 01 solicitado para realizar as impressões dos materiais que são necessários para este Departamento. Houve uma diminuição da quantidade solicitada este ano, pois este departamento fez uma locação de uma impressora, pois os custos com a manutenção de uma impressora antiga que tinha aqui era muito alto. Contudo, temos duas impressoras próprias, sendo que somente uma está necessitando da compra de tonners, para a outra possuímos tonners reservas em grande quantidade.

## Departamento de Saúde

A contratação do presente objeto justifica-se pela utilização de toners para o desenvolvimento das atividades do Departamento, sendo que o Departamento de Saúde possui varias unidades, Unidade de Saúde do Centro, Santa Rita, Vigilância Sanitária, Bom Jesus, Alto São Mateus, Barra Bonita, Caps 1, CER e Pronto Atendimento.

As quantidades foram baseadas nos quantitativos solicitados em anos anteriores, acrescidos dois modelos de toners (PB-210E, HP 58A CF258A) referente à aquisição de seis novas impressoras HP e mais 4 tipos de toners no modelo Epson 544 M, 544 C, 544 B e 544 Y referente a aquisição de uma impressora colorida lotada na Unidade do Alto São Mateus.

## Departamento de Viação e Obras

A contratação do presente objeto justifica-se pela utilização de toners para o desenvolvimento das atividades administrativas no departamento. As quantidades foram baseadas nos quantitativos solicitados em anos anteriores.

### 3 – ESPECIFICAÇÃO DOS PRODUTOS

Item	Quant.	Unid.	Descrição	Quantidade Por Departamento	Valor Unitário Máximo Aceitável	Valor Total Máximo Aceitável
------	--------	-------	-----------	-----------------------------	---------------------------------	------------------------------



# MUNICÍPIO DE MARMELEIRO

ESTADO DO PARANÁ

1	33	Un.	Cartucho de tinta compatível HP 21 Preto	HP Deskjet F4180 All-in-One HP P1005 HP Deskjet D 1560 HP Deskjet D 1460 HP PSC 1315 HP Laser Jet f4180 HP Deskjet F380	Administração: 05 Educação: 06 Esportes: 10 Saúde: 12	82,27	2.714,91
2	12	Un.	Cartucho de Tinta HP 974A Amarelo 37,5 ml	HP Pagewide Pro 477 dw MFP	Saúde: 12	445,33	5.343,96
3	12	Un.	Cartucho de Tinta HP 974A Ciano 37 ml	HP Pagewide Pro 477 dw MFP	Saúde: 12	407,47	4.889,64
4	12	Un.	Cartucho de Tinta HP 974A Magenta 35,5 ml	HP Pagewide Pro 477 dw MFP	Saúde: 12	385,00	4.620,00
5	12	Un.	Cartucho de Tinta HP 974A Preto 64 ml	HP Pagewide Pro 477 dw MFP	Saúde: 12	451,33	5.415,96
6	24	Un.	Cartucho de tinta original colorido nº 22	HP PSC 1315 HP Deskjet F380 HP Laser Jet f4180	Educação: 02 Esportes: 10 Saúde: 12	125,89	3.021,36
7	3	Un.	Cartucho de tinta original colorido nº 28 A	HP Deskjet 3535	Educação: 03	164,71	494,13
8	3	Un.	Cartucho de tinta original preto nº 60	HP Deskjet F4280	Educação: 03	108,33	324,99
9	3	Un.	Cartucho de tinta original colorido nº 60	HP Deskjet F4280	Educação: 03	122,54	367,62
10	5	Un.	Cartucho de tinta original preto nº 27 A	HP Deskjet 3535	Educação: 05	118,28	591,40
11	2	Un.	Cartucho de tinta Amarelo CN 628 AM HP 971 XL/ 83,0 ml	Officejet PRO X476DN MFP	Administração: 02	415,05	830,10
12	12	Un.	CF350A Black "K"	HP Laser jet Pro Color MFP M176n	Saúde: 12	61,83	741,96
13	12	Un.	CF351A Cyan "C"	HP Laser jet Pro Color MFP M176n	Saúde: 12	54,95	659,40
14	12	Un.	CF351A Magenta "M"	HP Laser jet Pro Color MFP M176n	Saúde: 12	44,40	532,80
15	12	Un.	CF351A Yellow "Y"	HP Laser jet Pro Color MFP M176n	Saúde: 12	44,40	532,80
16	2	Un.	Ciano CN 626 AM HP 971 XL/ 86,5 ml	Officejet PRO X476DN MFP	Administração: 02	428,80	857,60
17	2	Un.	Magenta CN 627 AM HP 971 XL/ 80,5 ml	Officejet PRO X476DN MFP	Administração: 02	419,73	839,46
18	3	Un.	Preto CN 625 AM HP 970XL/ 173,5 ml	Officejet PRO X476DN MFP	Administração: 03	396,87	1.190,61
19	6	Un.	Cartucho de toner compatível com modelo CF 510 A - preto	HP Color Laser Jet Pro MFP M180 nw colorida	Assist. Social: 06	90,99	545,94
20	6	Un.	Cartucho de toner compatível com modelo CF 511 A - azul (ciano)	HP Color Laser Jet Pro MFP M180 nw colorida	Assist. Social: 06	93,90	563,40
21	6	Un.	Cartucho de toner compatível com modelo CF 512 A - amarelo	HP Color Laser Jet Pro MFP M180 nw colorida	Assist. Social: 06	96,22	577,32
22	6	Un.	Cartucho de toner compatível com modelo CF 513 A - rosa (magenta)	HP Color Laser Jet Pro MFP M180 nw colorida	Assist. Social: 06	100,98	605,88
23	3	Un.	Cartucho de toner compatível com modelo Lexmark x203 n	Lexmark x203 n	Agricultura: 03	98,79	296,37
24	4	Un.	Cartucho de toner compatível com SCX 4216f	Samsung SCX 4216F	Educação: 04	96,02	384,08
25	18	Un.	Cartucho de toner compatível modelo 2612 A	HP Laser Jet I018 HP I020	Administração: 08 Saúde: 10	30,00	540,00
26	117	Un.	Cartucho de toner compatível modelo 283-A / CF283-A	HP M127 HP Laser Jet Pro MFP M127 fn	Administração: 13 Assist. Social: 08 Educação: 30 Saúde: 60 Viação: 06	32,30	3.779,10
27	10	Un.	Cartucho de toner compatível modelo 2851	Samsung ML 2851 ND	Educação: 10	85,20	852,00
28	187	Un.	Cartucho de toner compatível	HP LaserJet M1102 W	Administração: 47	27,08	5.063,96



# MUNICÍPIO DE MARMELEIRO

ESTADO DO PARANÁ

			modelo 285-A	HP Laser Jet M1212nf MFP HP LaserJet M1132 MFP HP 1005	Assist. Social: 20 Educação: 50 Esportes: 10 Saúde: 60		
29	2	Un.	Cartucho de toner compatível modelo 435-A	HP P1005	Administração: 02	31,88	63,76
30	3	Un.	Cartucho de toner compatível modelo C7115-A	HP 1200	Administração: 03	54,95	164,85
31	12	Un.	Cartucho de toner compatível modelo CE310A	HP Laser Jet 100 color MFP M 175a	Saúde: 12	48,20	578,40
32	12	Un.	Cartucho de toner compatível modelo CE311A	HP Laser Jet 100 color MFP M 175a	Saúde: 12	45,80	549,60
33	12	Un.	Cartucho de toner compatível modelo CE312A	HP Laser Jet 100 color MFP M 175a	Saúde: 12	45,80	549,60
34	12	Un.	Cartucho de toner compatível modelo CE313A	HP Laser Jet 100 color MFP M 175a	Saúde: 12	45,80	549,60
35	3	Un.	Cartucho de toner compatível modelo CE505 X	HP 2055DN	Administração: 03	60,43	181,29
36	35	Un.	Cartucho de toner compatível modelo DR 1060 / TN 1060	Brother HL 1212W / Brother HL 1202	Administração: 15 Saúde: 20	31,82	1.113,70
37	54	Un.	Cartucho de toner compatível modelo HP Laser Jet CF 217-A, preto	HP Laser Jet Pro MFP M130fw HP Laser Jet M103	Administração: 05 M. Ambiente: 04 Saúde: 45	37,88	2.045,52
38	2	Un.	Cartucho de toner compatível modelo nº 4200	Samsung SCX 4.200	Esportes: 02	69,98	139,96
39	6	Un.	Cartucho de toner Compatível modelo Samsung SCX-46 23F	Samsung SCX-46 23F	Assist. Social: 06	66,03	396,18
40	5	Un.	Cartucho de toner compatível modelo SCX-5530	Samsung SCX 5530FN	Saúde: 05	85,59	427,95
41	6	Un.	Cartucho de toner MS MX 310/410/510/610 series	Lexmark MX 310 DN colorida	Saúde: 06	171,57	1.029,42
42	10	Un.	Toner Comp. Lexmark Mx310ND	Lexmark Mx310ND	Saúde: 10	172,82	1.728,20
43	25	Un.	Cartucho de toner compatível com modelo TN 2340	Brother DCP L 2540 PW Brother DCP L 2540 DW	Administração: 05 Assist. Social: 20	37,12	928,00
44	15	Un.	Cartucho de toner compatível com modelo MLT 111S	Samsung Xpress M2020	Saúde: 15	47,17	707,55
45	12	Un.	Fita para impressora matricial FX 890	Matricial FX 890	Administração: 02 Agricultura: 10	27,00	324,00
46	10	Un.	Kit cilindro (Tambor de imagem) Compatível modelo HP CE 314	HP Laser Jet 100 color MFP M 175a	Saúde: 10	56,44	564,40
47	2	Un.	Bolsas de tinta original na cor Amarelo, EPSON para WF-C5790 – 5.000 páginas, modelo T 941420.	Epson Workforce Pro – WF-C 5790	Saúde: 02	428,79	857,58
48	2	Un.	Bolsas de tinta original cor Magenta, EPSON para WF-C5790 – 5.000 páginas, modelo T 941320.	Epson Workforce Pro – WF-C 5790	Saúde: 02	435,73	871,46
49	2	Un.	Bolsas de tinta original cor Ciano, EPSON para WF-C5790 – 5.000 páginas, modelo T 941220.	Epson Workforce Pro – WF-C 5790	Saúde: 02	433,75	867,50
50	4	Un.	Bolsas de tinta original cor Preta, EPSON para WF-C5790 – 10.000 páginas, modelo T 942120.	Epson Workforce Pro – WF-C 5790	Saúde: 04	410,50	1.642,00
51	20	Un.	Tinta compatível com os modelos de impressoras na cor preta. Embalagem de 1 litro.	HP Office Jet Pro 8620 HP Office Jet Pro 8610 HP Office Jet Pro 6970 Epson L395 Epson L555	Educação: 20	65,64	1.312,80
52	10	Un.	Tinta compatível com os modelos de impressoras na cor vermelha. Embalagem de 1 litro.	HP Office Jet Pro 8620 HP Office Jet Pro 8610 HP Office Jet Pro 6970 Epson L395 Epson L555	Educação: 10	65,91	659,10





# MUNICÍPIO DE MARMELEIRO

ESTADO DO PARANÁ

005<sub>R</sub>

53	10	Un.	Tinta compatível com os modelos de impressoras na cor azul. Embalagem de 1 litro.	HP Office Jet Pro 8620 HP Office Jet Pro 8610 HP Office Jet Pro 6970 Epson L395 Epson L555	Educação: 10	65,89	658,90
54	10	Un.	Tinta compatível com os modelos na cor amarela. Embalagem de 1 litro.	HP Office Jet Pro 8620 HP Office Jet Pro 8610 HP Office Jet Pro 6970 Epson L395 Epson L555	Educação: 10	65,91	659,10
55	5	Un.	Cartucho de toner compatível modelo Epson L3150 – amarelo	Epson L3150 – amarelo	Assist. Social: 03 Saúde: 02	55,87	279,35
56	5	Un.	Cartucho de toner compatível modelo Epson L3150 – ciano	Epson L3150 – ciano	Assist. Social: 03 Saúde: 02	55,87	279,35
57	5	Un.	Cartucho de toner compatível modelo Epson L3150 – magenta	Epson L3150 – magenta	Assist. Social: 03 Saúde: 02	55,87	279,35
58	7	Un.	Cartucho de toner compatível modelo Epson L3150 - preto	Epson L3150 - preto	Assist. Social: 03 Saúde: 04	57,57	402,99
59	2	Kit	Cartucho de toner compatível com impressora Multif Canon JT PIXMA G 4111 – 01 impressora doação MDH Conselho Tutelar, contendo: 01 cartucho preto - 01 cartucho magenta - 01 cartucho ciano/azul - 01 cartucho amarelo	Multif Canon JT PIXMA G 4111	Assist. Social: 02	130,31	260,62
60	72	Un.	Cartucho de toner compatível modelo PB-210E	Elgin Pantum P2500W	Saúde: 72	164,63	11.853,36
61	5	Un.	Cartucho de toner compatível modelo HP 58A CF258A	HP Laser Jet Pro M 404DW	Saúde: 05	87,71	438,55
<b>Valor Total</b>							<b>80.540,74</b>

**OBS.: Havendo qualquer discordância entre a descrição e unidades de medida do CATMAT e a do Edital, prevalecerá a descrição constante no Edital.**

O valor máximo estimado da licitação é de **RS 80.540,74** (oitenta mil e quinhentos e quarenta reais e setenta e quatro centavos).

O prazo de vigência da Ata de Registro de Preços será pelo período de 12 (doze) meses, contados da data de sua assinatura.

#### **4 – PRAZO, FORMA E LOCAL DE ENTREGA:**

Os produtos/materiais, objetos desta licitação, deverão ser entregues, parceladamente, de acordo com as solicitações dos Departamentos, em local indicado pelos mesmos.

A(s) empresa(s) vencedora(s) e detentora(s) da Ata de Registro de Preços deverá(ão) atender as solicitações dos Departamentos, no prazo máximo de **07 (sete) dias**, contados do momento do recebimento da nota de empenho, confirmação por e-mail ou contato telefônico, seguindo rigorosamente as quantidades solicitadas.

Os prazos de que tratam o item acima poderão ser prorrogados uma vez, por igual período, quando solicitado pelo convocado durante o transcurso do prazo e desde que ocorra motivo justificado aceito pela Administração.

#### **5 – CONDIÇÕES DE RECEBIMENTO DO OBJETO:**

Os objetos deste edital serão dados como recebido conforme:



# MUNICÍPIO DE MARMELEIRO

ESTADO DO PARANÁ

006<sub>R</sub>

**Provisoriamente**, na apresentação dos produtos, acompanhado do romaneio de entrega, para efeito de verificação e assinatura do recebedor, devendo neste momento ser realizada conferência dos itens, se identificada a conformidade com o documento que o acompanha, o romaneio é assinado.

**Definitivamente**, após a verificação das especificações técnicas, da qualidade e da quantidade dos itens. Caso confirmada a conformidade com as especificações técnicas, a Nota Fiscal será atestada pela área responsável pelo acompanhamento e fiscalização da execução.

A Administração rejeitará, no todo ou em parte, os fornecimentos executados em desacordo com o disposto neste Termo de Referência. Se, após o recebimento provisório, constatar-se que os fornecimentos foram realizados em desacordo com o especificado, com defeito ou incompleto, a empresa fornecedora será notificada para que providencie, dentro do prazo a ser determinado, a correção necessária.

Em caso de produto entregue em desconformidade com o especificado, ou com defeito, será determinado um prazo, pela Administração, para que a contratada faça a substituição. Este prazo iniciará a partir da data da notificação da contratada. A detentora da Ata ficará obrigada a substituir, às suas expensas, o item do objeto que for recusado.

Independentemente da aceitação, a empresa fornecedora deverá garantir a qualidade dos produtos fornecidos pelo prazo de garantia, obrigando-se a substituir no prazo determinado pela Administração, às suas expensas, aquele que apresentar falha ou defeito durante o recebimento e o período de cobertura da garantia.

Na **hipótese de substituição**, o contratado deverá fazê-la em conformidade com a indicação dos Departamentos solicitantes, no **prazo máximo de 5 (cinco) dias**, contados da notificação por escrito, mantidos o preço inicialmente contratado. Sendo que o ato do recebimento não importará na aceitação.

## 6 – OBRIGAÇÕES DA DETENTORA DA ATA:

Os produtos deverão ser inteiramente novos, lacrados, primeiro uso, inclusive a carcaça, e **não poderão ser resultantes de remanufaturamento, refilamento, reciclagem, reutilização ou recondicionamento, seja parcial ou total.**

Aplicar as normas técnicas da Associação Brasileira de Normas Técnicas – ABNT NBR (n<sup>os</sup> 14.222, 14.328), referente ao uso de materiais atóxicos, biodegradáveis e recicláveis.

Acondicionar os produtos/materiais a serem entregues, preferencialmente, em embalagens adequadas, com o menor volume possível, que utilize materiais recicláveis, de forma a garantir a máxima proteção durante o transporte e o armazenamento.

A DETENTORA DA ATA deverá efetuar a entrega do objeto em perfeitas condições, conforme especificações, prazo e local constantes no Edital e seus anexos, acompanhado da respectiva nota fiscal, na qual constarão as indicações referentes a: marca, fabricante, modelo, procedência e prazo de garantia ou validade.

A logística reversa é de responsabilidade da DETENTORA DA ATA, devendo a mesma obedecer a todas as normas específicas vigentes para a destinação final, inclusive restos de toner, cartucho e embalagens dos produtos utilizados. Dentre as normas da legislação obrigatória a ser seguida, destacam-se: o Decreto n<sup>o</sup> 7.404, de 23 de dezembro de 2010, a IN/SLTI/MP n<sup>o</sup> 1, de 19 de janeiro de 2010, e o Decreto n<sup>o</sup> 7.746, de 5 de junho de 2012.

A DETENTORA DA ATA deverá fornecer o Plano de Gerenciamento de Resíduos Sólidos ou Declaração de Sustentabilidade Ambiental, comprovando a correta destinação dos cartuchos/toners usados e o pleno atendimento à legislação.

No caso da logística reversa, a DETENTORA DA ATA deverá apresentar semestralmente, declaração confirmando o recebimento dos cartuchos e toners já utilizados e respectivas embalagens dos equipamentos, para fins de reaproveitamento no ciclo produtivo das próprias empresas, em outros ciclos – como cooperativas de reciclagem ou outra destinação final ambientalmente adequada.

**O compromisso de recolher os produtos, nos termos do inciso III do art. 31 da referida Lei, no prazo de 45 (quarenta e cinco) dias, a partir do 1<sup>o</sup> dia útil após convocação específica e sem qualquer ônus para o Município de Marmeleiro.**

A DETENTORA DA ATA deverá substituir, reparar ou corrigir, às suas expensas, no prazo fixado neste Termo de Referência, o objeto com avarias ou defeitos.



# MUNICÍPIO DE MARMELEIRO

ESTADO DO PARANÁ

007<sub>R</sub>

Os produtos deverão ter garantia mínima de 12 (doze) meses contra vícios e/ou defeitos de fabricação a contar da data de entrega dos materiais no Departamento de Informática desta municipalidade.

Deverá entregar, durante toda a vigência do Contrato, **a mesma marca dos produtos apresentados na proposta.**

O produto deverá ser de procedência. A embalagem deverá conter a marca do produto, a descrição de numeração e também a respectiva impressora que o produto atende.

No caso de ocorrer dano à impressora ocasionado pelo uso do cartucho, a DETENTORA DA ATA será responsabilizada pelo ônus dos reparos ao equipamento.

Os cartuchos deverão apresentar compatibilidade com as impressoras, proporcionando perfeito funcionamento.

A DETENTORA DA ATA deverá comunicar à Contratante, no prazo máximo de 24 (vinte e quatro) horas que antecede a data da entrega, os motivos que impossibilitem o cumprimento do prazo previsto, com a devida comprovação.

A DETENTORA DA ATA deverá manter durante toda a execução do contrato, em compatibilidade com as obrigações por ela assumidas, todas as condições de habilitação e qualificação exigidas na licitação.

## 7 – DA FISCALIZAÇÃO:

O recebimento dos produtos, a fiscalização e o acompanhamento da execução da Ata de Registro de Preços, será efetuado pelos Diretores dos Departamentos solicitantes e/ou pelos funcionários indicados pelos mesmos.

A fiscalização de que trata este item não exclui nem reduz a responsabilidade do fornecedor, ainda que resultem de condições técnicas, vícios redibitórios ou emprego de material inadequado ou de qualidade inferior, e, na ocorrência desta, não implica na responsabilidade da administração e de seus agentes e prepostos.

Os responsáveis pelo acompanhamento e fiscalização da execução da Ata de Registro de Preços, citados acima, procederão ao registro das ocorrências e adotando as providências necessárias ao seu fiel cumprimento, tendo por parâmetro os resultados previstos no instrumento contratual que será firmado entre as partes. Entre suas atribuições está a de apurar a ocorrência de quaisquer circunstâncias que incidam especificamente no art. 78 e 88 da Lei 8666/93 que trata das Sanções Administrativas para o caso de inadimplemento contratual e cometimento de outros atos ilícitos.

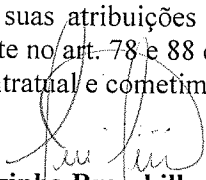
  
**Silmara Terezinha Brambilla**  
Diretora do Departamento de Administração  
e Planejamento

  
**Sidiclei Risso**  
Diretor do Departamento de Agricultura e  
Abastecimento

  
**Marizete Kowalski Olinquevez**  
Diretora do Departamento de Assistência  
Social

  
**Celso Pedro Scolari**  
Diretor do Departamento de Educação e  
Cultura

  
**Ivan Burato**  
Diretor do Departamento de Esportes

  
**Marilete Chiarelto**  
Diretora do Departamento de Meio Ambiente  
e Recursos Hídricos

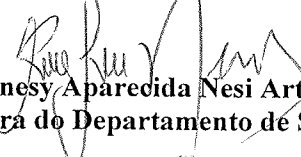
  
**Rejanesy Aparecida Nesi Artifon**  
Diretora do Departamento de Saúde

  
**Alcides Severo**  
Diretor do Departamento de Viação e Obras

## Prefeitura Municipal de Marmeleiro

**Número do Protocolo:**  **Data do Pedido:**

**Nome:**

**CNPJ(CPF):**  **Tipo de Pessoa:**

**Endereço:**

**Número da Casa:**

**Bairro:**

**Cidade:**

**CEP:**

**Estado:**

**Assunto:**

**Prazo de Entrega:**

**Nome do Requerente:**

## Prefeitura Municipal de Marmeleiro

**Número do Protocolo:**  **Data do Pedido:**

**Nome:**

**CNPJ(CPF):**  **Tipo de Pessoa:**

**Endereço:**

**Número da Casa:**

**Bairro:**

**Cidade:**

**CEP:**

**Estado:**

**Assunto:**

**Prazo de Entrega:**

**Nome do Requerente:**



Atendendo solicitação de Vossa Senhoria segue abaixo orçamento solicitado:

RAZÃO SOCIAL: Herlon Henrique Kuhl & cia Ltda

CNPJ/MF: 84.797.315/0001-00

ENDEREÇO: Rua Octaviano T. dos Santos, 1370, Centro, CEP 85.601-030

NOME DO RESPONSÁVEL PELA EMPRESA: Herlon Henrique Kuhl

CPF Nº: 768.462.109-20

RG Nº: 4706818-5

PRAZO DE VALIDADE DA PROPOSTA: 60 dias (noventa dias)

Item	Qtde.	Und.	DESCRIÇÃO		Valor Unitário	Valor Total
1	31	Un.	Cartucho de tinta compatível HP 21 Preto	HP Deskjet F4180 All-in-One HP P1005 HP Deskjet D 1560 HP Deskjet D 1460 HP PSC 1315 HP Laser Jet f4180 HP Deskjet F380		
2	12	Un.	Cartucho de Tinta HP 974A Amarelo 37,5 ml	HP Pagewide Pro 477 dw MFP		
3	12	Un.	Cartucho de Tinta HP 974A Ciano 37 ml	HP Pagewide Pro 477 dw MFP		
4	12	Un.	Cartucho de Tinta HP 974A Magenta 35,5 ml	HP Pagewide Pro 477 dw MFP		
5	12	Un.	Cartucho de Tinta HP 974A Preto 64 ml	HP Pagewide Pro 477 dw MFP		
6	24	Un.	Cartucho de tinta original colorido nº 22	HP PSC 1315 HP Deskjet F380 HP Laser Jet f4180		
7	3	Un.	Cartucho de tinta original colorido nº 28 A	HP Deskjet 3535		
8	3	Un.	Cartucho de tinta original preto nº 60	HP Deskjet F4280		



9	3	Un.	Cartucho de tinta original colorido nº 60	HP Deskjet F4280		
10	5	Un.	Cartucho de tinta original preto nº 27 A	HP Deskjet 3535		
11	2	Un.	Cartucho de tinta Amarelo CN 628 AM HP 971 XL/ 83,0 ml	Officejet PRO X476DN MFP		
12	12	Un.	CF350A Black "K"	HP Laser jet Pro Color MFP M176n	60,00	720,00
13	12	Un.	CF351A Cyan "C"	HP Laser jet Pro Color MFP M176n		
14	12	Un.	CF351A Magenta "M"	HP Laser jet Pro Color MFP M176n		
15	12	Un.	CF351A Yellow "Y"	HP Laser jet Pro Color MFP M176n		
16	2	Un.	Ciano CN 626 AM HP 971 XL/ 86,5 ml	Officejet PRO X476DN MFP		
17	2	Un.	Magenta CN 627 AM HP 971 XL/ 80,5 ml	Officejet PRO X476DN MFP		
18	3	Un.	Preto CN 625 AM HP 970XL/ 173,5 ml	Officejet PRO X476DN MFP		
19	6	Un.	Cartucho de toner compatível com modelo CF 510 A - preto	HP Color Laser Jet Pro MFP M180 nw colorida	100,00	600,00
20	6	Un.	Cartucho de toner compatível com modelo CF 511 A - azul (ciano)	HP Color Laser Jet Pro MFP M180 nw colorida	100,00	600,00
21	6	Un.	Cartucho de toner compatível com modelo CF 512 A - amarelo	HP Color Laser Jet Pro MFP M180 nw colorida	100,00	600,00
22	6	Un.	Cartucho de toner compatível com modelo CF 513 A - rosa (magenta)	HP Color Laser Jet Pro MFP M180 nw colorida	100,00	600,00
23	2	Un.	Cartucho de tinta compatível HP 21 B Preto	HP Deskjet F380		
24	4	Un.	Cartucho de toner compatível com modelo Laser Jet M 1212	Laser Jet M 1212		
25	3	Un.	Cartucho de toner compatível com modelo Lexmark x203 n	Lexmark x203 n		



26	4	Un.	Cartucho de toner compatível com SCX 4126f	Samsung SCX 4216F		
27	18	Un.	Cartucho de toner compatível modelo 2612 A	HP Laser Jet 1018 HP 1020		
28	117	Un.	Cartucho de toner compatível modelo 283-A / CF283-A	HP M127 HP Laser Jet Pro MFP M127 fn	48,00	5.616,00
29	10	Un.	Cartucho de toner compatível modelo 2851	Samsung ML 2851 ND		
30	179	Un.	Cartucho de toner compatível modelo 285-A	HP LaserJet M1102 W HP Laser Jet M1212nf MFP HP LaserJet M1132 MFP HP 1005	46,00	8.234,00
31	2	Un.	Cartucho de toner compatível modelo 435-A	HP P1005	46,00	92,00
32	3	Un.	Cartucho de toner compatível modelo C7115-A	HP 1200		
33	12	Un.	Cartucho de toner compatível modelo CE310A	HP Laser Jet 100 color MFP M 175a	60,00	720,00
34	12	Un.	Cartucho de toner compatível modelo CE311A	HP Laser Jet 100 color MFP M 175a	56,00	672,00
35	12	Un.	Cartucho de toner compatível modelo CE312A	HP Laser Jet 100 color MFP M 175a	56,00	672,00
36	12	Un.	Cartucho de toner compatível modelo CE313A	HP Laser Jet 100 color MFP M 175a	56,00	672,00
37	3	Un.	Cartucho de toner compatível modelo CE505 X	HP 2055DN		
38	25	Un.	Cartucho de toner compatível modelo CF217A	HP Laser Jet M103		
39	35	Un.	Cartucho de toner compatível modelo DR 1060 / TN 1060	Brother HL 1212W / Brother HL 1202	41,00	1.435,00



40	29	Un.	Cartucho de toner compatível modelo HP Laser Jet CF 217-A, preto	HP Laser Jet Pro MFP M130fw		
41	2	Un.	Cartucho de toner compatível modelo nº 4200	Samsung SCX 4.200		
42	6	Un.	Cartucho de toner Compatível modelo Samsung SCX-46 23F	Samsung SCX-46 23F		
43	5	Un.	Cartucho de toner compatível modelo SCX-5530	Samsung SCX 5530FN		
44	6	Un.	Cartucho de toner MS MX 310/410/510/610 series	Lexmark MX 310 DN colorida		
45	10	Un.	Toner Comp. Lexmark Mx310ND	Lexmark Mx310ND		
46	25	Un.	Cartucho de toner compatível com modelo TN 2340	Brother DCP L 2540 PW Brother DCP L 2540 DW		
47	15	Un.	Cartucho de toner compatível com modelo MLT 111S	Samsung Xpress M2020	67,00	1.005,00
48	12	Un.	Fita para impressora matricial FX 890	Matricial FX 890		
49	10	Un.	Kit cilindro (Tambor de imagem) Compatível modelo HP CE 314	HP Laser Jet 100 color MFP M 175a		
50	2	Un.	Bolsas de tinta original na cor Amarelo, EPSON para WF-C5790 – 5.000 páginas, modelo T 941420.	Epson Workforce Pro – WF-C 5790	625,00	1.250,00
51	2	Un.	Bolsas de tinta original cor Magenta, EPSON para WF-C5790 – 5.000 páginas, modelo T 941320.	Epson Workforce Pro – WF-C 5790	625,00	1.250,00
52	2	Un.	Bolsas de tinta original cor Ciano, EPSON para WF-C5790 – 5.000 páginas, modelo T 941220.	Epson Workforce Pro – WF-C 5790	625,00	1.250,00





53	4	Un.	Bolsas de tinta original cor Preta, EPSON para WF-C5790 – 10.000 páginas, modelo T 942120.	Epson Workforce Pro – WF-C 5790	500,00	2.000,00
54	20	Litros	Tinta original compatível com os modelos de impressoras na cor preta. Embalagem de 1 litro.	HP Office Jet Pro 8620 HP Office Jet Pro 8610 HPOFFICE JET PRO 6970 Epson L395 Epson L555		
55	10	Litros	Tinta original compatível com os modelos de impressoras na cor vermelha. Embalagem de 1 litro.	HP Office Jet Pro 8620 HP Office Jet Pro 8610 HPOFFICE JET PRO 6970 Epson L395 Epson L555		
56	10	Litros	Tinta original compatível com os modelos de impressoras na cor azul. Embalagem de 1 litro.	HP Office Jet Pro 8620 HP Office Jet Pro 8610 HPOFFICE JET PRO 6970 Epson L395 Epson L555		
57	10	Litros	Tinta original compatível com os modelos na cor amarela. Embalagem de 1 litro.	HP Office Jet Pro 8620 HP Office Jet Pro 8610 HPOFFICE JET PRO 6970 Epson L395 Epson L555		
58	4	Un.	Cartucho de toner compatível com impressora Laser Jet P 1102 W – 01 impressora	Laser Jet P 1102 W		
59	5	Un.	Cartucho de toner compatível modelo Epson L3150 – amarelo	Epson L3150 – amarelo		
60	5	Un.	Cartucho de toner compatível modelo Epson L3150 – ciano	Epson L3150 – ciano		
61	5	Un.	Cartucho de toner compatível modelo Epson L3150 – magenta	Epson L3150 – magenta		
62	7	Un.	Cartucho de toner compatível modelo Epson L3150 - preto	Epson L3150 - preto		

*al. Jorlon*



63	4	Un.	Cartucho de toner compatível com impressora Multif Canon JT PIXMA G 4111 – 01 impressora doação MDH Conselho Tutelar	Multif Canon JT PIXMA G 4111		
64	72	Un.	Cartucho de toner compatível modelo PB-210E	Elgin Pantum P2500W		
65	5	Un.	Cartucho de toner compatível modelo HP 58A CF258A	HP Laser Jet Pro M 404DW		

Francisco Beltrão –PR, 31 de agosto de 2021.

  
 HERLON HENRIQUE KUHL  
 RG. 4.706.818-5 SSP/PR  
 CPF: 768.462.109-20  
 Sócio Administrador

Herlon Henrique Kuhl  
 & Cia. Ltda.  
 CNPJ 84.797.315/0001-00  
 R. Octaviano Teixeira dos Santos  
 Centro - CEP 85.601-030  
 Francisco Beltrão - PR

**Re: Orçamento - Componentes de Cartuchos e Tonners - Prefeitura de Marmeleiro**

**De** Beltoner Copiadoras <beltoner.h@gmail.com>  
**Para** licitacao02@marmeleiro.pr.gov.br <licitacao02@marmeleiro.pr.gov.br>  
**Data** 31-08-2021 17:07

img20210831\_17021680.pdf (~1,2 MB)

Remover todos os anexos

Boa tarde

Segue orçamento.

Att Joce



R. Octaviano Teixeira dos Santos, 1370.

Centro | Francisco Beltrão-PR

**(46) 3524-0844 | (46) 99981-7340**

Sender notified by  
[Mailtrack](#)

Em qui., 19 de ago. de 2021 às 10:17, [licitacao02@marmeleiro.pr.gov.br](mailto:licitacao02@marmeleiro.pr.gov.br) <[licitacao02@marmeleiro.pr.gov.br](mailto:licitacao02@marmeleiro.pr.gov.br)> escreveu:

Bom dia!  
Gostaríamos de reiterar o pedido de orçamento do email abaixo.  
Muito obrigado!  
--  
Atenciosamente,

Ricardo Fiori  
Setor de Licitações  
Prefeitura de Marmeleiro-PR  
(46) 3525-8107 / 8105

Em 09-08-2021 08:45, [licitacao02@marmeleiro.pr.gov.br](mailto:licitacao02@marmeleiro.pr.gov.br) escreveu:

Bom dia!  
  
A Prefeitura de Marmeleiro fará nova licitação para **Aquisição de Cartuchos e Tonners**.  
Para isto, peço a sua gentileza de nos fornecer orçamento.  
Segue em anexo a solicitação de orçamento, por gentileza ASSINAR, DATAR e CARIMBAR.  
--  
Atenciosamente,  
  
Ricardo Fiori  
Setor Licitações  
Prefeitura de Marmeleiro-PR  
(46) 3525-8100



# Prefeitura Municipal de Marmeleiro

ESTADO DO PARANÁ  
CNPJ 76.205.665/0001-01  
Av. Macali, 255 – Cx. Postal 24 - Fone/Fax (46) 3525-8100 - CEP 85.615-000 – MARMELEIRO – PR

## EXTRATO PARA PUBLICAÇÃO ATA DE REGISTRO DE PREÇOS Nº 216/2020 PREGÃO ELETRÔNICO Nº 079/2020

CONTRATANTE: MUNICÍPIO DE MARMELEIRO

CONTRATADA: W P DO BRASIL LTDA

OBJETO: A implantação de Registro de Preços para aquisição dos produtos abaixo especificados:

Item	Qtd	Unid. Medida	Descrição	Marca	Valor unitário	Valor Total	
01	34	Un.	Cartucho de tinta compatível HP 21 Preto	HP Deskjet F4180 All-in-One HP P1005 HP Deskjet D 1560 HP Deskjet D 1460 HP PSC 1315 HP Laser Jet f4180 HP Deskjet F380	MKI / 21BK	68,00	2.312,00
16	12	Un.	CF350A Black "K"	HP Laser jet Pro Color MFP M176n	PREMIUM PRODUCT / CF350 BK	35,00	420,00
17	12	Un.	CF351A Cyan "C"	HP Laser jet Pro Color MFP M176n	PREMIUM PRODUCT / CF353A M	36,00	432,00
18	12	Un.	CF351A Magenta "M"	HP Laser jet Pro Color MFP M176n	PREMIUM PRODUCT / CF353A M	35,00	420,00
19	12	Un.	CF351A Yellow "Y"	HP Laser jet Pro Color MFP M176n	PREMIUM PRODUCT / CF352A Y	35,00	420,00
38	12	Un.	Cartucho de toner compatível modelo CE310A	HP Laser Jet 100 color MFP M 175a	PREMIUM PRODUCT / CE310A BK	36,00	432,00
39	12	Un.	Cartucho de toner compatível modelo CE311A	HP Laser Jet 100 color MFP M 175a	PREMIUM PRODUCT / CE311A C	36,00	432,00
40	12	Un.	Cartucho de toner compatível modelo CE312A	HP Laser Jet 100 color MFP M 175a	PREMIUM PRODUCT / CE312A Y	36,00	432,00
41	12	Un.	Cartucho de toner compatível modelo CE313A	HP Laser Jet 100 color MFP M 175a	PREMIUM PRODUCT / CE313A M	36,00	432,00
50	4	Un.	Cartucho de toner compatível modelo TN 315 – amarelo	BROTHER TN 315 – amarelo	PREMIUM PRODUCT / TN315 Y	62,00	248,00
51	4	Un.	Cartucho de toner compatível modelo TN 315 – ciano	BROTHER TN 315 – ciano	PREMIUM PRODUCT / TN315 C	62,00	248,00
52	4	Un.	Cartucho de toner compatível modelo TN 315 – magenta	BROTHER TN 315 – magenta	PREMIUM PRODUCT / TN315 M	62,00	248,00
53	4	Un.	Cartucho de toner compatível modelo TN 315 - preto	BROTHER TN 315 - preto	PREMIUM PRODUCT / TN315 BK	62,00	248,00
62	10	Un.	Kit cilindro (Tambor de imagem) Compatível modelo HP CE 314	HP Laser Jet 100 color MFP M 175a	PREMIUM PRODUCT / CE314	43,50	435,00
Valor Total Estimado						7.159,00	

1190



# Prefeitura Municipal de Marmeleiro

ESTADO DO PARANÁ  
CNPJ 76.205.665/0001-01  
Av. Macali, 255 – Cx. Postal 24 - Fone/Fax (46) 3525-8100 - CEP 85.615-000 – MARMELEIRO – PR

PRAZO DE EXECUÇÃO E VIGÊNCIA: da assinatura da ata de registro de preços até 10 de novembro de 2021.  
DATA DE ASSINATURA DA ATA: 11 de novembro de 2020.

Marmeleiro, 11 de novembro de 2020

Jaimir Darci Gomes da Rosa  
Prefeito de Marmeleiro

1191



# Prefeitura Municipal de Marmeleiro

ESTADO DO PARANÁ  
CNPJ 76.205.665/0001-01  
Av. Macali, 255 - Cx. Postal 24 - Fone/Fax (46) 3525-8100 - CEP 85.615-000 - MARMELEIRO - PR

## EXTRATO PARA PUBLICAÇÃO ATA DE REGISTRO DE PREÇOS Nº 217/2020 PREGÃO ELETRÔNICO Nº 079/2020

CONTRATANTE: MUNICÍPIO DE MARMELEIRO

CONTRATADA: BELINKI & SOUZA LTDA

OBJETO: A implantação de Registro de Preços para aquisição dos produtos abaixo especificados:

Item	Qtd	Unid. Medida	Descrição	Marca	Valor Unitário	Valor Total
04	12	Un.	Cartucho de Tinta HP 974A Magenta 35,5 ml	HP Pagewide Pro 477 dw MFP	PREMIUM / 974	4.800,00
05	12	Un.	Cartucho de Tinta HP 974A Preto 64 ml	HP Pagewide Pro 477 dw MFP	PREMIUM / 974	4.859,88
07	2	Un.	Cartucho de tinta original colorido n° 28 A	HP Deskjet 3535	HP / 28	180,00
08	3	Un.	Cartucho de tinta original preto n° 60	HP Deskjet F4280	HP / 28	270,00
09	3	Un.	Cartucho de tinta original colorido n° 60	HP Deskjet F4280	HP / 60	270,00
10	15	Un.	Cartucho de tinta original compatível com HP 950 - preto	HP Office Jet Pro 8620 HP Office Jet Pro 8610	PREMIUM / 950	900,00
11	2	Un.	Cartucho de tinta original compatível com HP 951 - ciano	HP Office Jet Pro 8620 HP Office Jet Pro 8610	PREMIUM / 951	120,00
12	2	Un.	Cartucho de tinta original compatível com HP 951 - magenta	HP Office Jet Pro 8620 HP Office Jet Pro 8610	PREMIUM / 951	120,00
13	2	Un.	Cartucho de tinta original compatível com HP 950 - amarelo	HP Office Jet Pro 8620 HP Office Jet Pro 8610	PREMIUM / 950	120,00
14	2	Un.	Cartucho de tinta original preto n° 27 A	HP Deskjet 3535	HP / 27	170,00
15	2	Un.	Cartucho de tinta Amarelo CN 628 AM HP 971 XL/ 83,0 ml	Officejet PRO X476DN MFP	PREMIUM / 971	719,98
20	2	Un.	Ciano CN 626 AM HP 971 XL/ 86,5 ml	Officejet PRO X476DN MFP	PREMIUM / 971	601,98
21	2	Un.	Magenta CN 627 AM HP 971 XL/ 80,5 ml	Officejet PRO X476DN MFP	PREMIUM / 971	503,98
22	3	Un.	Preto CN 625 AM HP 970XL/ 173,5 ml	Officejet PRO X476DN MFP	PREMIUM / 970	750,00
23	8	Un.	Cartucho de toner compatível com modelo CF 510 A - preto	HP Color Laser Jet Pro MFP M180 nw colorida	PREMIUM / 510	527,92
24	8	Un.	Cartucho de toner compatível com modelo CF 511 A - azul (ciano)	HP Color Laser Jet Pro MFP M180 nw colorida	PREMIUM / 511	527,92
25	8	Un.	Cartucho de toner compatível com modelo CF 512 A - amarelo	HP Color Laser Jet Pro MFP M180 nw colorida	PREMIUM / 513	527,92

e-mail: [licitacao@marmeleiro.pr.gov.br](mailto:licitacao@marmeleiro.pr.gov.br) / [licitacao02@marmeleiro.pr.gov.br](mailto:licitacao02@marmeleiro.pr.gov.br)



# Prefeitura Municipal de Marmeleiro

ESTADO DO PARANÁ  
CNPJ 76.205.665/0001-01  
Av. Macali, 255 - Cx. Postal 24 - Fone/Fax (46) 3525-8100 - CEP 85.615-000 - MARMELEIRO - PR

26	8	Un.	Cartucho de toner compatível com modelo CF 513 A - rosa (magenta)	HP Color Laser Jet Pro MFP M180 nw colorida	PREMIUM / 513	65,99	527,92
27	2	Un.	Cartucho de tinta compatível HP 21 B Preto	HP Deskjet F380	PREMIUM / 21	65,24	130,48
28	8	Un.	Cartucho de toner compatível com modelo Laser Jet M 1212	Laser Jet M 1212	PREMIUM / 85	23,00	184,00
29	12	Un.	Cartucho de toner compatível com modelo Laser Jet PRO MFP M12W	Laser Jet PRO MFP M12W	PREMIUM / 12	23,49	281,88
30	2	Un.	Cartucho de toner compatível com modelo Lexmark x203 n	Lexmark x203 n	PREMIUM / 203	65,00	130,00
31	4	Un.	Cartucho de toner compatível com SCX 4126f	Samsung SCX 4216F	PREMIUM / 4126	69,48	277,92
32	18	Un.	Cartucho de toner compatível modelo 2612 A	HP Laser Jet 1018 HP 1020	PREMIUM / 12A	23,00	414,00
33	105	Un.	Cartucho de toner compatível modelo 283-A	HP M127 HP Laser Jet Pro MFP M127 fn	PREMIUM / 83	22,90	2.404,50
35	154	Un.	Cartucho de toner compatível modelo 285-A	HP LaserJet M1102 W HP Laser Jet M1212nf MFP HP LaserJet M1132 MFP HP 1005	PREMIUM / 285	22,90	3.526,60
36	4	Un.	Cartucho de toner compatível modelo 435-A	HP P1005	PREMIUM / 35	22,90	91,60
37	3	Un.	Cartucho de toner compatível modelo C7115-A	HP 1200	PREMIUM / 15	39,00	117,00
42	3	Un.	Cartucho de toner compatível modelo CE505 X	HP 2055DN	PREMIUM / 505	45,00	135,00
43	25	Un.	Cartucho de toner compatível modelo CF217A	HP Laser Jet M103	PREMIUM / 217	39,00	975,00
44	11	Un.	Cartucho de toner compatível modelo CF283-A	Laser Jet PRO MFP M127fn	PREMIUM / 217	22,90	251,90
45	23	Un.	Cartucho de toner compatível modelo DR 1060	Brother HL 1212W	PREMIUM / 283	39,00	897,00
46	23	Un.	Cartucho de toner compatível modelo HP Laser Jet CF 217-A, preto	HP Laser Jet Pro MFP M130fw	PREMIUM / 217	39,00	897,00
47	2	Un.	Cartucho de toner compatível modelo n° 4200	Samsung SCX 4.200	PREMIUM / 4200	49,01	98,02
49	5	Un.	Cartucho de toner compatível modelo SCX-5530	Samsung SCX 5530FN	PREMIUM 5530	54,85	274,25
54	12	Un.	Cartucho de toner compatível TN-580	Brother DCP-8065 DN	PREMIUM / 580	45,00	540,00
55	6	Un.	Cartucho de toner MS MX 310/410/510/610 series	Lexmark MX 310 DN colorida	PREMIUM / 310	160,00	960,00
56	10	Un.	Toner Comp. Lexmark Mx310ND	Lexmark Mx310ND	PREMIUM / 310	160,00	1.600,00
57	4	Un.	Toner Compatível Lexmark E120	Lexmark E120	PREMIUM / 120	47,47	189,88

e-mail: [licitacao@marmeleiro.pr.gov.br](mailto:licitacao@marmeleiro.pr.gov.br) / [licitacao02@marmeleiro.pr.gov.br](mailto:licitacao02@marmeleiro.pr.gov.br)



# Prefeitura Municipal de Marmeleiro

ESTADO DO PARANÁ  
CNPJ 78.205.665/0001-01

Av. Macali, 255 – Cx. Postal 24 - Fone/Fax (46) 3525-8100 - CEP 85.615-000 – MARMELEIRO – PR

12010

58	40	Un.	Cartucho de toner compatível com modelo TN 2340	Brother DCP L 2540 PW	PREMIUM / 2340	34,00	1.360,00
59	15	Un.	Cartucho de toner compatível com modelo MLT 111S	Samsung Xpress M2020	PREMIUM / 111	49,00	735,00
60	10	Un.	Fita para impressora matricial FX 890	matricial FX 890	MASTER-PRINT / 890	16,99	169,90
61	4	Un.	Fita para impressora matricial LX 300	Impressora matricial LX 300	MASTER-PRINT / 300	14,90	59,60
64	2	Un.	Bolsas de tinta original cor Magenta, EPSON para WF-C5790 – 5.000 páginas, modelo T 941320.	Epson Workforce Pro – WF-C 5790	EPSON / 5790	413,00	826,00
65	2	Un.	Bolsas de tinta original cor Ciano, EPSON para WF-C5790 – 5.000 páginas, modelo T 941220.	Epson Workforce Pro – WF-C 5790	EPSON / 5790	423,99	847,98
66	4	Un.	Bolsas de tinta original cor Preta, EPSON para WF-C5790 – 10.000 páginas, modelo T 942120.	Epson Workforce Pro – WF-C 5790	EPSON / 5790	427,00	1.708,00
Valor Total Estimado							36.580,01

PRAZO DE EXECUÇÃO E VIGÊNCIA: da assinatura da ata de registro de preços até 10 de novembro de 2021.  
DATA DE ASSINATURA DA ATA: 11 de novembro de 2020.

Marmeleiro, 11 de novembro de 2020.

Jaimir Darci Gomes da Rosa  
Prefeito de Marmeleiro



# Prefeitura Municipal de Marmeleiro

ESTADO DO PARANÁ  
CNPJ 76.205.665/0001-01

Av. Macali, 255 – Cx. Postal 24 - Fone/Fax (46) 3525-8100 - CEP 85.615-000 – MARMELEIRO – PR

## EXTRATO PARA PUBLICAÇÃO ATA DE REGISTRO DE PREÇOS Nº 218/2020 PREGÃO ELETRÔNICO Nº 079/2020

CONTRATANTE: MUNICÍPIO DE MARMELEIRO

CONTRATADA: HELITÉCNICA EQUIPAMENTOS PARA ESCRITÓRIO LTDA

OBJETO: A implantação de Registro de Preços para aquisição dos produtos abaixo especificados:

Item	Qtd	Unid. Medida	Descrição	Marca	Valor unitário	Valor Total	
02	12	Un.	Cartucho de Tinta HP 974A Amarelo 37,5 ml	HP / 974	507,00	6.084,00	
03	12	Un.	Cartucho de Tinta HP 974A Ciano 37 ml	HP / 974	454,00	5.448,00	
06	34	Un.	Cartucho de tinta original colorido nº 22	HP / COLORIDO 22	87,88	2.987,92	
34	10	Un.	Cartucho de toner compatível modelo 2851	Samsung ML 2851 ND	PREMIUM / 2851	59,00	590,00
48	8	Un.	Cartucho de toner Compatível modelo Samsung SCX-46 23F	Samsung SCX-46 23F	PREMIUM / 4623	47,45	379,60
63	2	Un.	Bolsas de tinta original na cor Amarelo, EPSON para WF-C5790 – 5.000 páginas, modelo T 941420.	Epson Workforce Pro – WF-C 5790	EPSON / T941420	414,00	828,00
<b>Valor Total Estimado</b>						<b>16.317,52</b>	

**PRAZO DE EXECUÇÃO E VIGÊNCIA:** da assinatura da ata de registro de preços até 10 de novembro de 2021.  
**DATA DE ASSINATURA DA ATA:** 11 de novembro de 2020.

Marmeleiro, 11 de novembro de 2020.

**Jaimir Darcy Gomes da Rosa**  
Prefeito de Marmeleiro

As informações são declaradas pelas entidades jurisdicionadas e são de sua inteira responsabilidade.

### MUNICÍPIO DE DOIS VIZINHOS

Entidade da Administração Pública Municipal de Direito Público Integrante da Administração Direta - Poder Executivo - o Município DOIS VIZINHOS, população de 41.038 habitantes LUIS CARLOS TURATTO (Exercício 2021)  
O último envio de informações desta entidade foi 30/07/2021, dados estes referentes a 6/2021

46/2021 Nº Licitação	11/05/2021 Data da Abertura	R\$172.701,60 Valor
Pregão Modalidade	184/2021 (22/04/2021) Edital da Licitação (Publicação)	Homologada Em 20/05/2021

Objeto  
Registro de Preços, objetivando a futura e eventual aquisição de cartuchos e toners para uso nas diversas secretarias da administração municipal de Dois Vizinhos - Exclusivo para Microempresa e Empresa de Pequeno Porte

Tipo de Avaliação: Menor Preço - Item  
Classificação do Objeto: Compras e Serviços  
Regime de Execução: Compras  
Natureza da Licitação: Credenciamento

Cláusula de Prorrogação

As informações desta licitação foram cadastradas dia 28/05/2021, sua última atualização foi dia 06/08/2021, com informações referentes a 7/2021.

Propostas	Ação	Participante	Convitado	Comissão	Publicação Edital	Obras	Pagamentos	Convênio	Contrato
Lote	Item	Quantidade	Unidade	Descrição	Classificação	Participante	Valor	Quantidade	Total (R\$)
1	1	40	Outras Unidades e Medidas	CARTUCHO DE TINTA COMPATÍVEL COM HP 122. PRETO CARACTERISTICAS MINIMAS: CARTUCHO DE TINTA COMPATÍVEL COM HP 122. PRETO. Utilizado em modelos: 2000. 100% novo. Volume líquido 12 ml. Validade mínima de 12 meses a contar da entrega. referência: cartuch	1	Empresa não cadastrada no TCE-PR.	44,90	40	1.796,00

servicos.tce.pr.gov.br/TCEPR/Tribunal/Relacon/Licitacao/LicitacaoDetalhes/Details?IdLicitacao=1661107&IdEntidade=12273&NrAnoLicitacao=2021

1/7

Lote	Item	Quantidade	Unidade	Descrição	Classificação	Participante	Valor	Quantidade	Total (R\$)
1	2	40	Outras Unidades e Medidas	CARTUCHO DE TINTA COMPATÍVEL COM HP 122. COLORIDO CARACTERISTICAS MINIMAS: CARTUCHO DE TINTA COMPATÍVEL COM HP 122. COLORIDO. Utilizado em modelos: 2000. 100% novo. Volume líquido 12 ml. Validade mínima de 12 meses a contar da entrega. referencia: 1	1	Empresa não cadastrada no TCE-PR.	56,00	40	2.240,00
1	3	40	Outras Unidades e Medidas	CARTUCHO DE TINTA COMPATÍVEL COM HP 662. COLORIDO CARACTERISTICAS MINIMAS: Utilizado em modelos: 1516. 100% novo. Volume líquido 11 ml. Validade mínima de 12 meses a contar da entrega. referência: cb338w Referência Comprasnet 465471	1	Empresa não cadastrada no TCE-PR.	50,00	40	2.000,00
1	4	60	Outras Unidades e Medidas	CARTUCHO DE TINTA COMPATÍVEL COM HP 662. PRETO CARACTERISTICAS MINIMAS: CARTUCHO DE TINTA COMPATÍVEL COM HP 662. PRETO. Utilizado em modelos: 1516. 100% novo. Volume líquido 11 ml. Validade mínima de 12 meses a contar da entrega. referência: cz103ab	1	Empresa não cadastrada no TCE-PR.	44,00	60	2.640,00
1	5	30	Outras Unidades e Medidas	CARTUCHO DE TINTA COMPATÍVEL COM HP 74. PRETO CARACTERISTICAS MINIMAS: CARTUCHO DE TINTA COMPATÍVEL COM HP 74. PRETO. Utilizado em modelos: 4480. 100% novo. Volume líquido 25 ml. Validade mínima de 12 meses a contar da entrega. referência: cb335wb R	1	Empresa não cadastrada no TCE-PR.	43,00	30	1.290,00
1	6	30	Outras Unidades e Medidas	CARTUCHO DE TINTA COMPATÍVEL COM HP 75. COLORIDO CARACTERISTICAS MINIMAS: CARTUCHO DE TINTA COMPATÍVEL COM HP 75. COLORIDO. Utilizado em modelos: 4480. 100% novo. Volume líquido 18 ml. Validade mínima de 12 meses a contar da entrega. referência: cb3	1	Empresa não cadastrada no TCE-PR.	60,00	30	1.800,00



09/08/2021

## Detalhes - TCE-PR

Lote	Item	Quantidade	Unidade	Descrição	Classificação	Participante	Valor	Quantidade	Total (R\$)
1	7	50	Outras Unidades e Medidas	CARTUCHO DE TINTA UNIVERSAL COMPATIVEL COM HP 21/27/56 - PRETO CARACTERISTICAS MINIMAS: Cartucho de tinta novo, compativel com HP 21/27/56 preto, com no minimo 12 ml referència: c9351bb Referència Comprasnet 316029.	1	Empresa não cadastrada no TCE-PR. ❶	27,00	50	1.350,00
1	8	50	Outras Unidades e Medidas	CARTUCHO DE TINTA UNIVERSAL COMPATIVEL HP 22/28/57 COLORIDO CARACTERISTICAS MINIMAS: Cartucho de tinta novo, universal e compativel HP 22/28/57 colorido, com no minimo 12 ml. referència: c9352ab Referència Comprasnet 339258.	1	Empresa não cadastrada no TCE-PR. ❶	60,00	50	3.000,00
1	9	40	Outras Unidades e Medidas	CARTUCHO DE TINTA COMPATIVEL COM HP 60 COLORIDO CARACTERISTICAS MINIMAS: Cartucho de tinta novo, compativel com HP 60 colorido, com no minimo 11,5 ml. referència: cc 643 wb	1	Empresa não cadastrada no TCE-PR. ❶	67,00	40	2.680,00
1	10	40	Outras Unidades e Medidas	CARTUCHO DE TINTA COMPATIVEL COM HP 60 PRETO CARACTERISTICAS MINIMAS: Cartucho de tinta novo, compativel com HP 60 preto, com no minimo 12 ml. referència: cc640wb	1	Empresa não cadastrada no TCE-PR. ❶	44,00	40	1.760,00
1	11	60	Outras Unidades e Medidas	CARTUCHO DE TINTA COMPATIVEL COM HP 664 - COLORIDO CARACTERISTICAS MINIMAS: . 100% novo. Volume líquido 11 ml. Validade mínima de 12 meses a contar da entrega. referència: f6v28ab	1	Empresa não cadastrada no TCE-PR. ❶	55,00	60	3.300,00

servicos.tce.pr.gov.br/TCEPR/Tribunal/Relacon/Licitacao/LicitacaoDetalhes/Details?idLicitacao=1661107&amp;IdEntidade=12273&amp;NrAnoLicitacao=2021

3/7

09/08/2021

## Detalhes - TCE-PR

Lote	Item	Quantidade	Unidade	Descrição	Classificação	Participante	Valor	Quantidade	Total (R\$)
1	12	60	Outras Unidades e Medidas	CARTUCHO DE TINTA COMPATIVEL COM HP 664 - PRETO CARACTERISTICAS MINIMAS: CARTUCHO DE TINTA COMPATIVEL COM HP 664. PRETO. 100% novo. Volume líquido 11 ml. Validade mínima de 12 meses a contar da entrega. referència: f6v29ab	1	Empresa não cadastrada no TCE-PR. ❶	44,99	60	2.699,40
2	1	10	Outras Unidades e Medidas	TONER COMPATIVEL COM HP 49A CARACTERISTICAS MÍNIMAS: Toner compativel com HP 49A, durabilidade 6.000 páginas, referència cartucho c5949-x, cor preta, referència impressora laserjet 1160/1320, rendimento médio de 2500 páginas, peso líquido da carga	1	Empresa não cadastrada no TCE-PR. ❶	31,99	10	319,90
2	2	20	Outras Unidades e Medidas	TONER COMPATIVEL HP 12A CARACTERISTICAS MINIMAS: TONER COMPATIVEL HP 12A. PRETO. Utilizado em modelos HP: 1010, 1012, 1015, 1018, 1020, 1022, 3015, 3030, 3050, 3052, 1319, 1022n, 3050n, 1319f, 1022nw, 3055n, 3055nf, m1319f m-1319f, m1005 m-1005. Rend	1	Empresa não cadastrada no TCE-PR. ❶	15,90	20	318,00
2	3	300	Outras Unidades e Medidas	TONER COMPATIVEL HP 35A. CARACTERISTICAS MINIMAS: TONER COMPATIVEL HP 35A. Utilizado em modelos HP: p1102, m1210, m1212, m1130, m1132, m1217, p1102w, m1217fw, p1006, p1005, p1505, m1120, m1522, p1505n, m1522n. rendimento médio de 1.800 páginas. 100%	1	Empresa não cadastrada no TCE-PR. ❶	16,00	300	4.800,00
2	4	400	Outras Unidades e Medidas	TONER COMPATIVEL HP 83A. CARACTERISTICAS MINIMAS: TONER COMPATIVEL HP 83A. Utilizado em modelos HP: m 125, m 201, m 225, m 226, m 202, m 127, m125a 125a, m125nw 125nw, m201dw 201dw, m225dw 225dw, m127fn 127fn, m127fw 127fw. Rendimento médio de 1.500	1	Empresa não cadastrada no TCE-PR. ❶	15,00	400	6.000,00

servicos.tce.pr.gov.br/TCEPR/Tribunal/Relacon/Licitacao/LicitacaoDetalhes/Details?idLicitacao=1661107&amp;IdEntidade=12273&amp;NrAnoLicitacao=2021

4/7

Lote	Item	Quantidade	Unidade	Descrição	Classificação	Participante	Valor	Quantidade	Total (R\$)
2	4	500	Outras Unidades e Medidas	TONER COMPATÍVEL HP CF 85A CARACTERISTICAS MINIMAS: TONER COMPATÍVEL HP CF 85A, utilizado em modelos multifuncional HP p-1102, m-1210, m-1212, m1130 m-1130, m-1132, p1102w p-1102w, m1217. Rendimento médio de 2.000 páginas. 100% novo. Validade mínima	1	Empresa não cadastrada no TCE-PR. ❶	15,00	500	7.500,00
2	6	200	Outras Unidades e Medidas	TONER COMPATÍVEL HP 80A. CARACTERISTICAS MINIMAS: TONER COMPATÍVEL HP 80A. Utilizado em modelos HP: m-476, m-476nw, m-476dw. Rendimento médio de 2300 páginas. 100% novo. Validade mínima de 12 meses a contar da entrega. Peso líquido mínimo da carga de	1	Empresa não cadastrada no TCE-PR. ❶	25,00	200	5.000,00
2	7	20	Outras Unidades e Medidas	TONER COMPATÍVEL HP CF 226A CARACTERISTICAS MINIMAS: TONER COMPATÍVEL HP CF 226A, utilizado em modelos multifuncional HP m-426, m-402. Rendimento médio de 3.100 páginas. 100% novo. Validade mínima de 12 meses a contar da entrega. referência: cf226a	1	Empresa não cadastrada no TCE-PR. ❶	34,90	20	698,00
2	8	20	Outras Unidades e Medidas	TONER COMPATÍVEL HP CF 279A CARACTERISTICAS MINIMAS: TONER COMPATÍVEL HP CF 279A, utilizado em modelos m-12, m-26, m 12a, m 12w, m 26a, m 26nw. Rendimento médio de 1.000 páginas. 100% novo. Validade mínima de 12 meses a contar da entrega. referência	1	Empresa não cadastrada no TCE-PR. ❶	35,00	20	700,00
2	9	50	Outras Unidades e Medidas	TONER COMPATIVEL COM HP H500 CARACTERISTICAS MINIMAS: TONER COMPATÍVEL HP H500. Rendimento médio de 1.000 páginas. 100% novo. Validade mínima de 12 meses a contar da entrega. referência: ce505ab Referência Comprasnet 439442.	1	Empresa não cadastrada no TCE-PR. ❶	20,00	50	1.000,00

Lote	Item	Quantidade	Unidade	Descrição	Classificação	Participante	Valor	Quantidade	Total (R\$)
2	10	10	Outras Unidades e Medidas	TONER COMPATIVEL COM HP28A CARACTERISTICAS MINIMAS: TONER COMPATÍVEL HP CF28A. Rendimento médio de 3.000 páginas. 100% novo. Validade mínima de 12 meses a contar da entrega. Peso líquido mínimo da carga de 112 gramas.	1	Empresa não cadastrada no TCE-PR. ❶	20,99	10	209,90
2	11	20	Outras Unidades e Medidas	TONER COMPATIVEL COM HP 17A CARACTERISTICAS MINIMAS: TONER COMPATÍVEL HP 17A. Rendimento médio de 1.600 páginas. 100% novo. Validade mínima de 12 meses a contar da entrega. Peso líquido mínimo da carga de 80 gramas. referência: cf217a Referência Com	1	Empresa não cadastrada no TCE-PR. ❶	31,80	20	636,00
2	12	20	Outras Unidades e Medidas	TONER COMPATIVEL COM HP 10A CARACTERISTICAS MINIMAS: TONER COMPATÍVEL HP 10A. Rendimento médio de 6.000 páginas. 100% novo. Validade mínima de 12 meses a contar da entrega. referência: cartucho q 2610a Referência Comprasnet 295210.	1	Empresa não cadastrada no TCE-PR. ❶	90,00	20	1.800,00
2	13	10	Outras Unidades e Medidas	TONER COMPATIVEL COM HP 53A CARACTERISTICAS MINIMAS: TONER COMPATÍVEL HP 53A. Rendimento médio de 1.000 páginas. 100% novo. Validade mínima de 12 meses a contar da entrega. referência:q7553a Referência Comprasnet 406354.	1	Empresa não cadastrada no TCE-PR. ❶	34,66	10	346,60
2	14	30	Outras Unidades e Medidas	TONER COMPATIVEL COM HP 36A CARACTERISTICAS MINIMAS: TONER COMPATÍVEL HP 36A. Rendimento médio de 1.000 páginas. 100% novo. Validade mínima de 12 meses a contar da entrega. referência: cb436ab Referência Comprasnet 371073.	1	Empresa não cadastrada no TCE-PR. ❶	17,75	30	532,50

Lote	Item	Quantidade	Unidade	Descrição	Classificação	Participante	Valor	Quantidade	Total (R\$)
2	15	10	Outras Unidades e Medidas	TONER COMPATIVEL COM HP 78A CARACTERISTICAS MINIMAS: TONER COMPATIVEL HP 78A. Rendimento médio de 1.000 páginas. 100% novo. Validade mínima de 12 meses a contar da entrega. referência: ce278ab Referência Comprasnet 430710.	1	Empresa não cadastrada no TCE-PR. ❶	17,80	10	178,00
2	16	10	Outras Unidades e Medidas	TONER 504H NOVO COMPATIVEL TONER 504H NOVO COMPATIVEL 50F4H00 Referência Comprasnet 432657.	1	Empresa não cadastrada no TCE-PR. ❶	68,00	10	680,00
2	17	80	Outras Unidades e Medidas	TONER PB-211EV COMPATIVEL NOVO TONER 504H NOVO COMPATIVEL 50F4H00 Referência Comprasnet 471001.	0		0,00	80	0,00
2	18	80	Outras Unidades e Medidas	TONER PRETO TN1060 NOVO COMPATIVEL TONER PRETO TN1060 NOVO COMPATIVEL Referência Comprasnet 466590.	1	Empresa não cadastrada no TCE-PR. ❶	20,00	80	1.600,00
2	19	10	Outras Unidades e Medidas	Toner Preto 105A compatível com M107a M107W MFP-M135a MFP-M135W W1105 Toner Preto 105A compatível com M107a M107W MFP-M135a MFP-M135W W1105A	1	Empresa não cadastrada no TCE-PR. ❶	50,00	10	500,00

Informações declaradas pelas entidades jurisdicionadas são de sua inteira responsabilidade.

As informações são declaradas pelas entidades jurisdicionadas e são de sua inteira responsabilidade.

## MUNICÍPIO DE PALMEIRA

Entidade da Administração Pública Municipal de Direito Público Integrante da Administração Direta - Poder Executivo - o Município PALMEIRA, população de 33.994 habitantes SERGIO LUIS BELICH (Exercício 2021)  
O último envio de informações desta entidade foi 23/07/2021, dados estes referentes a 7/2021

37/2021 Nº Licitação	27/04/2021 Data da Abertura	R\$61.142,05 Valor
Pregão Modalidade	4749/2021 (08/04/2021) Edital da Licitação (Publicação)	Homologada Em 29/04/2021

Objeto

Registro de Preços para eventual aquisição sob demanda de cartuchos e toners visando atender as necessidades das diversas Secretarias municipais.

Tipo de Avaliação

Menor Preço - Item

Classificação do Objeto

Compras e Serviços

Regime de Execução

Compras

Natureza da Licitação

Registro de Preços

Cláusula de Prorrogação

As informações desta licitação foram cadastradas dia 24/05/2021, sua última atualização foi dia 22/07/2021, com informações referentes a 6/2021.

Propostas	Ação	Participante	Convitado	Comissão	Publicação Edital	Obras	Pagamentos	Convênio	Contrato
Lote	Item	Quantidade	Unidade	Descrição	Classificação	Participante	Valor	Quantidade	Total (R\$)
1	1	50	Outras Unidades e Medidas	TONER SANGUNG MLT-D104S ML 1665 ML1660 ML1860 SCX3200 SCX3217 SCX3205, COMPATÍVEL	1	NBB COMERCIO DE EQUIPAMENTOS DE INFORMATICA LTDA - ME	27,00	50	1.350,00
2	1	65	Unidade	TONER SAMSUNG XPRESS M2020, MLT - D111S - REMANUFATURADO	1	J MARTINS SUPRIMENTOS EIRELI - ME	30,00	65	1.950,00

servicos.tce.pr.gov.br/TCEPR/Tribunal/Relacon/Licitacao/LicitacaoDetalhes/Details?idLicitacao=1658658&IdEntidade=12424&NrAnoLicitacao=2021

1/3

09/08/2021

Detalhes - TCE-PR

Lote	Item	Quantidade	Unidade	Descrição	Classificação	Participante	Valor	Quantidade	Total (R\$)
3	1	6	Unidade	TONER LEXMARK MODELO 604H COMPATÍVEL COM MODELO IMPRESSORA MX310DN	1	NBB COMERCIO DE EQUIPAMENTOS DE INFORMATICA LTDA - ME	125,00	6	750,00
4	1	155	Unidade	TONER TN1060 COMPATÍVEL COM IMPRESSORA BROTHER HL 1202 E HL1202W	1	J. W. IZIPATO DA SILVA - EIRELI - ME	19,00	155	2.945,00
5	1	5	Unidade	Tonner para impressora HP Laser Jet 204 A, CF 510A - Original / compatível	1	Empresa não cadastrada no TCE-PR.	120,00	5	600,00
6	1	5	Unidade	Tonner para impressora HP Laser Jet 204 A, CF 511A - Original / compatível	1	Empresa não cadastrada no TCE-PR.	120,00	5	600,00
7	1	5	Unidade	Tonner para impressora HP Laser Jet 204 A, CF 512A - Original / compatível	1	Empresa não cadastrada no TCE-PR.	120,00	5	600,00
8	1	5	Unidade	Tonner para impressora HP Laser Jet 204 A, CF 513A - Original	1	Empresa não cadastrada no TCE-PR.	120,00	5	600,00
9	1	12	Unidade	Tonner para impressora Samsung Pro Xpress M3375 FDI D24 5K - Remanufaturado	1	DISTRISUPRI DISTRIBUIDORA E COMERCIO LTDA	43,00	12	516,00
10	1	12	Unidade	Cartucho de tinta para HP 1000, 122 preto - Original	1	J MARTINS SUPRIMENTOS EIRELI - ME	64,00	12	768,00
11	1	12	Unidade	CARTUCHO DE TINTA PARA HP 1000, 122 COLORIDO, ORIGINAL	1	J. W. IZIPATO DA SILVA - EIRELI - ME	70,00	12	840,00
12	1	110	Unidade	TONER HP CE285A 85A 285A CE285AB / P1102 P1102W M1132 M1210 M1212 M1130	1	J MARTINS SUPRIMENTOS EIRELI - ME	14,75	110	1.622,50

servicos.tce.pr.gov.br/TCEPR/Tribunal/Relacon/Licitacao/LicitacaoDetalhes/Details?idLicitacao=1658658&IdEntidade=12424&NrAnoLicitacao=2021

2/3

Lote	Item	Quantidade	Unidade	Descrição	Classificação	Participante	Valor	Quantidade	Total (R\$)
13	1	8	Unidade	CARTUCHO PARA IMPRESSORA HP DESKJET INK ADVANTAGE 2136 PRETO 664 ORIGINAL/ compatível	1	J MARTINS SUPRIMENTOS EIRELI - ME	51,00	8	408,00
14	1	20	Unidade	Tonner para impressora HP Laser Jet 202A, CF 500A - Original/ compatível	1	Empresa não cadastrada no TCE-PR.	150,00	20	3.000,00
15	1	12	Unidade	Tonner para impressora HP Laser Jet 202A, CF 501A - Original/ compatível	1	C P SUZUKI - ME	329,90	12	3.958,80
16	1	12	Unidade	Tonner para impressora HP Laser Jet 202A, CF 502A - Original/ compatível	1	Empresa não cadastrada no TCE-PR.	335,00	12	4.020,00
17	1	12	Unidade	Tonner para impressora HP Laser Jet 202A, CF 503A - Original/ compatível	1	Empresa não cadastrada no TCE-PR.	370,00	12	4.440,00
18	1	6	Unidade	CARTUCHO PARA IMPRESSORA HP DESKJET INK ADVANTAGE 2136 COLORIDO 664 ORIGINAL/ compatível	1	J MARTINS SUPRIMENTOS EIRELI - ME	58,00	6	348,00
19	1	6	Unidade	TONER MLT D104S/SSE, PARA IMPRESSORA SAMSUNG M337X387X407 SERIES	1	NBB COMERCIO DE EQUIPAMENTOS DE INFORMATICA LTDA - ME	27,00	6	162,00
20	1	30	Unidade	TONER PARA IMPRESSORA MONOCROMÁTICA, MODELO BROTHER HL - 1202	1	RONALDO SILVEIRA DE AZEVEDO JUNIOR - ME	17,00	30	510,00

Informações declaradas pelas entidades jurisdicionadas são de sua inteira responsabilidade.

As informações são declaradas pelas entidades jurisdicionadas e são de sua inteira responsabilidade.

## MUNICÍPIO DE PORTO VITÓRIA

Entidade da Administração Pública Municipal de Direito Público Integrante da Administração Direta - Poder Executivo - o Município PORTO VITÓRIA, população de 4.061 habitantes MARISA DE FÁTIMA ILKIU DE SOUZA (Exercício 2021)  
O último envio de informações desta entidade foi 20/07/2021, dados estes referentes a 6/2021

17/2021 Nº Licitação	23/04/2021 Data da Abertura	R\$209.425,00 Valor
Pregão Modalidade	37/2021 (06/04/2021) Edital da Licitação (Publicação)	Homologada Em 03/05/2021

Objeto  
REGISTRO DE PREÇOS PARA FUTURA E EVENTUAL AQUISIÇÃO DE TONERS E CARTUCHOS PARA IMPRESSORAS, DESTINADOS À EXECUÇÃO DAS ATIVIDADES ROTINEIRAS DA ADMINISTRAÇÃO MUNICIPAL.

Tipo de Avaliação	Menor Preço - Item
Classificação do Objeto	Compras e Serviços
Regime de Execução	Compras
Natureza da Licitação	Credenciamento

Cláusula de Prorrogação

As informações desta licitação foram cadastradas dia 18/05/2021, sua última atualização foi dia 15/06/2021, com informações referentes a 5/2021.

Propostas	Ação	Participante	Convitado	Comissão	Publicação Edital	Obras	Pagamentos	Convênio	Contrato
Lote	Item	Quantidade	Unidade	Descrição	Classificação	Participante	Valor	Quantidade	Total (R\$)
1	1	100	Unidade	TONER COMPATÍVEL IMPRESSORA HP LASERJET M1212 nf MFP	1	RONALDO SILVEIRA DE AZEVEDO JUNIOR - ME	16,00	100	1.600,00
1	2	40	Unidade	TONER REMANUFATURADO PARA IMPRESSORA SAMSUNG ML 1865 (D 104)	1	Empresa não cadastrada no TCE-PR.	26,00	40	1.040,00

servicos.tce.pr.gov.br/TCEPR/Tribunal/Relacon/Licitacao/LicitacaoDetalhes/Details?idLicitacao=1653908&IdEntidade=12457&NrAnoLicitacao=2021

1/6

09/08/2021

Detalhes - TCE-PR

Lote	Item	Quantidade	Unidade	Descrição	Classificação	Participante	Valor	Quantidade	Total (R\$)
1	3	180	Unidade	CARTUCHO TINTA HP DESKJET 2050 - HP 122 PRETO	1	RONALDO SILVEIRA DE AZEVEDO JUNIOR - ME	26,99	180	4.858,20
1	4	180	Unidade	CARTUCHO TINTA HP DESKJET 2050 - HP 122 COLORIDO	1	RONALDO SILVEIRA DE AZEVEDO JUNIOR - ME	32,00	180	5.760,00
1	5	115	Unidade	TONER COMPATIVEL COM IMPRESSORA ML 2851 ND	1	Empresa não cadastrada no TCE-PR.	28,00	115	3.220,00
1	6	100	Unidade	TONER COMPATÍVEL IMPRESSORA HP LASERJET PRO MFP M125A	1	RONALDO SILVEIRA DE AZEVEDO JUNIOR - ME	16,00	100	1.600,00
1	7	100	Unidade	CARTUCHO P/ HP DESKJET ORIGINAL ADVANTAGE 2136 COLORIDO	1	Empresa não cadastrada no TCE-PR.	55,00	100	5.500,00
1	8	100	Unidade	CARTUCHO P/ HP DESKJET ORIGINAL ADVANTAGE 2136 PRETO	1	Empresa não cadastrada no TCE-PR.	45,00	100	4.500,00
1	9	70	Unidade	TONER COMPATIVEL COM IMPRESSORA HP LASERJET 3127 FN	1	RONALDO SILVEIRA DE AZEVEDO JUNIOR - ME	30,00	70	2.100,00
1	10	20	Unidade	CARTUCHO PRETO PARA IMPRESSORA HP DESKJET D2360	1	Empresa não cadastrada no TCE-PR.	28,00	20	560,00
1	11	20	Unidade	CARTUCHO COLORIDO PARA IMPRESSORA HP DESKJET D2360	1	RONALDO SILVEIRA DE AZEVEDO JUNIOR - ME	40,00	20	800,00
1	12	20	Unidade	CARTUCHO P/ HP DESKJET RECARGA 1000 PRETO	1	RONALDO SILVEIRA DE AZEVEDO JUNIOR - ME	25,99	20	519,80
1	13	20	Unidade	CARTUCHO P/ HP DESKJET RECARGA 1000 COLORIDO	1	Empresa não cadastrada no TCE-PR.	29,00	20	580,00

servicos.tce.pr.gov.br/TCEPR/Tribunal/Relacon/Licitacao/LicitacaoDetalhes/Details?idLicitacao=1653908&IdEntidade=12457&NrAnoLicitacao=2021

2/6

Lote	Item	Quantidade	Unidade	Descrição	Classificação	Participante	Valor	Quantidade	Total (R\$)
1	14	108	Unidade	TONER COMPATÍVEL IMPRESSORA HP LASERJET PRO MFP M127 fn	1	RONALDO SILVEIRA DE AZEVEDO JUNIOR - ME	16,50	108	1.782,00
1	15	60	Unidade	TONER COMPATÍVEL IMPRESSORA HP LASERJET 1536 dnf MFP	1	RONALDO SILVEIRA DE AZEVEDO JUNIOR - ME	16,50	60	990,00
1	16	60	Unidade	TONER COMPATÍVEL IMPRESSORA HP LASERJET M1132 MFP	1	RONALDO SILVEIRA DE AZEVEDO JUNIOR - ME	16,50	60	990,00
1	17	40	Unidade	TONER PARA IMPRESSORA MODELO LASER JET PRO MFP M130FW	1	Empresa não cadastrada no TCE-PR.	24,00	40	960,00
1	18	20	Unidade	CARTUCHO DE TINTA HP CP1025 PRETO	1	Empresa não cadastrada no TCE-PR.	20,00	20	400,00
1	19	20	Unidade	CARTUCHO DE TINTA HP CP1025 CYAN	1	Empresa não cadastrada no TCE-PR.	20,00	20	400,00
1	20	20	Unidade	CARTUCHO DE TINTA HP CP1025 YELLOW	1	Empresa não cadastrada no TCE-PR.	20,00	20	400,00
1	21	20	Unidade	CARTUCHO DE TINTA HP CP1025 MAGENTA	1	Empresa não cadastrada no TCE-PR.	20,00	20	400,00
1	22	20	Unidade	TONER COMPATÍVEL COM IMPRESSORA HP LASERJET PRO 400 M 401 N	1	RONALDO SILVEIRA DE AZEVEDO JUNIOR - ME	20,00	20	400,00
1	23	100	Unidade	TONER COMPATÍVEL IMPRESSORA SAMSUNG XPRESS SERIE SL M2070	1	Empresa não cadastrada no TCE-PR.	29,00	100	2.900,00
1	24	20	Unidade	TONER COMPATÍVEL COM IMPRESSORA HP LASERJET PRO M402 DN	1	RONALDO SILVEIRA DE AZEVEDO JUNIOR - ME	20,00	20	400,00

Lote	Item	Quantidade	Unidade	Descrição	Classificação	Participante	Valor	Quantidade	Total (R\$)
1	25	60	Unidade	CARTUCHO DE TONER ORIGINAL PARA IMPRESSORA LASERJET P1102W	1	RONALDO SILVEIRA DE AZEVEDO JUNIOR - ME	16,50	60	990,00
1	26	30	Unidade	TONER COMPATÍVEL COM A IMPRESSORA XEROX PHASER 3260	1	Empresa não cadastrada no TCE-PR.	45,00	30	1.350,00
1	27	40	Unidade	TONER REMANUFATURADO SAMSUNG EXPRESS M2020	1	Empresa não cadastrada no TCE-PR.	30,00	40	1.200,00
1	28	12	Unidade	TONER COMPATÍVEL LEXMARK MX310	1	Empresa não cadastrada no TCE-PR.	99,00	12	1.188,00
1	29	10	Unidade	TINTA PRETA ORIGINAL PARA IMPRESSORA HP DESKJET GT 5822	1	Empresa não cadastrada no TCE-PR.	20,00	10	200,00
1	30	10	Unidade	TINTA AZUL ORIGINAL PARA IMPRESSORA HP DESKJET GT 5822	1	Empresa não cadastrada no TCE-PR.	20,00	10	200,00
1	31	10	Unidade	TINTA AMARELO ORIGINAL PARA IMPRESSORA HP DESKJET GT 5822	1	Empresa não cadastrada no TCE-PR.	25,00	10	250,00
1	32	10	Unidade	TINTA VERMELHO ORIGINAL PARA IMPRESSORA HP DESKJET GT 5822	1	Empresa não cadastrada no TCE-PR.	25,00	10	250,00
1	33	10	Unidade	FITA IMPRESSORA EPSON FX 890 II	1	Empresa não cadastrada no TCE-PR.	13,00	10	130,00
1	34	100	Unidade	TONER COMPATÍVEL IMPRESSORA HP LASERJET PRO MFP M426DW	1	RONALDO SILVEIRA DE AZEVEDO JUNIOR - ME	25,00	100	2.500,00
1	35	20	Unidade	TONER COMPATÍVEL COM IMPRESSORA WORKCENTRE 3215 XEROX	1	Empresa não cadastrada no TCE-PR.	45,00	20	900,00

09/08/2021

## Detalhes - TCE-PR

Lote	Item	Quantidade	Unidade	Descrição	Classificação	Participante	Valor	Quantidade	Total (R\$)
1	36	10	Unidade	CARTUCHO PARA HP DESKJET 3550 - PRETO	1	NBB COMERCIO DE EQUIPAMENTOS DE INFORMATICA LTDA - ME	23,99	10	239,90
1	37	10	Unidade	CARTUCHO PARA HP DESKJET 3550 - COLORIDO	1	RONALDO SILVEIRA DE AZEVEDO JUNIOR - ME	40,00	10	400,00
1	38	12	Unidade	TONER REMANUFATURADO SAMSUNG EXPRESS M2070 FW D1115	1	Empresa não cadastrada no TCE-PR.	30,00	12	360,00
1	39	36	Unidade	TONER COMPATIVEL COM IMPRESSORA XEROX LASER COGNAC 3225 DNIB	1	Empresa não cadastrada no TCE-PR.	45,00	36	1.620,00
1	40	14	Unidade	TONER PARA IMPRESSORA KYOCERA ECOSYS P5021 CDN	1	NBB COMERCIO DE EQUIPAMENTOS DE INFORMATICA LTDA - ME	299,99	14	4.199,86
1	41	10	Unidade	TONER COMPATIVEL COM IMPRESSORA WORKCENTRE 3335 XEROX	1	NBB COMERCIO DE EQUIPAMENTOS DE INFORMATICA LTDA - ME	131,99	10	1.319,90
1	42	30	Unidade	TINTA ORIGINAL PRETA PARA IMPRESSORA HP LNK TANK WIRELESS	1	Empresa não cadastrada no TCE-PR.	24,50	30	735,00
1	43	24	Unidade	TINTA ORIGINAL CIANO PARA IMPRESSORA HP LNK TANK WIRELESS 41	1	Empresa não cadastrada no TCE-PR.	24,50	24	588,00
1	44	24	Unidade	TINTA ORIGINAL AMARELO PARA IMPRESSORA HP LNK TANK WIRELESS	1	Empresa não cadastrada no TCE-PR.	24,50	24	588,00
1	45	24	Unidade	TINTA ORIGINAL MAGENTA PARA IMPRESSORA HP LNK TANK WIRELESS	1	Empresa não cadastrada no TCE-PR.	24,50	24	588,00

servicos.tce.pr.gov.br/TCEPR/Tribunal/Relacon/Licitacao/LicitacaoDetalhes/Detalhes?IdLicitacao=1653908&amp;IdEntidade=12457&amp;NrAnoLicitacao=2021

5/6

09/08/2021

## Detalhes - TCE-PR

Lote	Item	Quantidade	Unidade	Descrição	Classificação	Participante	Valor	Quantidade	Total (R\$)
1	46	20	Unidade	CARTUCHO DE TINTA HP 4280- HP 74 -4,5 ML PRETO	1	Empresa não cadastrada no TCE-PR.	28,00	20	560,00
1	47	30	Unidade	CARTUCHO DE TINTA HP 4280- HP 75 -3,5 ML COLORIDA	1	Empresa não cadastrada no TCE-PR.	35,00	30	1.050,00
1	48	10	Unidade	TONER LASER HP 105 A PRETO ORIGINAL	1	Empresa não cadastrada no TCE-PR.	270,00	10	2.700,00
1	49	2	Unidade	UNIDADE DE IMAGEM COMPATÍVEL COM A IMPRESSORA SAMSUNG, MODEL	1	Empresa não cadastrada no TCE-PR.	39,00	2	78,00

Informações declaradas pelas entidades jurisdicionadas são de sua inteira responsabilidade.



busque aqui seu produto

Informe seu CEP

para empresas oferta do dia baixe o app cuponomia receba hoje produtos internacionais marcas próprias americana

**oba, esse produto tem cupom no app!** só no app!
**ganhe 10% de desconto**
com o cupom: vem ver no app!
baixe o app
confira as regras.

página inicial > informática e acessórios > suprimentos para impressora > cartucho > cartucho compatível

[favoritar](#)

[compartilhar](#)

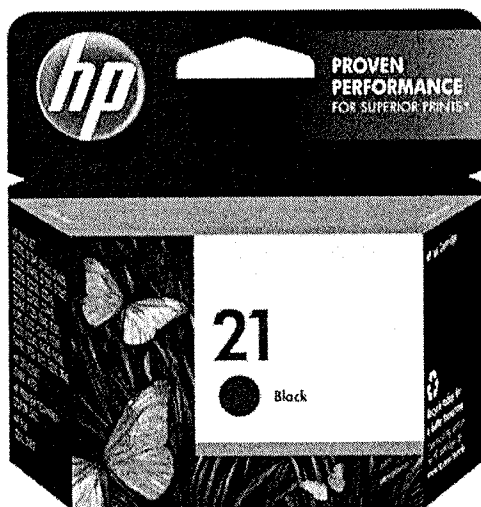

**Cartucho Tinta 21 C9351ab Preto F4180 F380 D2360**



Desempenho: Até 180 páginas  
 Compatibilidade: Deskjet D1320, D1330, D1341, D1360, D1420, D1430, D1445, D1455, D1460, D1560, D2320, D2330, D2345, D2360, D2430, D2445, D2460, F335, F340, F350, F380, F1100, F2110, F2140, F2180, F2280, F...

[mais informações](#)

cor: preto

[política de troca e devolução](#)

**R\$ 79,90**

em até 8x sem juros no **cartão de crédito com Ame** e receba R\$ 0,80 (1% de volta)

**+E** R\$ 79,90 em até 15x sem juros no **cartão Americanas com Ame** e receba R\$ 0,80 (1% de volta)

[mais formas de pagamento](#)

calcular frete e prazo

quantidade : 1 unidade [alterar](#)

**comprar**

Este produto é vendido por **MDS INFORMÁTICA** e entregue por **Americanas**, que garante a sua compra, do pedido à entrega.

quem viu os mesmos produtos que você, também viu:

5%

6%

5%

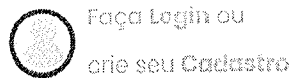

TODOS OS DEPARTAMENTOS

LANÇAMENTOS DESTAQUES PC GAMER ELETRÔNICOS SEJA PRIME

Você está em: Computadores > Impressoras > Suprimentos > HP > Código: 25538

# Cartucho de Tinta HP 21 Preto C9351AB



★★★★★ (15)

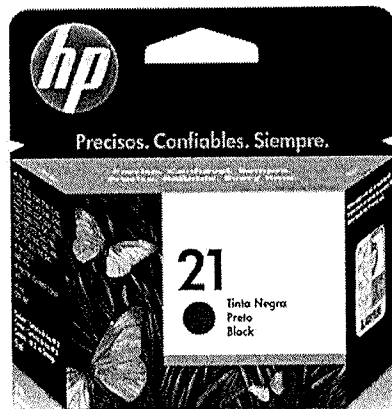
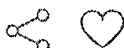

Vendido e entregue por: **KaBuM!** | Em estoque

## R\$ 98,90

À vista no PIX com até **15% OFF**

**COMPRAR**

**R\$ 116,35**

Em até 12x de **R\$ 9,69** sem juros no cartão  
Ou em 1x no cartão com até **10% OFF**

[Ver mais opções de pagamento](#)

### PRODUTOS SIMILARES

Fabricante: **Hp**



### Consultar frete e prazo de entrega

Inserir CE

**OK**

[Não lembro meu CEP](#)

## DESCRIÇÃO DO PRODUTO

Alta confiabilidade para obtenção de texto nítido em cada impressão. Impressão de documentos com qualidade profissional. Seus textos ganharão mais vida e intensidade com o Cartucho HP21 Preto. Não perca tempo e garanta já o que há de melhor para suas impressões.

(<https://www.creativecopias.com.br/>)

(<https://www.creativecopias.com.br/contacts/>)

(<https://blog.creativecopias.com.br/>)

(<https://www.creativecopias.com.br/central-de-atendimento>)

CARTUCHO DE TINTA HP 974A L0R93AB AMARELO | 452DN 452DW 477DN 477DW 552DW 577DW 577Z | ORIGINAL

R\$ 370,00

ou R\$ 344,10 no boleto à vista

COMPRAR

Olá, o que você está procurando?

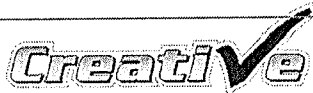

(<https://www.creativecopias.com.br/>)

(<https://www.creativecopias.com.br/customer/account/login/referer/aHR0cHM6Ly93d3cuY3JlYXRpdmVjb3BpYXMuY29tLmJyL2NhcnR1Y2hvLW>)

Cadastre-se (<https://www.creativecopias.com.br/customer/account/create/>)

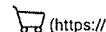

🏠 / Início (<https://www.creativecopias.com.br/>)

/ Cartucho de Tinta HP 974A L0R93AB Amarelo | 452DN 452DW 477DN 477DW 552DW 577DW 577z | Original (<https://www.creativecopias.com.br/cartucho-de-tinta-hp-974a-l0r93ab-amarelo-452dn-452dw-477dn-477dw-552dw-577dw-577z-original.html>)

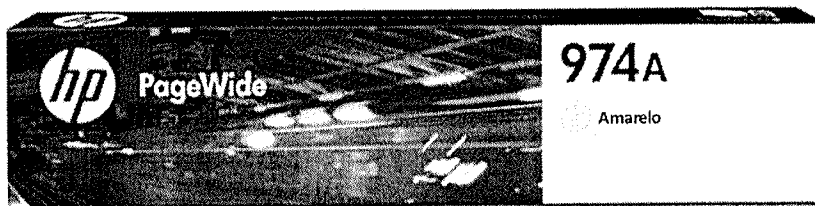

### CARTUCHO DE TINTA HP 974A L0R93AB AMARELO | 452DN 452DW 477DN 477DW 552DW 577DW 577Z | ORIGINAL

Cartucho de Tinta HP 974 A para impressões na cor Yellow, compatível com os seguintes equipamentos: HP Officejet 352dw, HP Officejet 377dw, HP Officejet Pro 452dn 452, HP Officejet Pro 452dw, HP Officejet Pro 477dn 477, HP Officejet Pro 477dw, HP Officejet Pro 552dw 552, HP Officejet Pro 577dw 577, HP Officejet Pro 577z, HP Officejet Pro P57750dw P57750, HP Officejet Pro P55250dw P55250, HP Officejet Pro 377dn 377. Rende em média 3.000 páginas, dependendo do conteúdo impresso. Produto original.

4.2 de 5  
★★★★☆

SKU: 4598

R\$ 370,00

ou

R\$ 344,10

6x de R\$ 61,67 no cartão

no boleto à vista

Online - Precisa de ajuda?



Digite aqui sua busca

Cartuchos & Toners

🏠 > Cartuchos & Toners > Cartuchos HP > Ink-Jet

**PSIU!** PRECISA DE AJUDA PARA COMPRAR?

## Fale com o Especialista HP

Por mensagem no WhatsApp ou Chamada de vídeo

CLIQUE AQUI

## Cartucho HP 974A amarelo L0R93AL HP CX 1 UN

Código: 798391 | Mais produtos [HP](#) | [Ver informações do produto](#) | (0 Avaliações) ★★★★★

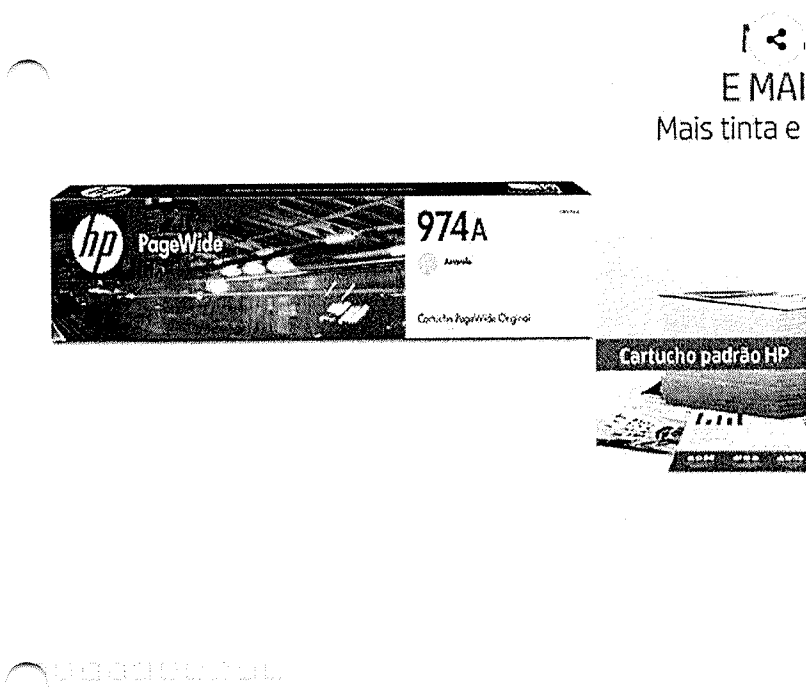

**EMAI**  
Mais tinta e

**R\$ 459,00**

Ou 3x de R\$ 153,00 [ver parcelas](#)

LEVE MAIS  
POR MENOS

Acima de 5 R\$ **440,64** cada

Qtde: 1

Comprar

**R\$ 413,10 para assinantes** - a partir da 2ª compra

[Assine e programe sua recorrência »](#)

**FRETE GRÁTIS** Todo o Brasil

Calcular frete e prazo de entrega

00000-000

Calcular

Consultar estoque em loja física

[Escolha uma loja para verificar a disponibilidade »](#)

☰ Descrição

**Características do Produto**

**Características do Produto**

### Especificações

- Volume de páginas impressas: até 3.000 páginas\*
- Economize em papel, tinta e energia com impressões perfeitas 100% do tempo e projetado para maior rendimento
- Resistente à umidade e respingos, impressões que não desbotam nem mancham
- Tecnologia anti curvas, páginas mais planas quando saem da sua impressora
- Fotos e documentos que duram por muito mais tempo sem perder a cor e a qualidade
- Resultados superiores da primeira à última página
- Os cartuchos originais HP são feitos com até 50% de material reciclado

### Compatibilidade

- Impressora HP PageWide Pro 452dw

(<https://www.creativecopias.com.br/>)

(<https://www.creativecopias.com.br/contacts/>)

(<https://blog.creativecopias.com.br/>)

(<https://www.creativecopias.com.br/central-de-atendimento/>)

CARTUCHO DE TINTA HP 974A L0R87AB CIANO | 452DN 452DW 477DN 477DW 552DW 577DW 577Z | ORIGINAL 37ML

R\$ 370,00

ou R\$ 344,10 no boleto à vista

COMPRAR

Olá, o que você está procurando? 6x de R\$ 61,67 no cartão



(<https://www.creativecopias.com.br/customer/account/login/referer/aHR0cHM6Ly93d3cuY3JlYXRpdmVjb3BpYXMuY291LmJyL2NhcnR1Y2hvLm>)

Cadastre-se (<https://www.creativecopias.com.br/customer/account/create/>)

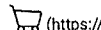

🏠 / Início (<https://www.creativecopias.com.br/>)

/ Cartucho de Tinta HP 974A L0R87AB Ciano | 452DN 452DW 477DN 477DW 552DW 577DW 577z | Original 37ml (<https://www.creativecopias.com.br/cartucho-de-tinta-hp-974a-l0r87ab-ciano-452dn-452dw-477dn-477dw-552dw-577dw-577z-original-37ml.html>)

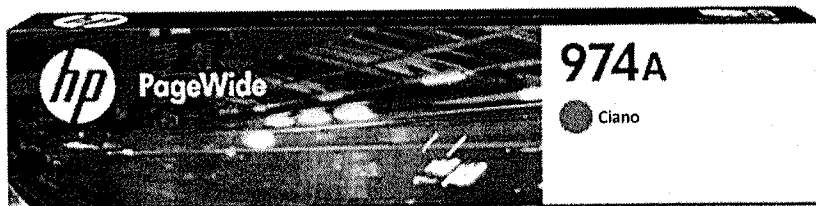

### CARTUCHO DE TINTA HP 974A L0R87AB CIANO | 452DN 452DW 477DN 477DW 552DW 577DW 577Z | ORIGINAL 37ML

Cartucho de Tinta HP 974 A para impressões na cor Ciano, compatível com os seguintes equipamentos: HP Officejet 352dw, HP Officejet 377dw, HP Officejet Pro 452dn 452, HP Officejet Pro 452dw, HP Officejet Pro 477dn 477, HP Officejet Pro 477dw, HP Officejet Pro 552dw 552, HP Officejet Pro 577dw 577, HP Officejet Pro 577z, HP Officejet Pro P57750dw P57750, HP Officejet Pro P55250dw P55250, HP Officejet Pro 377dn 377. Rende em média 3.000 páginas, dependendo do conteúdo impresso. Produto original, c

SKU: 4596

R\$ 370,00

ou

R\$ 344,10

6x de R\$ 61,67 no cartão

no boleto à vista

COMPRAR

Online - Precisa de ajuda?



Digite aqui sua busca

Cartuchos & Toners

🏠 > Cartuchos & Toners > Cartuchos HP > Ink-Jet

**PSIU! PRECISA DE AJUDA PARA COMPRAR?** **Fale com o Especialista HP** CLIQUE AQUI 

Por mensagem no WhatsApp ou Chamada de vídeo  

## Cartucho HP 82 ciano C4911AB HP CX 1 UN

Código: 798951 | Mais produtos [HP](#) | [Ver informações do produto](#) | (0 Avaliações) ★★★★★

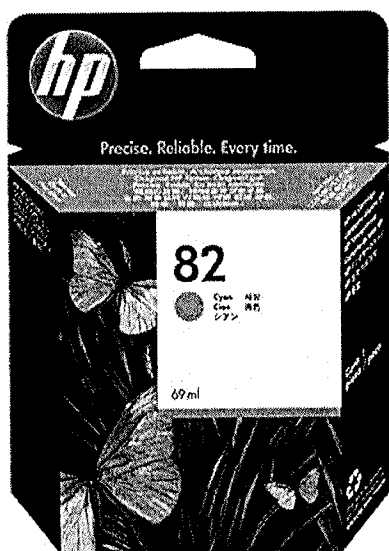

**EMAI**  
Mais tinta e



**R\$ 398,40**

Ou 3x de R\$ 132,80 [ver parcelas](#)

LEVE MAIS  
POR MENOS

Acima de 5 R\$ **382,46** cada

Qtde: 1

Comprar

**R\$ 358,56 para assinantes** - a partir da 2ª compra

[Assine e programe sua recorrência »](#)

**FRETE GRÁTIS** Todo o Brasil

Calcular frete e prazo de entrega

00000-000

Calcular

Consultar estoque em loja física

[Escolha uma loja para verificar a disponibilidade »](#)

☰ Descrição

### Características do Produto

Descubra por que vale muito mais a pena comprar os cartuchos originais da HP, assistindo o vídeo

(<https://www.creativecopias.com.br/>)

(<https://www.creativecopias.com.br/contacts/>)

(<https://blog.creativecopias.com.br/>)

(<https://www.creativecopias.com.br/central-de-atendimento>)

**CARTUCHO DE TINTA HP 974A L0R90AB MAGENTA | 452DN 452DW 477DN 477DW 552DW 577DW 577Z | ORIGINAL**

**R\$ 370,00**

ou **R\$ 344,10**  
no boleto à vista

**COMPRAR**

Olá, o que você está procurando?  
6x de R\$ 61,67 no cartão

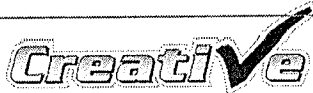

(<https://www.creativecopias.com.br/>)

(<https://www.creativecopias.com.br/customer/account/login/referer/aHR0cHM6Iy93d3cuY3JlYXRpdmVjb3BpYXMuY291LmJyL2NhcnR1Y2hvLW>)

Cadastre-se (<https://www.creativecopias.com.br/customer/account/create/>)

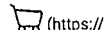

[Início](#) (<https://www.creativecopias.com.br/>)

[Cartucho de Tinta HP 974A L0R90AB Magenta | 452DN 452DW 477DN 477DW 552DW 577DW 577z | Original](#) (<https://www.creativecopias.com.br/cartucho-de-tinta-hp-974a-l0r90ab-magenta-452dn-452dw-477dn-477dw-552dw-577dw-577z-original.html>)

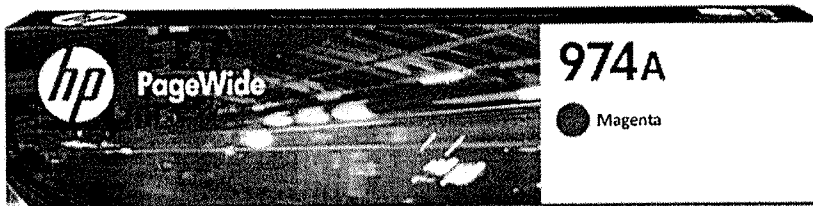

### CARTUCHO DE TINTA HP 974A L0R90AB MAGENTA | 452DN 452DW 477DN 477DW 552DW 577DW 577Z | ORIGINAL

Cartucho de Tinta HP 974 A para impressões na cor Magenta, compatível com os seguintes equipamentos: HP Officejet 352dw, HP Officejet 377dw, HP Officejet Pro 452dn 452, HP Officejet Pro 452dw, HP Officejet Pro 477dn 477, HP Officejet Pro 477dw, HP Officejet Pro 552dw 552, HP Officejet Pro 577dw 577, HP Officejet Pro 577z, HP Officejet Pro P57750dw P57750, HP Officejet Pro P55250dw P55250, HP Officejet Pro 377dn 377. Rende em média 3.000 páginas, dependendo do conteúdo impresso. Produto original,

SKU: 4597

**R\$ 370,00**

ou

**R\$ 344,10**

6x de R\$ 61,67 no cartão

no boleto à vista

**COMPRAR**



Online - Precisa de ajuda?

(<https://www.creativecopias.com.br/>)

(<https://www.creativecopias.com.br/contacts/>)

(<https://blog.creativecopias.com.br/>)

(<https://www.creativecopias.com.br/central-de-atendimento>)

CARTUCHO DE TINTA HP 974A L0R96AB PRETO | 452DN 452DW 477DN 477DW 552DW 577DW 577Z | ORIGINAL 64ML

R\$ 350,00

ou R\$ 325,50 no boleto à vista

COMPRAR

Olá, o que você está procurando? 6x de R\$ 58,33 no cartão



(<https://www.creativecopias.com.br/customer/account/login/referer/aHR0cHM6Ly93d3cuY3JlYXRpdmVjb3BpYXMuY291LmJyL2NhcnR1Y2hvLm>)

Cadastre-se (<https://www.creativecopias.com.br/customer/account/create/>)

(<https://>)

🏠 / Início (<https://www.creativecopias.com.br/>)

/ Cartucho de Tinta HP 974A L0R96AB Preto | 452DN 452DW 477DN 477DW 552DW 577DW 577z | Original 64ml (<https://www.creativecopias.com.br/cartucho-de-tinta-hp-974a-l0r96ab-preto-452dn-452dw-477dn-477dw-552dw-577dw-577z-original-64ml.html>)

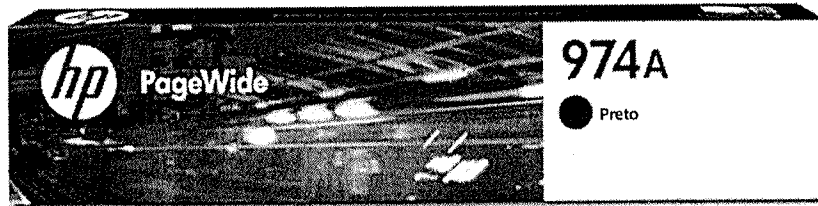

### CARTUCHO DE TINTA HP 974A L0R96AB PRETO | 452DN 452DW 477DN 477DW 552DW 577DW 577Z | ORIGINAL 64ML

Cartucho de Tinta HP 974 A para impressões na cor Black, compatível com os seguintes equipamentos: HP Officejet 352dw, HP Officejet 377dw, HP Officejet Pro 452dn 452, HP Officejet Pro 452dw, HP Officejet Pro 477dn 477, HP Officejet Pro 477dw, HP Officejet Pro 552dw 552, HP Officejet Pro 577dw 577, HP Officejet Pro 577z, HP Officejet Pro P57750dw P57750, HP Officejet Pro P55250dw P55250, HP Officejet Pro 377dn 377. Rende em média 3.500 páginas, dependendo do conteúdo impresso. Produto original, c

2 de 5  
★☆☆☆☆

SKU: 4595

R\$ 350,00

ou

R\$ 325,50

6x de R\$ 58,33 no cartão

no boleto à vista

Online - Precisa de ajuda?





Buscar produtos, marcas e muito mais...

Informe seu CEP

Você também pode gostar: fonte xpg core reactor 850w - ipad air - patch cord cat5e - ubiquiti unifi lite - testador cabo rede - servidor torre superm

Voltar à lista ... > Impressão > Suprimentos de Impressão > Cartuchos Jato de Tinta > HP > Original

Compartilhar

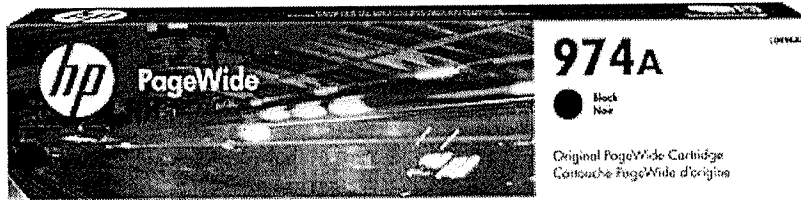

Novo

### Cartucho Hp 974a Origin L0r96ab Black | 452dn 452dw 477dn

R\$ 599

em 12x R\$ 57<sup>99</sup>

Ver os meios de pagamento

📦 Chegará grátis amanhã  
Benefício Mercado Pontos  
Ver mais formas de entrega

🏪 Retire grátis a partir de amanhã  
agência Mercado Livre  
Comprando antes das 14hs.  
Ver no mapa

Estoque disponível

Quantidade: 1 unidade ▾ (2 disponíveis)

Comprar agora

Adicionar ao carrinho

↩️ Devolução grátis. Você tem 7 dias a partir da data de recebimento.

🛡️ Compra Garantida. receba o produto esperando ou devolvemos o dinheiro

🏆 Mercado Pontos. Você acumula 199 pontos

### Anúncios patrocinados que podem te interessar [Anuncie aqui](#)



R\$ 154<sup>99</sup>

12x R\$ 12<sup>92</sup> sem juros

Frete grátis

Kit Cartucho Hp 664xl Original

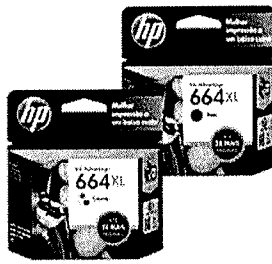

R\$ 149<sup>65</sup>

12x R\$ 12<sup>47</sup> sem juros

Frete grátis

Kit Com 02 Cartucho Hp 664xl Original 01 Preto E 01 Color



R\$ 232

12x R\$ 19<sup>99</sup> sem juros

Frete grátis

Cartuchos Hp 664xl Preto E Colorido Originals Hp E

### Informações sobre o vendedor

📍 **Localização**  
São Paulo, São Paulo

🏆 **MercadoLíder Gold**  
É um dos melhores do site!

370

Vendas nos últimos 60 dias



Presta bom atendimento

E pro

Ver mais dados deste vendedor

### Devolução grátis

Você tem 7 dias a partir do recebimento para devolvê-lo, não importa o motivo!

Ver mais sobre devoluções

### Mais anúncios do vendedor

MECSUPRI

[Combo \(https://www.mecsupri.com.br/combo\)](https://www.mecsupri.com.br/combo)
[PROMOÇÃO \(https://www.mecsupri.com.br/ofertas\)](https://www.mecsupri.com.br/ofertas)
[HP \(https://www.mecsupri.com.br/hp\)](https://www.mecsupri.com.br/hp)

[Lexmark \(https://www.mecsupri.com.br/lexmark\)](https://www.mecsupri.com.br/lexmark)
[Samsung \(https://www.mecsupri.com.br/samsung\)](https://www.mecsupri.com.br/samsung)
[Brother \(https://www.mecsupri.com.br/brother\)](https://www.mecsupri.com.br/brother)

[Xerox \(https://www.mecsupri.com.br/xerox\)](https://www.mecsupri.com.br/xerox)
[Epson \(https://www.mecsupri.com.br/cartucho-epson\)](https://www.mecsupri.com.br/cartucho-epson)

[Outras Marcas \(https://www.mecsupri.com.br/outras-marcas\)](https://www.mecsupri.com.br/outras-marcas)

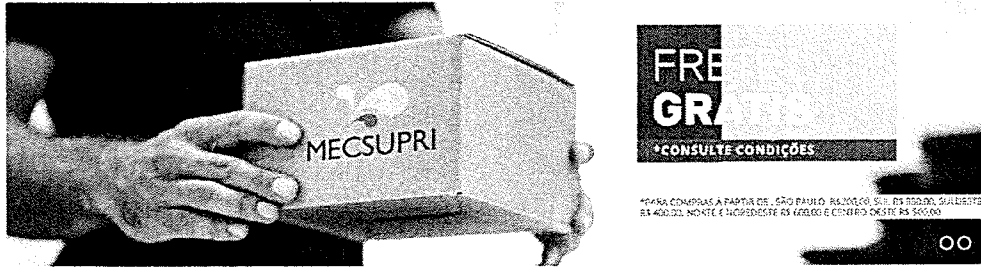

**Estamos enviando normalmente** Frete grátis para compras acima de R\$ 200,00 \*consulte condições

<https://www.mecsupri.com.br/pagina/politica-de-entrega.html>

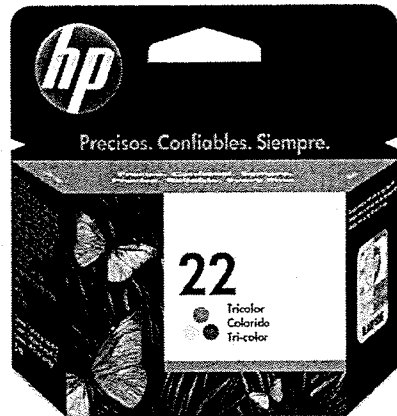

<https://api.whatsapp.com/send?text=Cartucho%20HP%202022%20tricolor%20C9352AL%20Original%20http%3A%2F%2Fwww.mecsupri.com.br/cartucho-hp-22-tricolor-5ml-c9352al-hp-cx-1-un>

[Início \(https://www.mecsupri.com.br/\)](https://www.mecsupri.com.br/) / [HP \(https://www.mecsupri.com.br/hp\)](https://www.mecsupri.com.br/hp) / [Cartuchos de Tinta HP \(https://www.mecsupri.com.br/cartuchos-hp\)](https://www.mecsupri.com.br/cartuchos-hp) /

**Cartucho HP 22 tricolor C9352AL Original**

Código: NRHNACQW

Marcas: HP (<https://www.mecsupri.com.br/marca/hp.html>)

12x de R\$ 11,07

4,7 ★★★★★  
Google  
Avaliações do Consumidor

Estoque: 1 dia útil

VISA

Parcelas ▾

1x de R\$ 132,95 sem juros  
 2x de R\$ 66,47 sem juros  
 3x de R\$ 44,31 sem juros  
 4x de R\$ 33,23 sem juros  
 5x de R\$ 26,59 sem juros  
 6x de R\$ 22,15 sem juros

7x de R\$ 18,99 sem juros  
 8x de R\$ 16,61 sem juros  
 9x de R\$ 14,77 sem juros  
 10x de R\$ 13,29 sem juros  
 11x de R\$ 12,08 sem juros  
 12x de R\$ 11,07 sem juros

R\$ 126,30

R\$ 132,95

Calcule o frete

É do seu gosto? Então veja estes produtos similares

<https://www.mecsupri.com.br/cartucho-hp-93-color-7ml-c936>

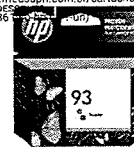

Cartucho HP 93 Tricolor C9361WB Original  
<https://www.mecsupri.com.br/cartucho-hp-93-color-7ml-c9361wb-hp-cx-1-un>

12x de R\$ 13,22  
~~R\$ 164,00~~ - R\$ 158,65  
 ou R\$ 150,72 via Depósito

Comprar agora!   
<https://www.mecsupri.com.br/cartucho-hp-93-color-7ml-c9361wb-hp-cx-1-un>

<https://www.mecsupri.com.br/cartucho-hp-96-preto-c876>

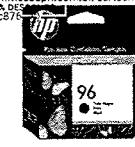

Cartucho HP 96 22ml Preto Original C8767WB  
<https://www.mecsupri.com.br/cartucho-hp-96-preto-c8767w>

12x de R\$ 13,26  
~~R\$ 199,00~~ - R\$ 159,20  
 ou R\$ 151,24 via Depósito

Comprar agora!   
<https://www.mecsupri.com.br/cartucho-hp-96-preto-c8767w>

<https://www.mecsupri.com.br/cartucho-hp-57-colorido-c6657ab-color-57>

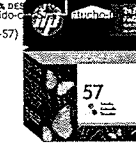

Cartucho HP 57 17ml Tricolor Original C6657AB  
<https://www.mecsupri.com.br/cartucho-hp-57-colorido-c6657ab-color-57>

10x de R\$ 10,90  
~~R\$ 115,00~~ - R\$ 109,00  
 ou R\$ 103,55 via Depósito

Comprar agora!   
<https://www.mecsupri.com.br/cartucho-hp-57-colorido-c6657ab-color-57>

<https://www.mecsupri.com.br/cartucho-hp-41-tricolor-39ml-516>



Cartucho HP 41 tricolor 51641a Original  
<https://www.mecsupri.com.br/cartucho-hp-41-tricolor-39ml-516-1-un>

9x de R\$ 10,33  
~~R\$ 115,00~~ - R\$ 93,00  
 ou R\$ 88,95 via Depósito

Comprar agora!   
<https://www.mecsupri.com.br/ca-colorido-c6657ab-color-57>

Cartucho HP 22 tricolor C9352AL Original

DESCRIÇÃO

Usado nas impressoras:

Impressora HP Deskjet D1320  
 Impressora HP Deskjet D1330  
 Impressora HP Deskjet D1341  
 Impressora HP Deskjet D1350  
 Impressora HP Deskjet D1420  
 Impressora HP Deskjet D1430  
 Impressora HP Deskjet D1445  
 Impressora HP Deskjet D1455  
 Impressora HP Deskjet D1460  
 Impressora HP Deskjet D1560  
 Impressora HP Deskjet D2320  
 Impressora HP Deskjet D2330  
 Impressora HP Deskjet D2345  
 Impressora HP Deskjet D2360  
 Impressora HP Deskjet D2430  
 Impressora HP Deskjet D2445  
 Impressora HP Deskjet D2460  
 Impressora HP Deskjet F325  
 Impressora HP Deskjet F340  
 Impressora HP Deskjet F350  
 Impressora HP Deskjet F360  
 Impressora HP Deskjet F1100  
 Impressora HP Deskjet F2110  
 Impressora HP Deskjet F2140  
 Impressora HP Deskjet F2180

4,7 ★★★★★  
Google  
Avaliações do Consumidor

0388

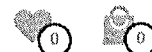

Home > Informática > Cartucho de Tinta

# Cartucho de Tinta HP 22 Colorido - Original

Código 203367600 | [Ver descrição completa](#) | [HP](#)

Vídeo

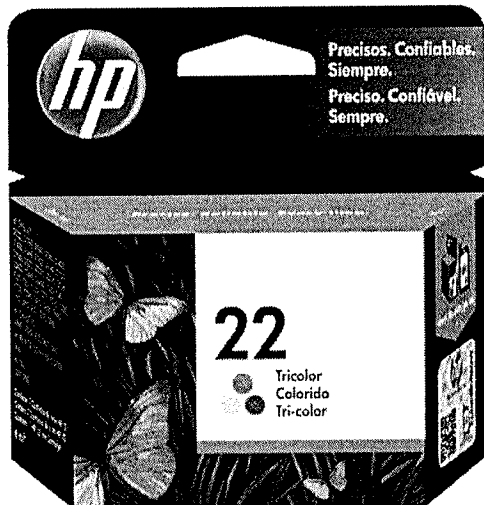

★★★★★ 4,4 (7) [Avaliar produto](#)



Vendido e entregue por

de R\$ 149,90

por R\$ **109,90**

em 2x de R\$ 54,95 sem juros

[Mais formas de pagamento](#)

Adicionar à sacola

Consultar prazo e valor do frete

00000-000 Ok [Não sei o CEP](#)

## Aproveite e compre junto

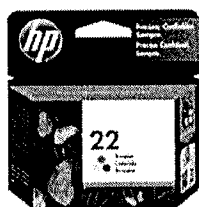

Cartucho de Tinta HP 22 Colorido - de R\$ 149,90 por **R\$ 109,90** 2x de R\$ 54,95 sem juros

- Cartucho de Tinta HP 122 Preto R\$ 54,90
- Cartucho de Tinta HP 21 Preto R\$ 99,90
- Cartucho de Tinta HP 60 B Preto R\$ 67,90

Selecione o produto desejado ao lado para adicionar à sua compra

[Adicionar os produtos à sacola](#)

## Produtos patrocinados

O que você procura hoje?

Informe seu CEP

Seja prime LOQUEI PA DO DIA Baixe o APP Cartão Shoptime Marcas exclusivas Aqui tem Cupom Lançamentos Diário de Casa TV Shoptime Mais Vendidos

< Cartucho Original

COMPARTILHAR

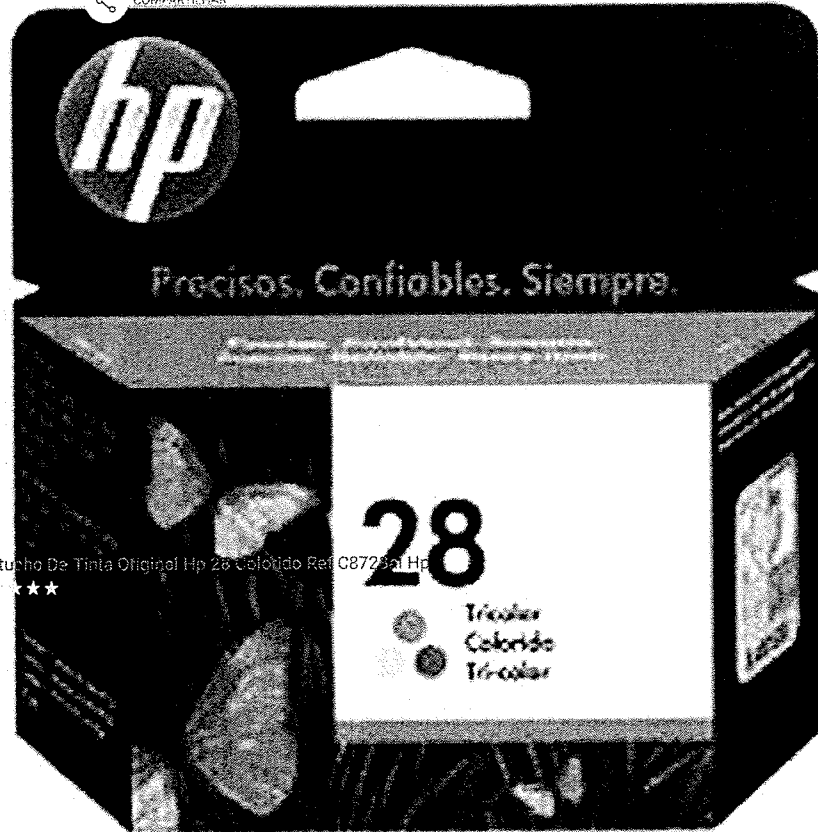

Cartucho De Tinta Original Hp 28 Colorido Ref C8728al Hp

☆☆☆☆

R\$ 202,07

em até 12x sem juros no cartão de crédito

▼ R\$ 202,07 em até 15x sem juros no cartão Shoptime

Mais formas de pagamento

Shoptime e os cookies: a gente usa cookies para personalizar anúncios e melhorar a sua experiência no site. Ao continuar navegando, você concorda com a nossa Política de Privacidade.

continuar e fechar

COMPRAR

COMPRAR COM ame

Este produto é vendido e entregue por [infocshop](#) [Suavimentos](#). O Shoptime garante a sua compra, do pedido à entrega.

Produtos que você viu

Teclado Para Centros De Alarme Xat 4000 Led Intelbras	Gangorra Nhoca Laranja em Forma de Minhoca - Xalingo	Cito de Motor 16W30 Lubrax Essencial Mineral	LUBRAX 10W30 Unifreator GL-4 25L	Gar Est
R\$ 274,99 12x de R\$ 22,91 sem juros	R\$ 185,99 12x de R\$ 15,49 sem juros	R\$ 36,83 3x de R\$ 12,27 sem juros	R\$ 915,56 12x de R\$ 76,29 sem juros	R\$ 12

Produtos Patrocinados

*Refil Tinta Epson 664 Ciano Original L455 396 375 395 365	Cartucho De Tinta Original Hp 82xl Preto Alto Rendimento...	Cartucho De Tinta Original Hp 711 Preto Ref C2129ab Hp	Cartucho De Tinta Original Hp 82 Amarelo Ref C4913-ab Hp	Caí 02
R\$ 49,90 5x de R\$ 9,98 sem juros	R\$ 249,90 12x de R\$ 20,82 sem juros	R\$ 265,09 12x de R\$ 22,17 sem juros	R\$ 421,26 12x de R\$ 35,10 sem juros	R\$ 5x

Pessoas com os mesmos interesses também viram

040 R

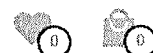

Informática > Cartucho de Tinta

# Cartucho de tinta original hp 28 colorido ref c8728al hp

Código ea4f28dc5k | [Ver descrição completa](#) | [HP](#)



★★★★★ [Avaliar produto](#)



Vendido e entregue por [Inforshop Suprimentos](#)

por R\$ **202,07**

[Mais formas de pagamento](#)

[Adicionar à sacola](#)

[Consultar prazo e valor do frete](#)

00000-000  Ok [Não sei o CEP](#)

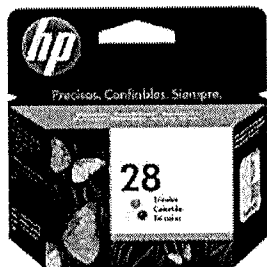

## Produtos patrocinados

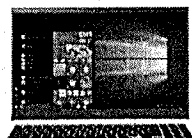

Notebook Samsung Book NP550XDA-KT2BR Intel

de-R\$4.099,00-por  
**R\$2.830,05** à vista  
ou R\$ 2.979,00  
10x de R\$ 297,90 sem juros

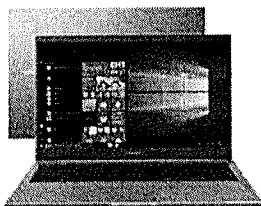

Notebook Samsung Book NP550XDA-KS1BR Intel

de-R\$6.799,00-por  
**R\$4.749,05** à vista  
ou R\$ 4.999,00  
10x de R\$ 499,90 sem juros

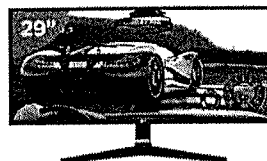

Monitor Gamer LG 29UM69G-BAWZ Pro

de-R\$1.899,00-por  
**R\$1.709,05** à vista  
ou R\$ 1.799,00  
10x de R\$ 179,90 sem juros

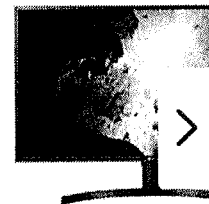

Monitor para PC LG 32UK550 31,5 UHD

de-R\$4.499,00-por  
**R\$2.849,05** à vista  
ou R\$ 2.999,00  
10x de R\$ 299,90 sem ju



ENVIO PARA TODO BRASIL



PARCELE SUAS COMPRAS



PRIMEIRA TROCA GRÁTIS



PAGAMI

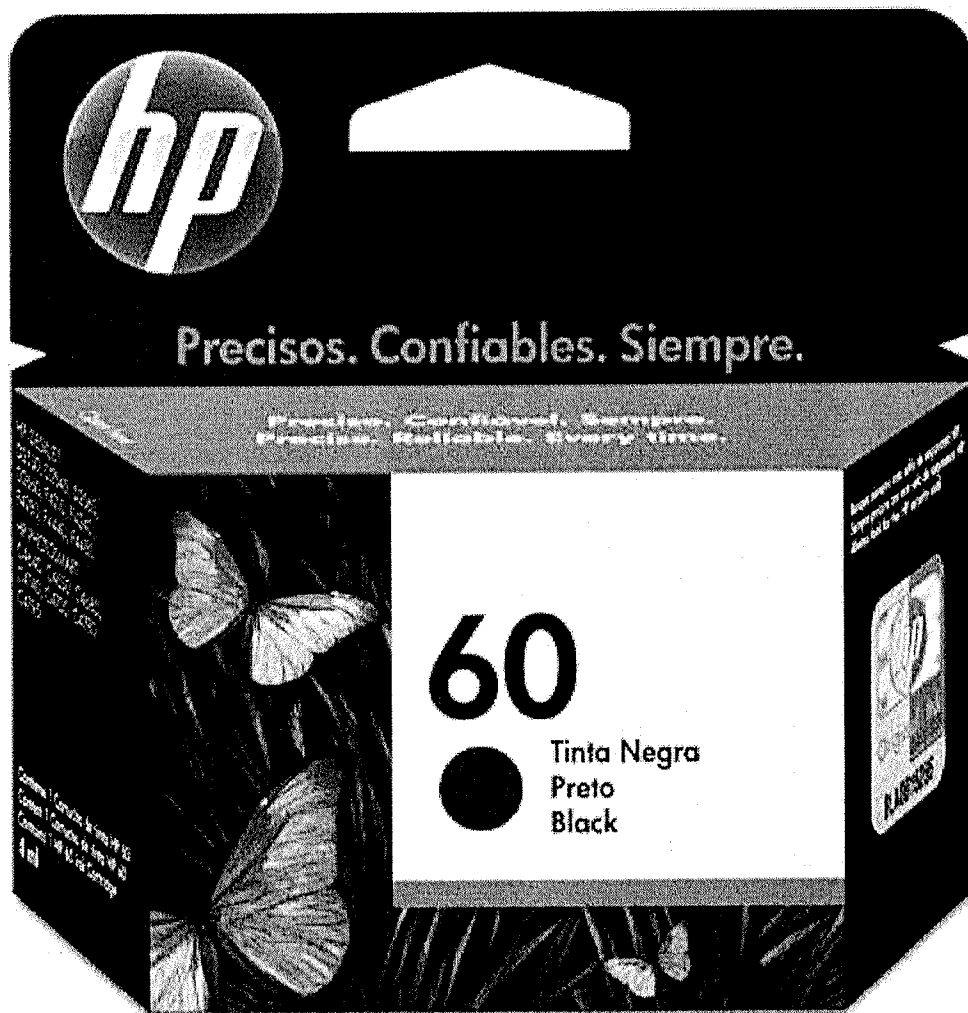

**CARTUCHO HP 60 PRETO 4 ML CC640WB.**

0 OPINIÕES

Marca: HP.  
Referência: VERSA119.

**R\$ 116,00**

ou 3x de R\$ 38,67 Sem juros

Mais informações



1

**COMPRAR**

busque aqui seu produto

informe seu CEP

para empresas oferta do dia baixe o app cuponomia receba hoje produtos internacionais marcas próprias americana

**oba, esse produto tem cupom no app!** só no app!
**ganhe 10% de desconto**
**com o cupom:**  
vem ver no app!
**baixe o app**
confira as regras.

página inicial > informática e acessórios > suprimentos para impressora > cartucho > cartucho original

favoritar

compartilhar

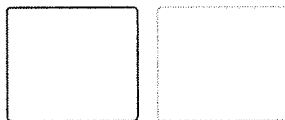
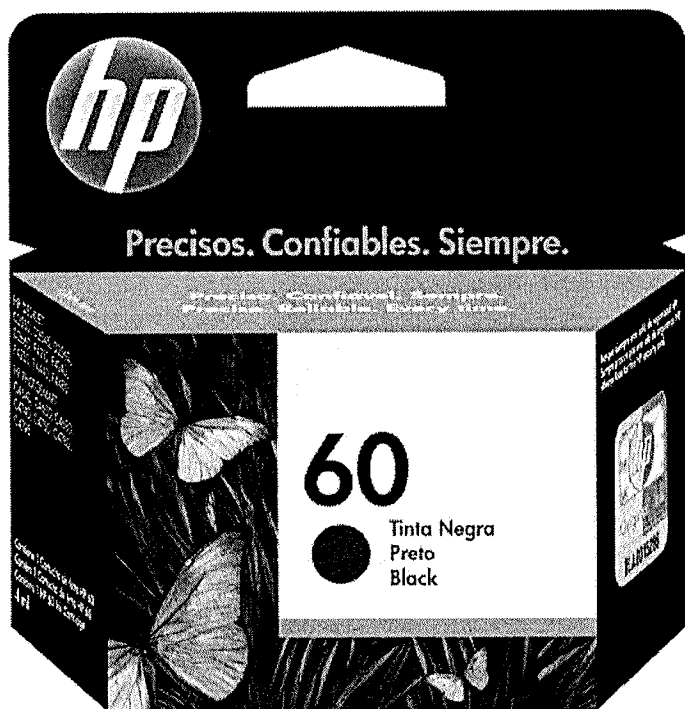

**Cartucho  
Hp 60  
Cc640wb  
Preto Para  
4480 4580  
4780 D110  
D1660**

R\$ 171,79 14%

**R\$ 147,73**

em 1x no cartão de crédito com Ame e recebe R\$ 1,48 de volta

[mais formas de pagamento](#)



Cartucho Hp 60 Cc640wb Preto Para 4480 4580 4780 D110 D1660 Cartucho hp 60 CC640WB Preto para 4480 4580 4780 D110 D1660 Cartucho hp 60 CC640WB Preto para 4480 4580 4780 D110 D1660 Confie nos Cartuchos originais hp, que imprimem 86% ...

calcular frete e prazo

comprar

[mais informações](#)

[política de troca e devolução](#)

Este produto é vendido e entregue por **WEBCONTINENTAL**. A **Americanas** garante a sua compra, do pedido à entrega.

últimos produtos vistos

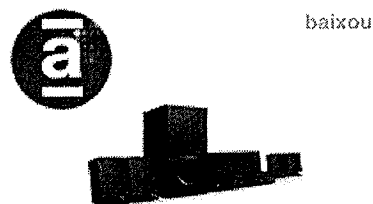
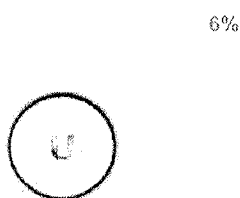
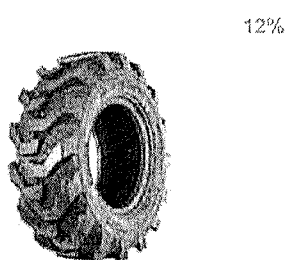



Home > Informática > Cartucho de Tinta

# Cartucho HP 60 Colorido Original (CC643WB) Para F4224, F4480, F4580, D1660, D110a, C4780, D410a

Código bf4a205h23 | [Ver descrição completa](#) | [HP](#)

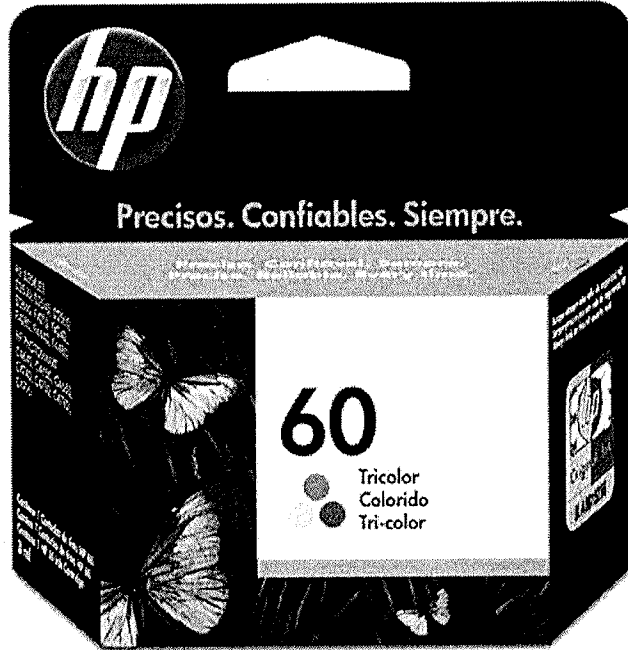

★★★★★ [Avaliar produto](#)



Vendido e entregue por [Loja Oficial Hp Brasil](#)

por R\$ **129,90**

em 4x de R\$ 32,48 sem juros

[Mais formas de pagamento](#)

Adicionar à sacola

[Consultar prazo e valor do frete](#)

00000-000

Ok

[Não sei o CEP](#)

## Produtos patrocinados

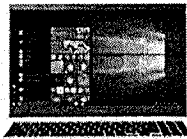

Notebook Samsung Book NP550XDA-KT2BR Intel

de-R\$4.099,00 por  
**R\$2.830,05** à vista  
ou R\$ 2.979,00  
10x de R\$ 297,90 sem juros

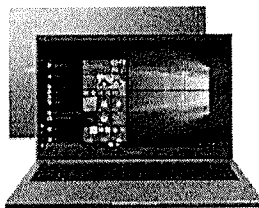

Notebook Samsung Book NP550XDA-KS1BR Intel

de-R\$6.799,00 por  
**R\$4.749,05** à vista  
ou R\$ 4.999,00  
10x de R\$ 499,90 sem juros

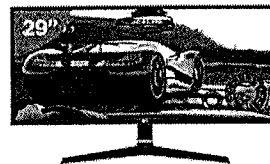

Monitor Gamer LG 29UM69G-BAWZ Pro

de-R\$1.899,00 por  
**R\$1.709,05** à vista  
ou R\$ 1.799,00  
10x de R\$ 179,90 sem juros

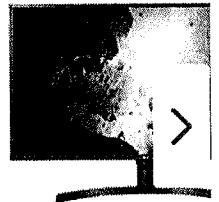

Monitor para PC LG 32UK550 31,5 UHD

de-R\$4.499,00 por  
**R\$2.849,05** à vis  
ou R\$ 2.999,00  
10x de R\$ 299,90 sem ju



SHOPPING

MERCADO

Venda no Marketplace

Televendas

Nossas lojas

Atendimento

Click & R

Pesquise por produtos ou mar



0

Todos os Departamentos SmartphonesAppleNotebooksEletrodomésticosMundo GamerTVsPneu:



Ofertas para: São Paulo - SP Alterar

Cartucho

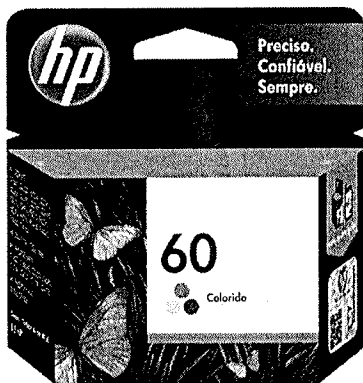

Cartucho de Tinta HP 60 Colorido - CC643WB

Marca: HP - Cód: 23571

3 Já tem? Avalie :)

**FRETE GRÁTIS**

Vendido e entregue por Carrefour

por

**R\$ 113,05**

em 1x no cartão ou boleto ⓘ

ou **R\$ 119,00**

2x de R\$ 59,50 sem juros

Condição exclusiva

Cartão Carrefour

Até 3x R\$ 39,66 sem

juros

Peça já o seu



Condições de pagamento

COMPRAR



Compre e

ganhe

moedas!

Saiba mais >

Informática > Cartucho de Tinta

# Cartucho de Tinta Preto - HP 27 C8727AB

Código 204347700 | [Ver descrição completa](#) | [HP](#)

Vídeo

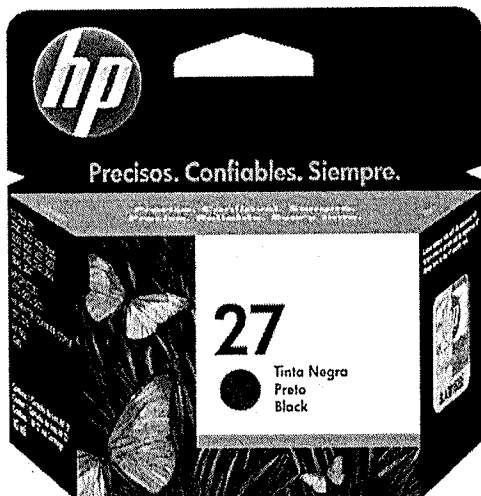

★★★★★ [Avaliar produto](#)



Vendido e entregue por

de R\$ 199,00

por R\$ **139,80**

em 2x de R\$ 69,90 sem juros

[Mais formas de pagamento](#)

Adicionar à sacola

Consultar prazo e valor do frete

00000-000 Ok [Não sei o CEP](#)

## Produtos patrocinados

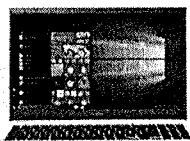

Notebook Samsung Book NP550XDA-KT2BR Intel

de-R\$4.099,00-por  
**R\$2.830,05** à vista  
ou R\$ 2.979,00  
10x de R\$ 297,90 sem juros

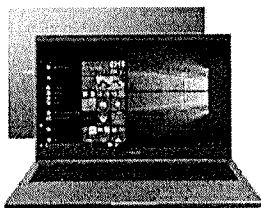

Notebook Samsung Book NP550XDA-KS1BR Intel

de-R\$6.799,00-por  
**R\$4.749,05** à vista  
ou R\$ 4.999,00  
10x de R\$ 499,90 sem juros

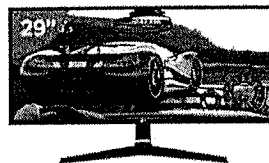

Monitor Gamer LG 29UM69G-BAWZ Pro

de-R\$1.899,00-por  
**R\$1.709,05** à vista  
ou R\$ 1.799,00  
10x de R\$ 179,90 sem juros

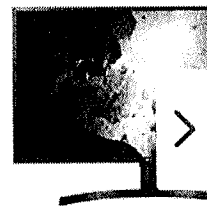

Monitor para PC LG 32UK550 31,5 UHD

de-R\$4.499,00-por  
**R\$2.849,05** à vis  
ou R\$ 2.999,00  
10x de R\$ 299,90 sem ju

busque aqui seu produto

informe seu CEP

para empresas oferta do dia baixe o app cuponomia receba hoje produtos internacionais marcas próprias americana

**oba, esse produto tem cupom no app!** só no app!
**ganhe 10% de desconto**
**com o cupom: vem ver no app!**
**baixe o app**
confira as regras.

página inicial > informática e acessórios > suprimentos para impressora > cartucho > cartucho compatível

favoritar

compartilhar

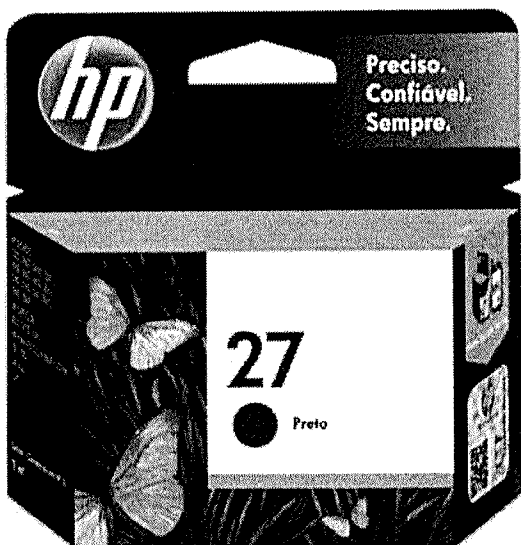

**Cartucho de tinta 27 C8727A, C8727AB preto original 10 ml**

R\$ 129,95 6%

**R\$ 122,15**

em 1x no cartão de crédito com Ame e receba R\$ 1,23 de volta

[mais formas de pagamento](#)

★★★★★

Cartucho de tinta 27 Preto C-8727AB, C8727. Original. Cartucho de tinta 27 para uso nos seguintes modelos de impressoras: Deskjet 3320, 3420, 3425, 3520, 3550, 3620, 3651, 3740, 3745, 3747, 3843, 3845, 3847. psc 1311, 1315. Officeje...

calcular frete e prazo

digite o CEP

ok

comprar

comprar com

[mais informações](#)

[política de troca e devolução](#)

Este produto é vendido por [BIEL STORE ONLINE.COM](#) e entregue por **Americanas**, que garante a sua compra, do pedido à entrega.

últimos produtos vistos

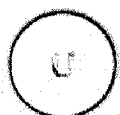
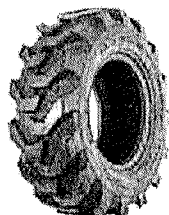

busque aqui seu produto

Informe seu CEP

para empresas oferta do dia baixe o app cuponomia receba hoje produtos internacionais marcas próprias americana

**oba, esse produto tem cupom no app!** so no app!
**ganhe 10% de desconto**
**com o cupom:** vem ver no app!
**baixe o app**
confira as regras.

página inicial > informática e acessórios > suprimentos para impressora > cartucho > cartucho original

favoritar

compartilhar



### Cartucho de Tinta HP 971 XL Amarelo CN628AM - Original

R\$ 444,80 6%

**R\$ 418,11**

em 1x no cartão de crédito com Ame e receba R\$ 4,19 de volta

[mais formas de pagamento](#)

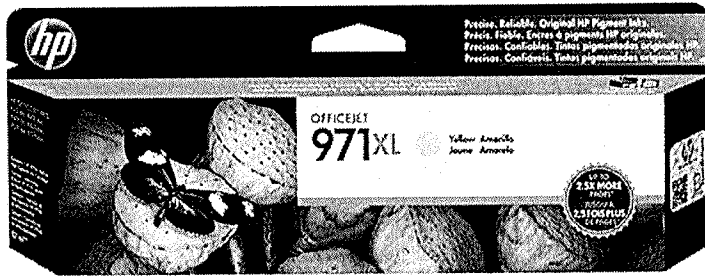

Imprima seus trabalhos desenvolvidos no computador com os cartuchos de tinta da marca HP.A avançada tecnologia do Cartucho de Tinta HP 971 XL Amarelo garante excelentes resultados para seus trabalhos, confiabilidade superior e alt...

calcular frete e prazo

digite o CEF

ok

comprar

comprar com

[mais informações](#)

[política de troca e devolução](#)

Este produto é vendido e entregue por **Gimba**. A **Americanas** garante a sua compra, do pedido à entrega.

quem viu os mesmos produtos que você, também viu:

5%



Amplificador Leacs LI1200

13%

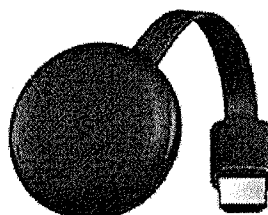

Chromecast 3 Streaming Full

15%



Fone De Ouvido Bluetooth I9s



Adapte



Login

0  
item(s)

Home Papel e Impressão > Cartuchos e Toners > Cartuchos HP

[Volta a página anterior](#)

# Cartucho HP 971XL 86,5ml Amarelo Original CN628AM

Código Gimba:11013621

Outros produtos: [HP](#)

[Adicionar na Minha Lista!](#)

### Produtos disponíveis:

Clique na cor para ver condições especiais:

0 R\$ 486,40

0 R\$ 486,40 Disponibilidade do produto: **Imediata**

0 R\$ 444,80



Por: R\$ **444,80**  
em 3x de R\$ 148,27  
ou em até 12x com juros

ou R\$ **440,35** no boleto à vista!  
(com 1% de desconto)

### Navegue abaixo

[O Gimba](#)

[Atendimento](#)

[Serviços](#)

[Fornecedor](#)

[Corporativo](#)

### Pagamentos





ENVIO PARA TODO BRASIL PARCELE SUAS COMPRAS PRIMEIRA TROCA GRÁTIS PAGAMI

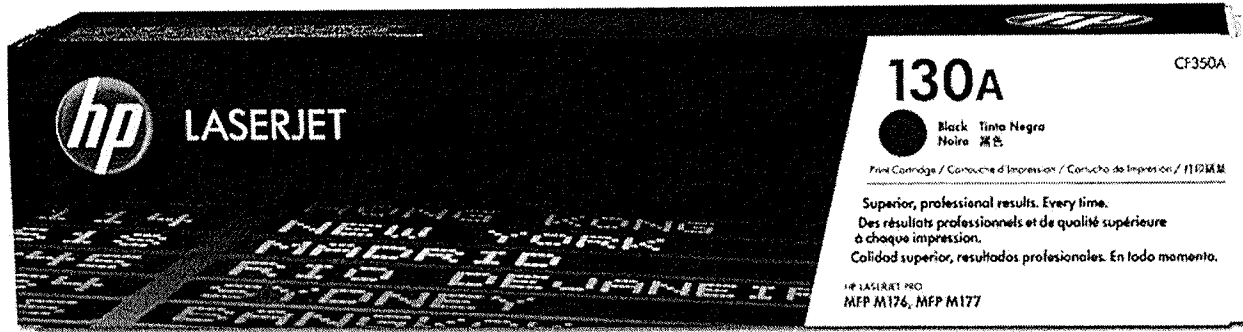

### TONER HP 130A CF350A PRETO | M176N M177FW | ORIGINAL.

0 OPINIÕES

Marca: HP.  
Referência: VERSA133.

**R\$ 98,00**  
ou 3x de R\$ 32,67 Sem juros  
Mais informações

1

COMPRAR

FRETE: 00000-000 OK

DESCRIÇÃO GERAL COMENTÁRIOS

busque aqui seu produto

informe seu CEP

para empresas oferta do dia baixe o app cuponomia receba hoje produtos internacionais marcas próprias americana

**oba, esse produto tem cupom no app!** so no app! **ganhe 10% de desconto** **com o cupom: vem ver no app!** **baixe o app** confira as regras.

página inicial > informática e acessórios > suprimentos para impressora > toner > toner compatível

favoritar

compartilhar

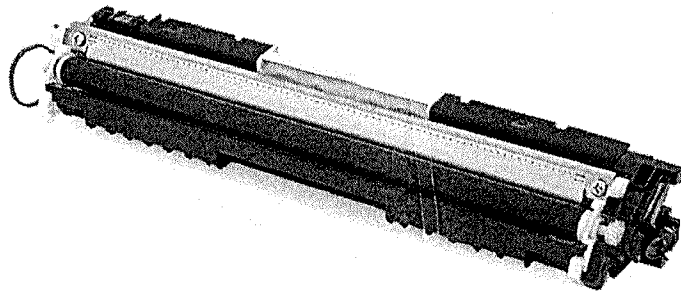

**Toner Compatível HP CF350A 130A Preto | M176 M176N M177 M177FW**



O Toner Compatível HP CF350A é um produto 100% novo, importado, que já vem pronto para uso. Tem um rendimento médio de 1.300 impressões, considerando 5% de cobertura no papel A4 e possui garantia de um ano contra defeito de fabricaç...

[mais informações](#)

[política de troca e devolução](#)

**R\$ 54,33**

em até 5x sem juros no **cartão de crédito com Ame** e receba R\$ 0,55 (1% de volta)

**+E** R\$ 54,33 em até 10x sem juros no **cartão Americanas com Ame** e receba R\$ 0,55 (1% de volta)

[mais formas de pagamento](#)

calcular frete e prazo

digite o CEF

quantidade : 1 unidade [alterar](#)

**comprar**

comprar com **ame**

Este produto é vendido por **LIFE CARTUCHOS** e entregue por **Americanas**, que garante a sua compra, do pedido à entrega.

últimos produtos vistos

6%

12%

6%



ENVIO PARA TODO BRASIL



PARCELE SUAS COMPRAS



PRIMEIRA TROCA GRÁTIS



PAGAMI

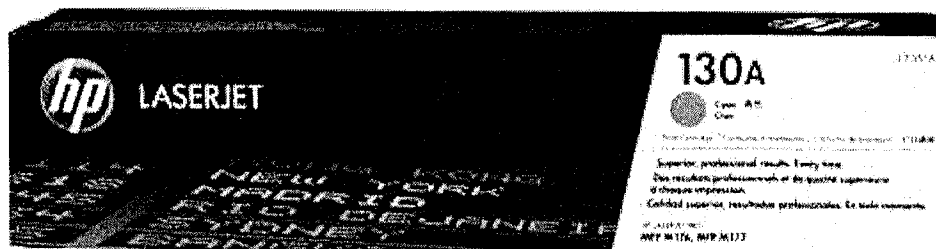

### TONER HP 130A CF351A CIANO | M-176N M-177FW | ORIGINAL

DESTAQUE

0 OPINIÕES

Marca: HP.

Referência: VERSA135.

**R\$ 84,00**

ou 3x de R\$ 28,00 Sem juros

[Mais informações](#)

1

COMPRAR



FRETE: 00000-000

OK



DESCRIÇÃO GERAL

COMENTÁRIOS



busque aqui seu produto

Informe seu CEP

para empresas oferta do dia baixe o app cuponomia receba hoje produtos internacionais marcas próprias americana

**oba, esse produto tem cupom no app!** so no app!
 ganhe **10% de desconto**
 com o cupom: **vem ver no app!**
 baixe o app

confira as regras.

página inicial > informática e acessórios > suprimentos para impressora > toner > toner compatível

favoritar

compartilhar

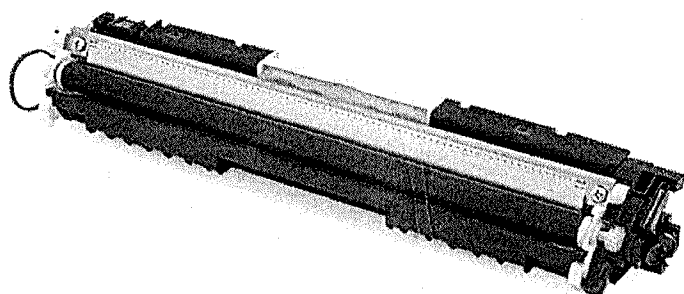

**Toner Compatível**  
**Hp Cf351a Universal**  
**351a 130a Ciano |**  
**M176 M177 M176n**  
**M177fw |**  
**Importado 1k**

**R\$ 44,85**

em até 4x sem juros no **cartão de crédito com Ame** e receba R\$ 0,45 (1% de volta)

♦+E R\$ 44,85 em até 8x sem juros no **cartão Americanas com Ame** e receba R\$ 0,45 (1% de volta)

[mais formas de pagamento](#)



Cartucho Compatível Universal com Toner Hp Cf-351A CF351 Cf-351 51A 130A Ciano, para utilização em Hp M-176, M-177, M-176N, M-177FW. Produto compatível com o original, com rendimento de aproximadament e 1.000 páginas considerando 5%

calcular frete e prazo

digite o CEF

ok

quantidade : 1 unidade [alterar](#)

comprar

comprar com **ame**

[mais informações](#)

[política de troca e devolução](#)

Este produto é vendido por **SHOP SMART** e entregue por **Americanas**, que garante a sua compra, do pedido à entrega.

quem viu os mesmos produtos que você, também viu:

7%

Home (/) / Cartucho de Toner (/toner) / Toner 130a Cf350a - Cf351a - Cf3502a - Cf353a Novo !  
(//www.protoneer.com.br/cartucho-de-toner/toner-130a-cf350a-cf351a-cf3502a-cf353a-novo?parceiro=6463)

Fotos

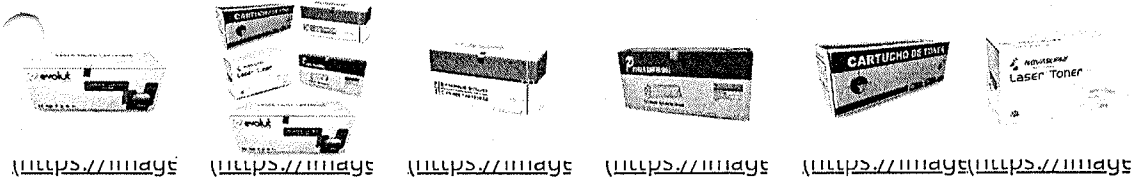
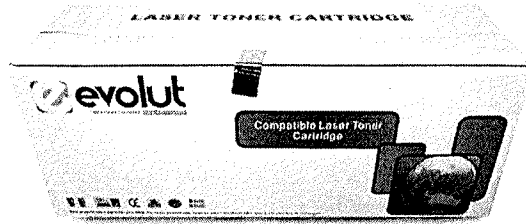

# TONER 130A CF350A - CF351A - CF3502A - CF353A NOVO !

Toner 130a Cf350a - Cf351a - Cf3502a - Cf353a Novo !

**R\$ (BRL) 44,00** / cada

R\$ 41,80 à vista com desconto

ou 6x de R\$ 7,33 Sem juros

ou 12x de R\$ 3,97 com juros

### Cores disponíveis



2141090999 (HTTPS://API.WHATSAPP.COM/SEND?PHONE=552141090999)

busque aqui seu produto

Informe seu CEP

para empresas oferta do dia baixe o app cuponomia receba hoje produtos internacionais marcas próprias americana

oba, esse produto tem cupom no app!
ganhe **10%** de desconto
com o cupom: vem ver no app!
baixe o app

página inicial > informática e acessórios > suprimentos para impressora > toner > toner original

favoritar

compartilhar

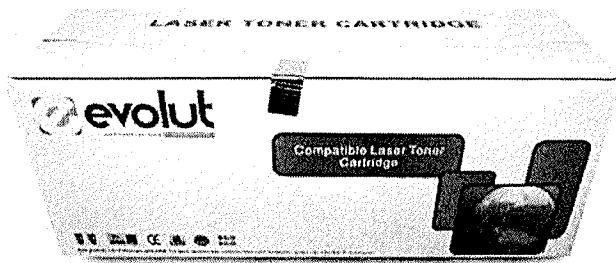

**Toner Compatível Cf353 Cf353a 130a Magenta**



Toner Cf353 Compatível Cf353a 130a Magenta Modelo Cartucho de toner130A: CF350A / CF351A / CF352A / CF353A Impressoras compatíveis CP-1020 / CP-1020WN / CP-1021 / CP-1022 / CP-1023 / CP-1025CP-1025NW / CP-1026 / CP-1026NW / CP-1027 / CP...

[mais informações](#)

[política de troca e devolução](#)

**R\$ 54,20**

em até 5x sem juros no **cartão de crédito com Ame** e receba R\$ 0,55 (1% de volta)

♦+EB R\$ 54,20 em até 10x sem juros no **cartão Americanas com Ame** e receba R\$ 0,55 (1% de volta)

[mais formas de pagamento](#)

calcular frete e prazo

quantidade : 1 unidade [alterar](#)

**comprar**

♦ ame

Este produto é vendido e entregue por **WEBCONTINENTAL**. A **Americanas** garante a sua compra, do pedido à entrega.

novidades da categoria

5%

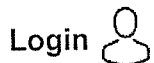

0 item(s)

Home Papel e Impressão > Cartuchos e Toners > Cartuchos HP

[Volta a página anterior](#)

# Cartucho HP 971XL 86,5ml Ciano Original CN626AM

Código Gimba:11013605

Outros produtos: [HP](#)

[Adicionar na Minha Lista!](#)

### Produtos disponíveis:

Clique na cor para ver condições especiais:

R\$ 486,40

R\$ 486,40 Disponibilidade do produto: **Imediata**

R\$ 444,80



Por: R\$ **486,40**  
em 3x de R\$ 162,13  
ou em até 12x com juros

ou R\$ **481,54** no boleto à vista!  
(com 1% de desconto)

## Navegue abaixo

### O Gimba

### Atendimento

### Serviços

### Fornecedor

### Corporativo

## Pagamentos



# MECSUPRI



Digite o que você procura



Combo (https://www.mecsupri.com.br/combo)

PROMOÇÃO (https://www.mecsupri.com.br/ofertas)

HP ▾ (https://www.mecsupri.com.br/hp)

Lexmark ▾ (https://www.mecsupri.com.br/lexmark)

Samsung ▾ (https://www.mecsupri.com.br/samsung)

Brother ▾ (https://www.mecsupri.com.br/brother)

Xerox ▾ (https://www.mecsupri.com.br/xerox)

Epson ▾ (https://www.mecsupri.com.br/cartucho-epson-)

Outras Marcas ▾ (https://www.mecsupri.com.br/outras-marcas)

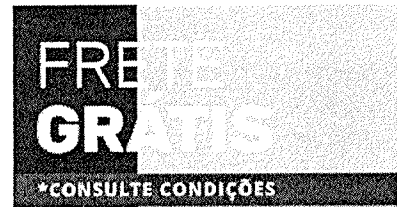

\*PARA COMPRAS Á PARTIR DE : SÃO PAULO R\$ 200,00, SUL R\$ 350,00, SULDESTE R\$ 400,00, NORTE E NOREDESTE R\$ 600,00 E CENTRO OESTE R\$ 500,00

**Estamos enviando normalmente**

**Frete grátis para compras acima de R\$ 200,00**

*\*consulte condições*

(https://www.mecsupri.com.br/pagina/politica-de-entrega.html)

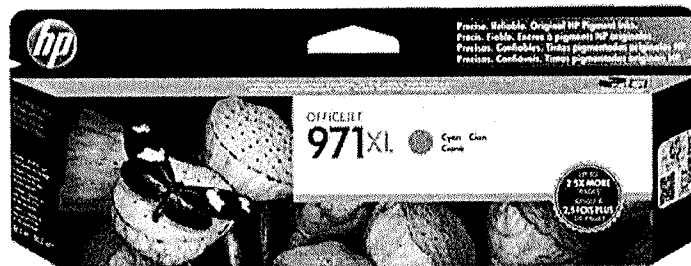

📞 (https://api.whatsapp.com/send?)

text=Cartucho%20de%20Tinta%20HP%20971XL%20CN626AM%20Ciano%207C%20X451DW%20X476DW%207C%20Original%20http%3A%2F%2Fwww.mecsupri.com.br/cartucho-de-tinta-hp-971-cn622am-ciano-x451dw-x476dw)

■ Início (https://www.mecsupri.com.br/) / HP (https://www.mecsupri.com.br/hp) / Cartuchos de Tinta HP (https://www.mecsupri.com.br/cartuchos-hp) /

## Cartucho de Tinta HP 971XL CN626AM Ciano | X451DW X476DW | Original

Código: GQASTK7ZV

Marca: HP (https://www.mecsupri.com.br/marca/hp.html)

12x de **R\$ 41,58**

R\$ 676,90- R\$ 499,00

ou R\$ 474,05 via Depósito



(https://



Login

0 item(s)

Home Papel e Impressão > Cartuchos e Toners > Cartuchos HP

[Volta a página anterior](#)

# Cartucho HP 971XL 86,5ml Magenta Original CN627AM

Código Gimba:11013613

Outros produtos: [HP](#)

[Adicionar na Minha Lista!](#)

### Produtos disponíveis:

Clique na cor para ver condições especiais:

0 R\$ 486,40

0 R\$ 486,40 Disponibilidade do produto: **Imediata**

0 R\$ 444,80



**Por: R\$ 486,40**  
**em 3x de R\$ 162,13**  
ou em até 12x com juros

ou **R\$ 481,54** no boleto à vista!  
(com 1% de desconto)

## Navegue abaixo

- [O Gimba](#)
- [Atendimento](#)
- [Serviços](#)
- [Fornecedor](#)
- [Corporativo](#)

## Pagamentos



(<https://www.creativecopias.com.br/>)

(<https://www.creativecopias.com.br/contacts/>)

(<https://blog.creativecopias.com.br/>)

(<https://www.creativecopias.com.br/central-de-atendimento/>)

CARTUCHO DE TINTA HP 971XL, 971 CN627AM MAGENTA | X-451DW X-476DW | ORIGINAL 80,5ML

R\$ 560,00

ou R\$ 520,80 no boleto à vista

COMPRAR

Olá, o que você está procurando?



(<https://www.creativecopias.com.br/customer/account/login/referer/aHR0cHM6Ly993d3cuY3JlYXRpdmVjb3BpYXMuY29tLmJyL2NhenR1Y2hvLW>)

Cadastre-se (<https://www.creativecopias.com.br/customer/account/create/>)

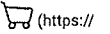

Inicio (<https://www.creativecopias.com.br/>)

Cartucho de Tinta HP 971XL, 971 CN627AM Magenta | X-451DW X-476DW | Original 80,5ml (<https://www.creativecopias.com.br/cartucho-de-tinta-hp-971xl-971-cn627am-magenta-x-451dw-x-476dw-original-80-5ml.html>)

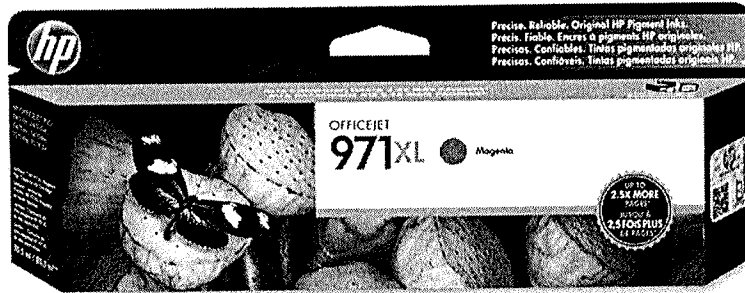

### CARTUCHO DE TINTA HP 971XL, 971 CN627AM MAGENTA | X-451DW X-476DW | ORIGINAL 80,5ML

Cartucho de tinta 971XL CN-627AM, CN627 Magenta utilizado nas seguintes multifuncionais officejet pro X451DW, X476DW. Produto de alta qualidade, com alto conteúdo de 80,5 ml de tinta.

5 de 5  
★★★★★

SKU: 3215

R\$ 560,00

ou

R\$ 520,80

6x de R\$ 93,33 no cartão

no boleto à vista

COMPRAR

Apenas 2 restante(s)



Online - Precisa de ajuda?

# CASASBAHIA



O que você está procurando?



Use sua localização para ver a disponibilidade

< Toners

★★★★★ (0)

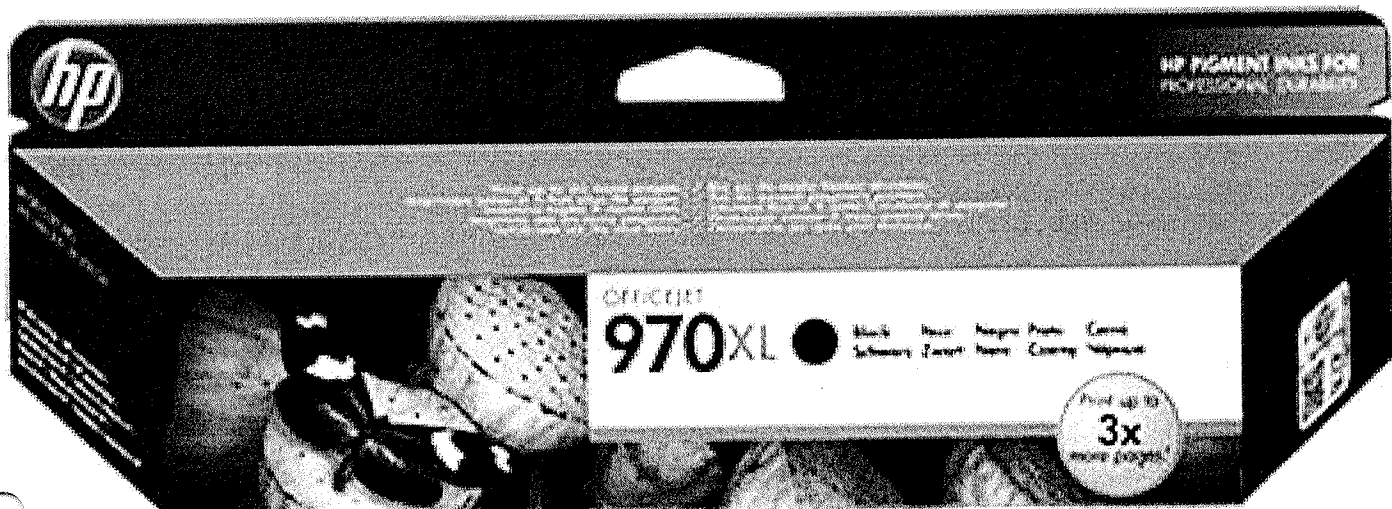

Cartucho Preto 970XL 173,5ML

(Cód. Item 1517461046)

**R\$ 477,00**

ou até 6x de R\$79,50 sem juros ver parcelamento

R\$ 477,00





Login

0  
item(s)

Home Papel e Impressão > Cartuchos e Toners > Cartuchos HP

[Volta a página anterior](#)

# Cartucho HP N970XL 173,5ml Preto Original CN625AM

Código Gimba:11013591

Outros produtos: [HP](#)

[Adicionar na Minha Lista!](#)

Disponibilidade do produto: **Imediata**



Por: R\$ **463,60**

em 3x de R\$ **154,53**

ou em até 12x com juros

ou R\$ **458,96** no boleto à vista!  
(com 1% de desconto)

1

## Navegue abaixo

- [O Gimba](#)
- [Atendimento](#)
- [Serviços](#)
- [Fornecedor](#)
- [Corporativo](#)

## Pagamentos



## Certificados



O QUE DESEJA PROCURAR?



HOME / TONERS / COMPATIVEL HP / TONER CF510A CF510 510A 204A PRETO - M180NW M180 - 1.1K

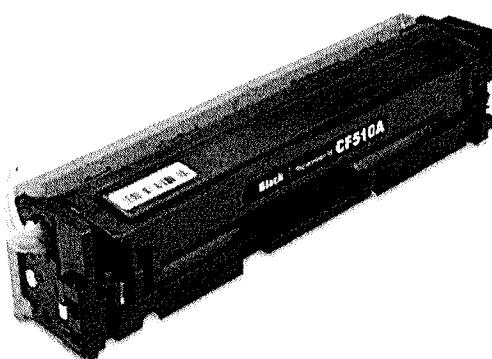

# Toner CF510A CF510 510A 204A Preto - M180NW M180 - 1.1k

MARCA: PREMIUM  
MODELO:CF510A  
DISPONIBILIDADE: IMEDIATA  
REFERÊNCIA: CF510A

## R\$ 79,04

R\$ 76,67 à vista com desconto Débito Bancário ou 2x de R\$ 36,25 com Tarifa

Fale conosco, nós estamos online!

Qua



COMPRAR

busque aqui seu produto

informe seu CEP

para empresas oferta do dia baixe o app cuponomia receba hoje produtos internacionais marcas próprias americana

**oba, esse produto tem cupom no app!** só no app!
 ganhe **10% de desconto**
 com o cupom:  vem ver no app!
 [baixe o app](#)
confira as regras.

página inicial > informática e acessórios > suprimentos para impressora > toner

[favoritar](#)

[compartilhar](#)

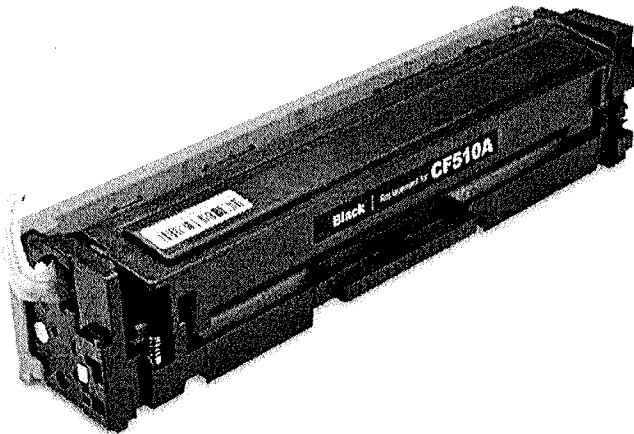

**Toner Compatível Com Cf510a 204a Para Impressora Hp M154a M154nw M180n M180nw M181 M181fw / Preto**

**R\$ 89,90**

em até 9x sem juros no **cartão de crédito com Ame** e receba R\$ 0,90 (1% de volta)

**+Ea** R\$ 89,90 em até 15x sem juros no **cartão Americanas com Ame** e receba R\$ 0,90 (1% de volta)

[mais formas de pagamento](#)



**Especificações:**  
 Cartucho de Toner Compatível com CF510A - Cf-510A - 204A  
 Cor: Preto - Black - Bk  
 Rendimento: média de 1.100 impressões com 5% de preenchimento no papel A4.  
 Tipo: Compatível  
 Estado: Novo, Lacrado e Pronto pa...

calcular frete e prazo



**quantidade : 1**  
unidade [alterar](#)

**comprar**

**comprar com**

[mais informações](#)

[política de troca e devolução](#)

Este produto é vendido por **SHOP SMART** e entregue por **Americanas**, que garante a sua compra, do pedido à entrega.

+ [3 outras ofertas deste mesmo produto](#)

quem viu os mesmos produtos que você, também viu:

busque aqui seu produto

informe seu CEP

para empresas oferta do dia baixe o app cuponomia receba hoje produtos internacionais marcas próprias americanas social

oba, esse produto tem cupom no app!
só no app!
ganhe 10% de desconto
com o cupom: vem ver no app!
baixe o app
confira as regras.

página inicial > informática e acessórios > suprimentos para impressora > toner > toner compatível

favoritar

compartilhar

### Toner Importado compatível 204a cf511a Azul - NOVO

★★★★★

Cartucho de Toner Compatível CF-511A CF511 CF-511 204 A Produto compatível 1100% novo Rendimento aproximado de 900 páginas considerando 5% de cobertura da folha A4 .Cor: Cyano Ciano . Qual estiver disponível Compatível com as Seguint...

[mais informações](#)

cor: azul

[política de troca e devolução](#)

## R\$ 95,50

em até 9x sem juros no cartão de crédito com Ame e receba R\$ 0,96 (1% de volta)

♥•E R\$ 95,50 em até 15x sem juros no cartão Americanas com Ame e receba R\$ 0,96 (1% de volta)

[mais formas de pagamento](#)

calcular frete e prazo

digite o CEP

ok

quantidade : 1 unidade [alterar](#)

comprar

comprar com AME

Este produto é vendido por **SHOP SMART** e entregue por **Americanas**, que garante a sua compra, do pedido à entrega.

#### quem viu os mesmos produtos que você, também viu:

6%



Kit 04 Refil Tinta GT51/GT52 Compatível HP 517 532 617...

★★★★★

R\$ 45,00

4x de 11,25 s/juros



Toner importado compatível 202a cf501a azul - Novo

★★★★★

R\$ 106,00

R\$ 100,48

em 1x no cartão de crédito

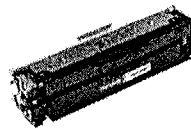

Toner importado Compatível 201a cf403a - vermelho - ...

★★★★★

R\$ 65,05

6x de 10,84 s/juros



Toner Importado compatível cf413a vermelho - NOVO



Infelizmente não temos esse produto em estoque

Toner B TN3472

★★★★★

R\$ 142,38

R\$ 13, em 1x n

#### novidades da categoria



baixou



Home (/) / Cartucho de Toner (/toner) / Toner Compatível Cf511a Cf511 M180 M154 Cyan  
(//www.protoneer.com.br/cartucho-de-toner/toner-compativel-cf511a-cf511-m180-m154-cyan)

Fotos

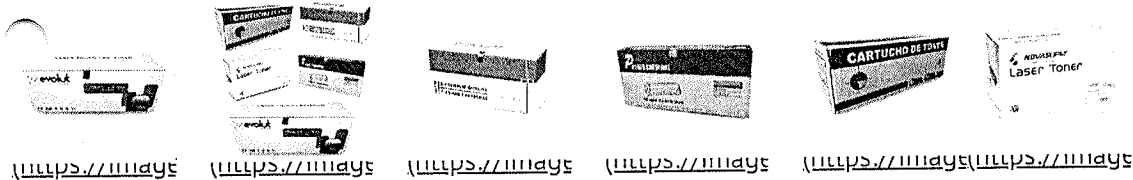
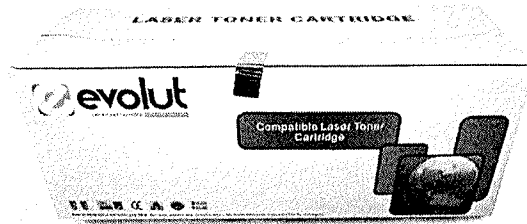

# TONER COMPATÍVEL CF511A CF511 M180 M154 CYAN

Toner Compatível Cf511a Cf511 M180 M154 Cyan

**R\$ (BRL) 88,00** / cada

R\$ 83,60 à vista com desconto

ou 6x de R\$ 14,67 Sem juros

ou 12x de R\$ 7,95 com juros

### Cores disponíveis

🕒 2141090999 (HTTPS://API.WHATSAPP.COM/SEND?PHONE=552141090999)



O que você procura hoje?

Informe seu CEP

Seja prime LOUCURA DO DIA Baixe o APP Cartão Shoptime Marcas exclusivas Aqui tem Cupom Lançamento

Toner Compatível

COMPARTILHAR

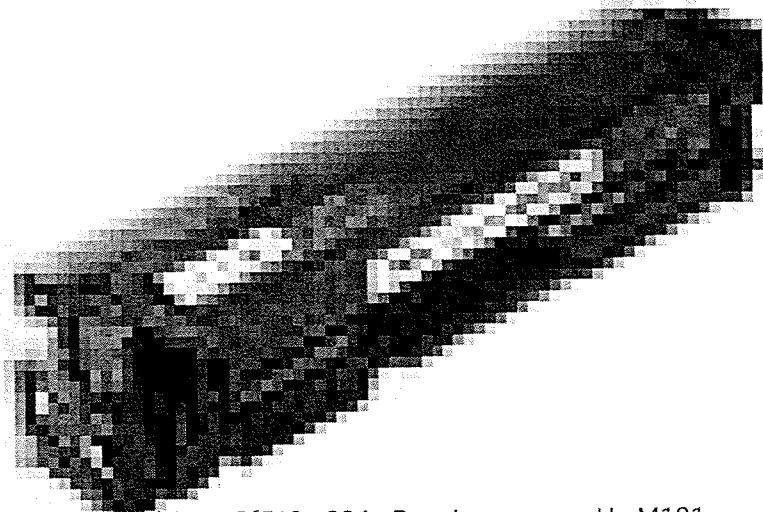

Toner Compatível Com Cf512a 204a Para Impressora Hp M181 M181fw M180n M180nw M154a M154nw / Amarelo

★★★★★

Mais informações

Política de troca e devolução

Shoptime e os cookies: a gente usa cookies para personalizar anúncios e melhorar a sua experiência no site. Ao continuar navegando, você concorda com a nossa Política de Privacidade.

continuar e fechar

R\$ 70,00 19% R\$ 63,55 em até 6x sem juros no cartão de crédito

R\$ 63,55 em até 12x sem juros no cartão Shoptime

Mais formas de pagamento

calcular frete e prazo

digite o CEP

OK

COMPRAR

COMPRAR COM ame

Este produto é vendido por Magazine Suprimentos e entregue por Shoptime, que garante a sua compra, do pedido à entrega.

+ 4 outras ofertas deste mesmo produto

Produtos que você viu

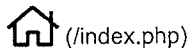

(https://www.distribuidora.com.br) (https://www.distribuidora.com.br)

# DISTRIBUIDORA DE TONER (/index.php)



MENU

- 🏠(HTTPS://WWW.DISTRIBUIDORADETONER.COM.BR/) »
- CARTUCHOS DE TONER(HTTPS://WWW.DISTRIBUIDORADETONER.COM.BR/CARTUCHOS-LASER/) »
- HP(HTTPS://WWW.DISTRIBUIDORADETONER.COM.BR/CARTUCHOS-LASER/HP/) »
- COMPATÍVEL(HTTPS://WWW.DISTRIBUIDORADETONER.COM.BR/CARTUCHOS-DE-TONER-HP-COMPATIVEL/) »
- HP(HTTPS://WWW.DISTRIBUIDORADETONER.COM.BR/CARTUCHOS-DE-TONER-HP-COMPATIVEL/?BRAND=HP) »
- Toner Hp Cf 512 a - Cf512a - (204a) Amarelo Yellow - Compatível (0.9 K)

## TONER HP CF 512 A - CF512A - (204A) AMARELO YELLOW - COMPATIVEL (0.9 K)

Modelo/Marca: HP ()  
em 0 avaliações. Dê a sua avaliação!

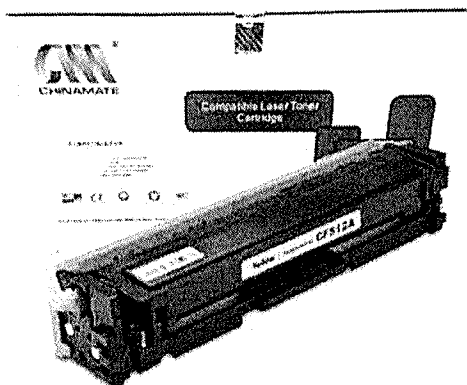

~~R\$ 159,83~~ **R\$ 118,44**

ou em até 6x de R\$ 21,14 no cartão



- 1 +

**Comprar**

Calcule o frete para sua região:

(https://cdn.iset.io/assets/54472/produtos/675/toner\_hp\_cf512a\_cf\_512\_a\_cf512\_a\_cf\_512a\_204a\_204\_a\_amarelo\_compativel\_.jpg)

**Calcular frete**

**Indicar este produto**

**SUPER OFERTA**  
**EXCLUSIVO**

**i** Informações do Produto

**Rendimento:**

**Compatibilidade:** Para conhecer, estamos online!

busque aqui seu produto

Informe seu CEP

para empresas oferta do dia baixe o app cuponomia receba hoje produtos internacionais marcas próprias americana

**oba, esse produto tem cupom no app!** só no app!
 ganhe **10% de desconto**
 com o cupom: **vem ver no app!**
**baixe o app**
 confira as regras.

página inicial > informática e acessórios > suprimentos para impressora > cartucho > cartucho compatível

favoritar

compartilhar

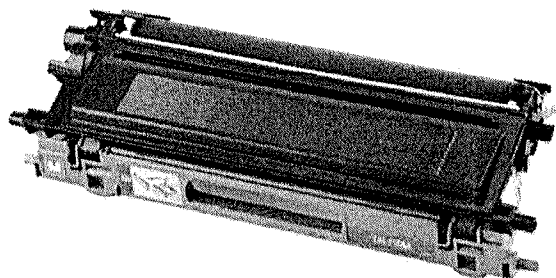

### Cartucho de Toner Compatível tn 110 115 135 155 Magenta



Descrição do Produto  
 Cartucho de Toner Compatível  
 TN110/115/135/155  
 Quantidade média de cópias: 4k (considerando 5% da página A4)  
 Cor: Magenta  
 Marca: Importado  
 Cartucho Compatível  
 Produto Novo  
 Conteúdo da Embalagem: 1 cartucho de to...

[mais informações](#)

[política de troca e devolução](#)

## R\$ 98,90

em até 9x sem juros no **cartão de crédito com Ame** e receba R\$ 0,99 (1% de volta)

**R\$ 98,90** em até 15x sem juros no **cartão Americanas com Ame** e receba R\$ 0,99 (1% de volta)

[mais formas de pagamento](#)

calcular frete e prazo

quantidade : 1 unidade [alterar](#)

**comprar**

comprar com

Este produto é vendido por [Escriloja](#) e entregue por [Americanas](#), que garante a sua compra, do pedido à entrega.

últimos produtos vistos



6%



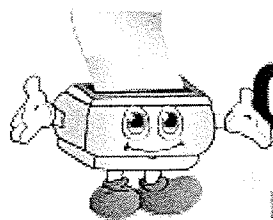
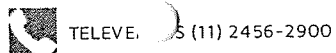

# CARTUCHOSWEB



(/)

O que você precisa?

LOGIN / CADASTRO ▾ (/AREADOCLIENTE)

(/carrinho/)

(/carrinho/)

FATURAMOS PARA SUA EMPRESA

(11) 2456-2900

LIGUE E CONFIRA



Você está em ▶

hp (/categoria/toner-hp/3762)

/ toner cf403x (201x) hp magenta - compativel 100% novo (/produto/cf403x-hp-toner-magenta-compativel-100-novo/37654)

-22%

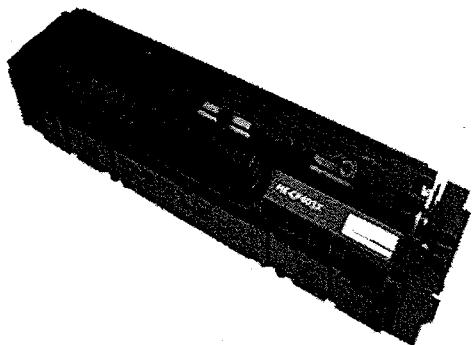

WhatsApp  
(https://web.whatsapp.com/s  
phone=  
5511944442900)



## Toner CF403X (201X) HP Magenta - Compatível 100% novo

Toner CF403X (201X) HP Magenta - Compatível 100% novo

Outros produtos Importado (/marca/importado/1) Modelo: cf403x Garantia: 12 meses Disponibilidade: Imediata

de R\$120,00

R\$94,20

R\$89,49 BOLETO

1 Adicionar ao carrinho

Calcule o frete e o prazo de entrega Não sei meu CEP (<http://www.buscapep.correios.com.br/servicos/dnec/index.do>)

Informe seu CEP

calcular ✓

Formas pagamento à vista

Formas pagamento parcelado

seja o primeiro a avaliar

Adicionar aos favoritos

Dúvida

### DESCRIÇÃO COMPLETA TONER CF403X (201X) HP MAGENTA - COMPATÍVEL 100% NOVO

DESCRIÇÃO COMPLETA

Toner CF403X (201X) HP Magenta - Compatível 100% novo

Rendimento: 2.300 páginas. (Rendimento aproximado médio com base na norma ISO/IEC 19798. O rendimento real varia consideravelmente de acordo com o conteúdo das páginas impressas e outros

WhatsApp  
(https://web.whatsapp.com/s  
phone=  
5511944442900)

069

busque aqui seu produto

informe seu CEP

para empresas oferta do dia baixe o app cuponomia receba hoje produtos internacionais marcas próprias americana

oba, esse produto tem cupom no app!
só no app!
ganhe 10% de desconto
com o cupom: vem ver no app!
baixe o app
confira as regras.

favoritar

compartilhar

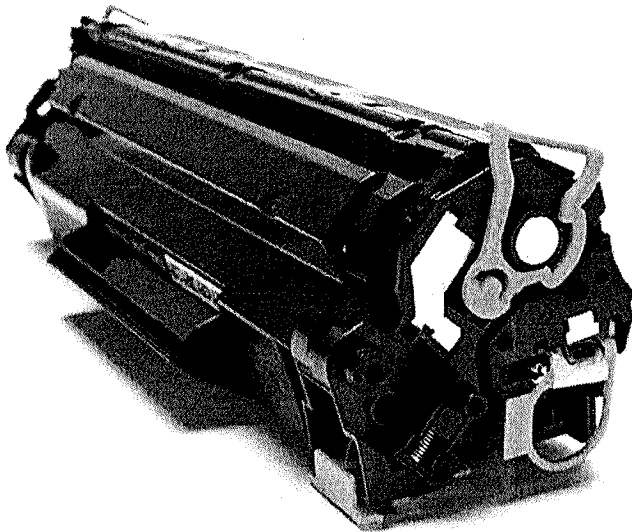

**Toner Compatível Com Laserjet M1212nf Mfp 1212nf Mfp Lacrado**



Especificações:  
 Cartucho de toner compatível para CB435A - CB436A - CE285A - 435A - 436A - 285A - 435 - 436 - 285 - 35A - 36A - 85A  
 Cor: Preto - Black - bk  
 Rendimento: média de 1.800 impressões com 5% de preenchimento no papel A4. T...

[mais informações](#)

cor da tinta: **preto**

[política de troca e devolução](#)

**R\$ 44,96**

em até 4x sem juros no cartão de crédito com Ame e receba R\$ 0,45 (1% de volta)

R\$ 44,96 em até 8x sem juros no cartão Americanas com Ame e receba R\$ 0,45 (1% de volta)

[mais formas de pagamento](#)

calcular frete e prazo

quantidade : 1 unidade [alterar](#)

**comprar**

Este produto é vendido por Brj [Suprimentos](#) e entregue por **Americanas**, que garante a sua compra, do pedido à entrega.

últimos produtos vistos



6%

procure por código, nome, marca...

Bem-vindo :)  
Entre ou cadastre-se

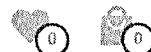

Todos os departamentos Oferias do dia Celulares Móveis Eletrodomésticos Tv e Vídeo Informática

Recém Chegados > No Magalu

# Toner Compatível Com Laserjet M1212nf Mfp 1212nf Mfp Lacrado - Neutro

Código ehaaea709d | [Ver descrição completa](#) | [Neutro](#)



Vendido por [Oliveira Comercio](#)  
Entregue por

R\$ 45,98  
**R\$ 43,68** (5% de desconto)

[Mais formas de pagamento](#)

Adicionar à sacola

[Consultar prazo e valor do frete](#)

00000-000 Ok [Não sei o CEP](#)

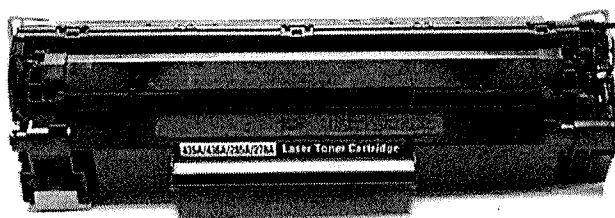

## Produtos patrocinados

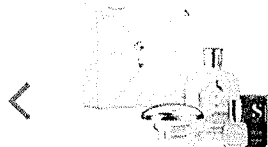

Alfaparf Kit Holiday  
Diamond Illuminating

de-R\$259,90-por  
**R\$233,90** à vista  
ou R\$ 233,87  
7x de R\$ 33,41 sem juros



Óleo de motor kit 2 lit. elf  
moto 4 road 10w-40 semi

de-R\$49,08-por  
**R\$46,63** à vista  
ou R\$ 46,63  
1x de R\$ 46,63 sem juros



L'Oréal Kit Prom Natal  
Vitamino Color

de-R\$277,70-por  
**R\$249,90** à vista  
ou R\$ 249,92  
8x de R\$ 31,24 sem juros

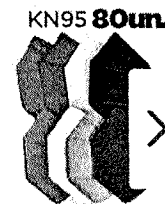

Máscara KN95 adult  
unidades COLORID

de-R\$399,90-por  
**R\$259,90** à vista  
ou R\$ 259,92  
8x de R\$ 32,49 sem juro

busque aqui seu produto

informe seu CEP

para empresas oferta do dia baixe o app cuponomia receba hoje produtos internacionais marcas próprias americana

**oba, esse produto tem cupom no app!** só no app!
ganhe **10%** de desconto
com o cupom: **vem ver no app!**
baixe o app
confira as regras.

página inicial > informática e acessórios > suprimentos para impressora > toner > toner original

favoritar

compartilhar

### Toner Compatível Lexmark X203

R\$ 160,77 12%

**R\$ 141,47**

em 1x no cartão de crédito com Ame e receba R\$ 1,42 de volta

[mais formas de pagamento](#)

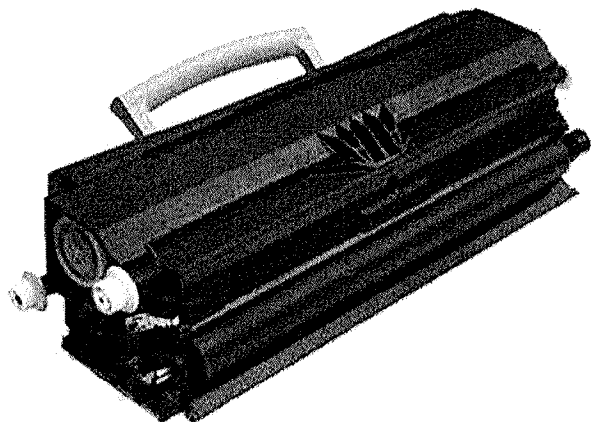

Cartucho Compatível com Toner Lexmark X203  
 Toner compatível com o original. Utilizado em Lexmark X 203, X 204, X 204n, X 203n.  
**ESPECIFIC AÇÕES** Produto Compatível com Cartucho de Toner Lexmark  
 Modelo: X203  
 Cor: Preto  
 Rendimento médio de 2.5...

calcular frete e prazo

digite o CEF

ok

comprar

comprar com **ame**

[mais informações](#)

[política de troca e devolução](#)

Este produto é vendido e entregue por **Olist RS**. A **Americanas** garante a sua compra, do pedido à entrega.

### novidades da categoria

5%

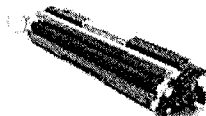
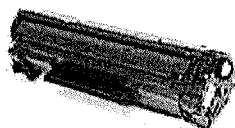

Toner Compatível 100% Novo

Toner Hp Cf350a 130a Preto

Toner Compatível Hp 130a

Toner c



O que você está procurando hoje?

BUSCAR

(<https://www.valejet.com/>)

TINTAS (<https://www.valejet.com/tintas>)

TONER (<https://www.valejet.com/toner>)

CARTUCHOS DE TINTA (<https://www.valejet.com/cartuchos-de-tinta>)

PÓ DE TONER (<https://www.valejet.com/po-de-toner>)

SUBLIMAÇÃO (<https://www.valejet.com/sublimacao>)

PAPÉIS (<https://www.valejet.com/papeis>)

CHIP (<https://www.valejet.com/chip>)

DEPARTAMENTOS

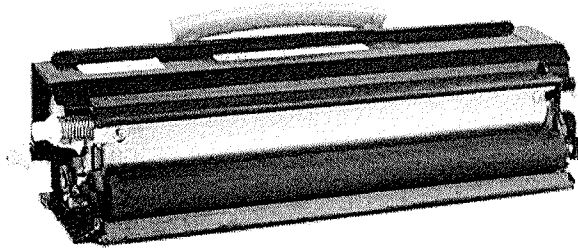

[Home](https://www.valejet.com/) (<https://www.valejet.com/>)

[Carrinho](https://www.valejet.com/carrinho/index) (<https://www.valejet.com/carrinho/index>)

[Conta](https://www.valejet.com/conta/index) (<https://www.valejet.com/conta/index>)



Next

Importado (<https://www.valejet.com/marca/importado.html>)

# TONER PARA LEXMARK X203 | X204 | X204N ESPECÍFICO COMPATIVEL 2.5K

Código: TLC00012

0 de 5 (0)

R\$ 99,90  
**R\$ 89,91**

no boleto 10% de desconto

Economize: R\$ 9,99

1

+

-

[Comprar](https://www.valejet.com/carrinho/produto/42530240/adicio) (<https://www.valejet.com/carrinho/produto/42530240/adicio>)

Utilizamos cookies para que você tenha a melhor experiência em nosso site. Para saber mais acesse nossa página de [Política de Privacidade](#)

(<https://www.valejet.com/pagina/politicas-e-privacidade.html>)

Estoque: Disponível

(<https://wa.me/5512974066315?>) Entendi

Olá, como posso ajudar?



**FRETE GRÁTIS NAS COMPRAS ACIMA DE R\$299 P/ SUL, SUDESTE, MT, MS E DF, R\$399 NAS DEMAIS REGIÕES DO BRASIL.**



[« Home](#)

4.6 de 5 (265)

### Compatível Toner Premium 2612A

4.6 de 5 (265)

### Compatível Toner Premium 2612A

Combo de Toner 2612A, utilizado nos seguintes equipamentos 2612, 1010, 1012, 1015, 1018, 1020, 1022, 1022n, 1022nw, 3015, 3030, 3050, 3050n, 3052, 3055n, 3055nf, 1319, 1319f, M1319f, M1005, M1005MFP. Rendimento médio em impressão A4 de 2.000 páginas cada toner. Toner de ótima qualidade na impressão. Possui garantia de 01 ano para defeito de fabricação direto com a Print Loja.

Code 212612

~~R\$44,11~~

**R\$39,70** à vista

Ou em até  
**3x de R\$13,23**  
sem juros

- 1 +

COMPRAR

[Formas de parcelamento](#)

Estamos on line!

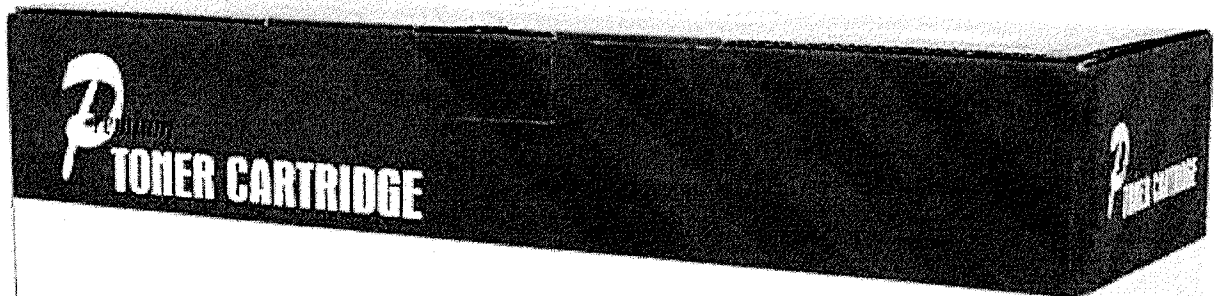

Toner compativel  
Q2612A

SHOPPING

MERCADO

Venda no Marketplace

Televendas

Nossas lojas

Atendimento

Click & R

Pesquise por produtos ou mar



0

Todos os Departamentos SmartphonesAppleNotebooksEletrrodomésticosMundo GamerTVsPneu:



Ofertas para: São Paulo - SP Alterar

Cartucho

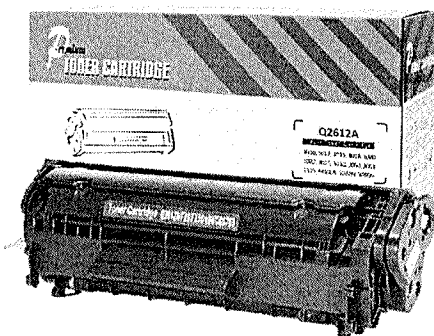

Toner Q2612a Preto Compatível  
100% Novo Hp - Impressoras 1020  
1018 3050 Q2612

- Cód: 8746420

Já tem? Avalie :)

Vendido e entregue por [China Print](#)

por **R\$ 27,30**  
em <sup>1x</sup> no cartão  
ou boleto



COMPRAR

Condição exclusiva  
Cartão Carrefour  
Até 1x R\$ 27,30 sem  
juros  
[Peça já o seu](#)



O Carrefour garante a sua co

Compre e  
ganhe  
moedas!  
[Saiba mais](#)



[Condições de pagamento](#)

Valor e prazo de  
entrega

Buscar

[Não sei meu CEP](#)



**FRETE GRÁTIS NAS COMPRAS ACIMA DE R\$299 P/ SUL, SUDESTE, MT, MS E DF, R\$399 NAS DEMAIS REGIÕES DO BRASIL.**



[« Home](#)

4.6 de 5 (67)

Toner Print King Compatível 83A CF283A

4.6 de 5 (67)

Toner Print King Compatível 83A CF283A

Cartucho de Toner 83A utilizado nos seguintes equipamentos M125, M201, M225, M127FN, M127FW. Rendimento médio em impressão A4 de 1.500 páginas. Toner de ótima qualidade na impressão. Possui garantia de 01 ano para defeito de fabricação direto com a Print Loja.

Code 21283A

~~R\$42,50~~

**R\$38,25** à vista

Ou em até  
3x de R\$12,75  
sem juros

- 1 +

COMPRAR

[Formas de parcelamento](#)





SHOPPING

MERCADO

Venda no Marketplace

Televentas

Nossas lojas

Atendimento

Click & R

Pesquise por produtos ou mar



0

Todos os Departamentos SmartphonesAppleNotebooksEletrodomésticosMundo GamerTVsPneu:



Ofertas para: São Paulo - SP Alterar

Cartucho

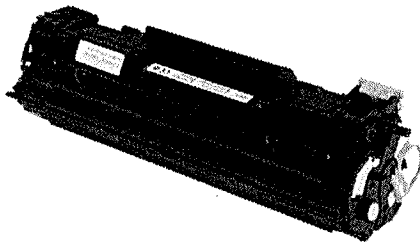

Toner Compatível Cf283a Cf283 283a 283 HP

- Cód: 7709900

Compartilhe

Já tem? Avalie :)

Vendido e entregue por WebContinental

por R\$ 35,83 em 1x no cartão ou boleto

COMPRAR

Condição exclusiva Cartão Carrefour Até 1x R\$ 35,83 sem juros Peça já o seu

O Carrefour garante a sua co

Compre e ganhe moedas! Saiba mais



Condições de pagamento

Valor e prazo de entrega

Input field for value and delivery time

Buscar

Não sei meu CEP

SHOPPING

MERCADO

Venda no Marketplace

Televendas

Nossas lojas

Atendimento

Click & R

Pesquise por produtos ou mar



Todos os Departamentos SmartphonesAppleNotebooksEletrodomésticosMundo GamerTVsPneu:



Ofertas para: São Paulo - SP Alterar

Cartucho

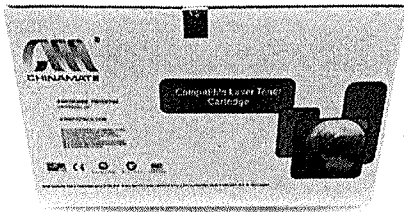

Toner Compatível Para Ml2850 2851 2852 Chinamate

- Cód: 7397701

Já tem? Avalie :)

Vendido e entregue por Protoner

por

R\$ 129,00

em 1x no cartão ou boleto



2x de R\$ 64,50 sem juros



O Carrefour garante a sua co



Condição exclusiva

Cartão Carrefour

Até 3x R\$ 43,00 sem juros

Peça já o seu



Compre e ganhe moedas!

Saiba mais >



Condições de pagamento

Valor e prazo de entrega

Não sei meu CEP

busque aqui seu produto

Informe seu CEP

para empresas oferta do dia baixe o app cuponomia receba hoje produtos internacionais marcas próprias americana

**oba, esse produto tem cupom no app!** só no app!
**ganhe 10% de desconto**
**com o cupom: vem ver no app!**
**baixe o app**

confira as regras

página inicial > informática e acessórios > suprimentos para impressora > toner > toner original

favoritar

compartilhar

**Toner Compatível Para MI2850 2851 2852**

R\$ 132,75 6%

**R\$ 124,78**

em 1x no cartão de crédito com Ame e receba R\$ 1,25 de volta

[mais formas de pagamento](#)



Enviamos em 24 horas úteis ou receba via motoboy até no mesmo dia - (consulte valor antecipadamente) - entregas em mãos Rio e grande Rio. Modelo Cartucho de toner ML2850 Impressoras compatíveis ML2850 / ML2851 / ML2850D / ML2851D / ML28...

calcular frete e prazo

digite o CEF

ok

comprar

comprar com

Este produto é vendido por [Protoner](#) e entregue por **Americanas**, que garante a sua compra, do pedido à entrega.

[mais informações](#)

[política de troca e devolução](#)

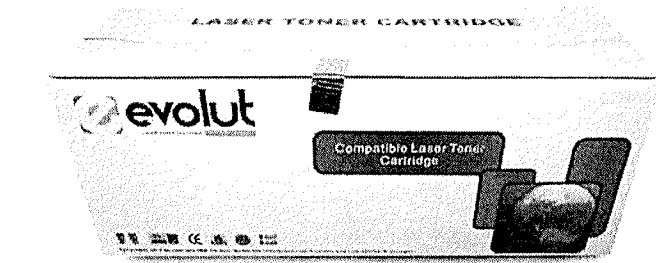

novidades da categoria

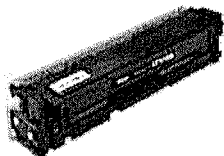

Toner HP CF510A CF510

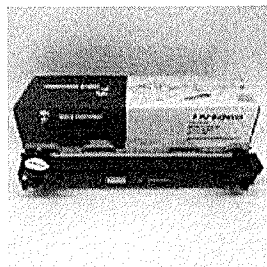

Toner premium Tn1060 Preto



6%

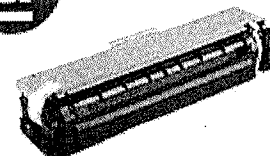

Toner Compatível Cf510a

busque aqui seu produto

Informe seu CEP

para empresas oferta do dia baixe o app cuponomia receba hoje produtos internacionais marcas próprias americana

**oba, esse produto tem cupom no app!** só no app!
**ganhe 10% de desconto**
com o cupom: vem ver no app!
baixe o app
confira as regras.

página inicial > informática e acessórios > suprimentos para impressora > toner > toner original

 [favoritar](#)

 [compartilhar](#)

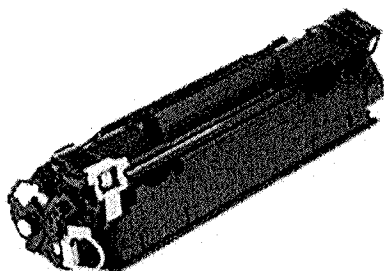

**Toner Compatível**  
**285a 435a**  
**P1102**  
**M1132 35A**  
**36A 85A**  
**CB435A**  
**436A**  
**CE285A**  
**Universal**



Cartucho Toner Universal CB435 A /436A / CE285A [Veja detalhes do pagamento](#)  
 Deixe seu comentário e sua avaliação [Faça seu login e comente.](#)  
 Impressoras que utilizam este Toner: Laserjet P1005 / P1006 / P1505 / P1102 / P1113/ ...

[mais informações](#)

[política de troca e devolução](#)

**R\$ 29,40**

em até 2x sem juros no **cartão de crédito com Ame** e receba R\$ 0,30 (1% de volta)

**+Ea** R\$ 29,40 em até 5x sem juros no **cartão Americanas com Ame** e receba R\$ 0,30 (1% de volta)

[mais formas de pagamento](#)

calcular frete e prazo

quantidade : 1 unidade [alterar](#)

**comprar**

comprar com 

Este produto é vendido por **SHOPPMIX COMERCIO** e entregue por **Americanas**, que garante a sua compra, do pedido à entrega.

novidades da categoria

6%

6%

11%

procure por código, nome, marca...

Bem-vindo :)  
Entre ou cadastre-se

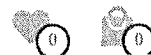

Todos os departamentos | Ofertas do dia | Celulares | Móveis | Eletrodomésticos | Tv e Vídeo | Informática

Informática > Toner

# Cartucho Toner Compatível Universal 35A/ 36A/ 78A/ 85A - SUPLI

Código fj2e7a5821 | [Ver descrição completa](#) | [SUPLI](#)

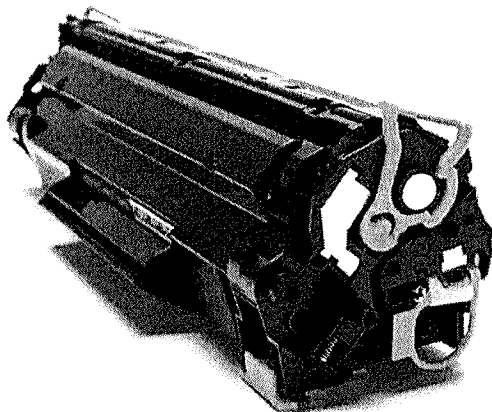

Vendido por [Shoputility](#)

Entregue por

R\$ 32,90

**R\$ 31,26** (5% de desconto)

[Mais formas de pagamento](#)

Adicionar à sacola

[Consultar prazo e valor do frete](#)

00000-000 Ok [Não sei o CEP](#)

## Produtos patrocinados

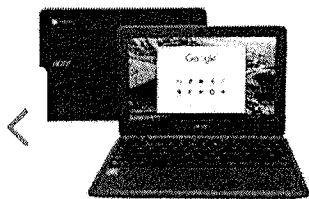

Chromebook Acer C733-C607 Intel Celeron 4GB -

de-R\$3.499,00-por  
**R\$1.614,05** à vista  
ou R\$ 1.699,00  
10x de R\$ 169,90 sem juros



Garrafa de Tinta Epson T664220 Ciano - Original

de-R\$79,90-por  
**R\$54,90** à vista  
ou R\$ 54,90  
1x de R\$ 54,90 sem juros



Garrafa de Tinta Epson T774120-AL Preto -

de-R\$99,90-por  
**R\$74,90** à vista  
ou R\$ 74,90  
1x de R\$ 74,90 sem juros

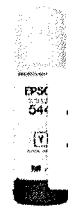

Garrafa de Tinta Ep: EcoTank T544420 A

de-R\$79,90-por  
**R\$54,90** à vista  
ou R\$ 54,90  
1x de R\$ 54,90 sem juro

busque aqui seu produto

informe seu CEP

para empresas oferta do dia baixe o app cuponomia receba hoje produtos internacionais marcas próprias americanas social

**oba, esse produto tem cupom no app!** só no app!
**ganhe 10% de desconto**
com o cupom: vem ver no app!
baixe o app

confira as regras

página inicial > informática e acessórios > suprimentos para impressora > toner > toner compatível

favoritar

compartilhar

**Toner Compatível  
CB435a 435a 35a  
CB435 435 35  
Impressoras  
LaserJet P1005  
P1006 Chinamate**

★★★★★ 1 pergunta

Toner compatível CB435 35a Chinamate: Por sua alta qualidade e rendimento, os cartuchos de toner fabricados pela Chinamate ganham seu merecido destaque no mercado mundial. O produto traz o maior rendimento, impressões nítidas, garan...

[mais informações](#)

cor: preto

[política de troca e devolução](#)

**R\$ 29,00**

em até 2x sem juros no **cartão de crédito com Ame** e receba R\$ 0,29 (1% de volta)

**+Ea R\$ 29,00** em até 5x sem juros no **cartão Americanas com Ame** e receba R\$ 0,29 (1% de volta)

[mais formas de pagamento](#)

calcular frete e prazo

dígite o CEP

ok

quantidade : 1 unidade [alterar](#)

**comprar**

comprar com

Este produto é vendido por [China Print](#) e entregue por **Americanas**, que garante a sua compra, do pedido à entrega.

+ [4 outras ofertas deste mesmo produto](#)

quem viu os mesmos produtos que você, também viu:

6%

O que você tá procurando?



Oferta **Wow!** Baixe o APP Volta às Aulas Cupons Cartão Submarino Bienal Loud Livros Entrega em 3!

**SÓ NO APP • R\$ 150 OFF** no cupom **150NOAPP** Aproveite! [Baixe agora!](#)

\*Cupom válido para compras acima de R\$ 1500. Confira as regras.

[Página Inicial](#) > [Acessórios de Informática](#) > [Suprimentos para Impressora](#) > [Toner](#) > [Toner Compatível](#)

[Favoritar](#)

[Compartilhar](#)

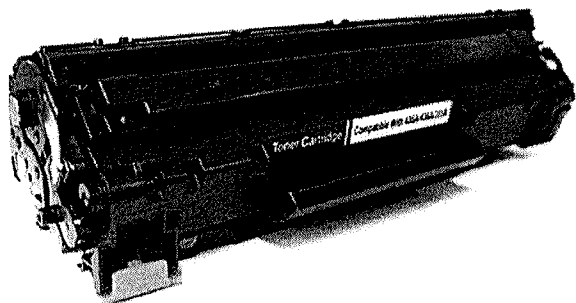

**Toner Compatível 285a 435a P1102 M1132 35a 36a 85a Cb435a 436a Ce285a Universal**

~~R\$ 29,60~~ 10%

**R\$ 26,64**

em 1x no **cartão de crédito**

[Mais formas de pagamento](#)



Calcular frete e prazo

digite o

Cartucho Toner Universal CB435A /436A / CE285A

[Veja detalhes do pagamento](#)

Deixe seu comentário e sua avaliação. Faça seu login e comente.

Impressoras que utilizam este Toner: Laserjet P1005 / P1006 / P1505 / P1102 / P1113/ ...

[Mais informações](#)

**Comprar**

Comprar com

Este produto é vendido por **SHOPPMIX COMERCIO** e entregue por **Submarino**, que garante a sua compra, do pedido à entrega.

[Conheça nossa política de troca](#)

## Os principais produtos em Toner Compatível

10%

10%

busque aqui seu produto

Informe seu CEP

para empresas oferta do dia baixe o app cuponomia receba hoje produtos internacionais marcas próprias americana

**oba, esse produto tem cupom no app!** só no app!
**ganhe 10% de desconto**
**com o cupom: vem ver no app!**
**baixe o app**

confira as regras

página inicial > informática e acessórios > suprimentos para impressora > toner > toner original

[favoritar](#)

[compartilhar](#)



**Toner Compatível C7115A 2613A M3027 P3005 Preto 2,5 mil páginas**

**R\$ 62,94**

em até 6x sem juros no **cartão de crédito com Ame** e receba R\$ 0,63 (1% de volta)

**R\$ 62,94** em até 12x sem juros no **cartão Americanas com Ame** e receba R\$ 0,63 (1% de volta)

[mais formas de pagamento](#)



Toner Compatível C7115A 2613A M3027 P3005 Preto 2,5 mil páginas Quando pensamos nas vantagens de sua empresa aderir ao cartucho de toner compatível, o primeiro ponto que costuma vir à mente, sem dúvida, é o custo benefício. Além de s...

calcular frete e prazo

**quantidade : 1** unidade [alterar](#)

**comprar**



[mais informações](#)

[política de troca e devolução](#)

**comprar com**

Este produto é vendido por [Nova Toner Santos](#) e entregue por **Americanas**, que garante a sua compra, do pedido à entrega.

**novidades da categoria**

6%

6%

11%



Tem certeza de que deseja comprar este produto? Digite aqui o modelo do cartucho

PROCURAR Q

(https://www.cartuchonet.com.br/medidas\_preventivas/)
TELEVENDAS
4020-1655 DE TONERS PARA IMPRESSORAS E MULTIFUNCAIONAIS /
CARTUCHOS HP (HTTPS://WWW.CARTUCHONET.COM.BR/CARTUCHOS-DE-IMPRESSORAS-E-MULTIFUNCAIONAIS/)
TONER C7115A 7115A 15A PRETO PARA HP 1000 1300 1005 1200 1220 3300 3380

TONER C7115A 7115A 15A PRETO PARA HP 1000 1300 1005 1200 1220 3300 3380

(HTTPS://WWW.CARTUCHONET.COM.BR/CUSTOMER/ACCOUNT/LOGIN/)
FABRICANTE: MASTER PRINT | TM-C7115A

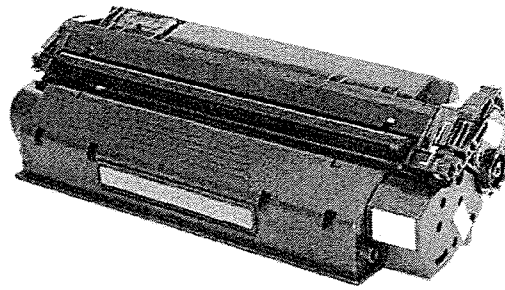

SOBRE O PRODUTO

- Para HP 1000, 1300, 1005, 1200, 1220, 3300, 3380

DESCRIÇÃO

Toner C7115A 7115A 15A preto para impressoras e multifuncionais laser HP, com rendimento médio de 2500 páginas. Todos os modelos toner C7115A 7115A 15A, original HP ou compatível, são fabricados com tecnologia de ponta, maximizando a qualidade de impressão de seu equipamento.

Impressoras e multifuncionais HP compatíveis com toner C7115A 7115A 15A:

- HP 1000
- HP 1005
- HP 1300
- HP 1200
- HP 1220
- HP 3300
- HP 3380

\* O rendimento médio pode variar conforme modelo do toner.

ENVIAR

PREMIUM

Digite aqui o modelo do cartucho

PROCURAR Q

(https://www.cartuchonet.com.br/)

R\$62,90

OU 10X DE R\$6,29 SEM JUROS

R\$ 58,50

7% de desconto à vista no boleto
(HTTPS://WWW.CARTUCHONET.COM.BR/CUSTOMER/ACCOUNT/LOGIN/)

COMPRE MAIS POR MENOS
LEVE 3 --- por R\$61,64 cada
LEVE 6 --- por R\$60,38 cada

COMPRE AGORA E RECEBA ATÉ: \*
SEXTA, 13/AGO

TELEVENDAS
4020-1655

SEG-A SEX 9H ÀS 19H

(HTTPS://APLWHATSAAPP.COM/SEND?PHONE=552140201655)

COMPRE PELO TELEFONE 4020-1655

SATISFAÇÃO GARANTIDA OU SEU DINHEIRO DE VOLTA! CONHEÇA AS CONDIÇÕES

4,8 \*\*\*\*\*
Google
Avaliações do Consumidor

SITE BLINDADO
PROTEJA EM 11-SEG.

(https://www.siteblindado.com/c/consumidor/selo-blindado/?
language=pt&hostname=www.cartuchonet.com.br)

FRETE GRÁTIS NAS COMPRAS ACIMA DE R\$299\*
(\*FRETE ECONÔMICO PARA SUL E SUDESTE)

SIMULE O FRETE (somente números) COTAR

RENDIMENTO MÉDIO

Table with 3 columns: CARTUCHO, RENDIMENTO, CUSTO. Rows include ECONÔMICO and PREMIUM.

ESPECIFICAÇÃO TÉCNICA

Table with technical specifications including SKU, Utilizado em equipamentos da marca: HP, Modelos Suportados, Tipo de Suprimento, Cor do Cartucho, Tipo de Cartucho, and Papel e cobertura usados no cálculo do rendimento.

085 R

busque aqui seu produto

Informe seu CEP

para empresas oferta do dia baixe o app cuponomia receba hoje produtos internacionais marcas próprias americana

**oba, esse produto tem cupom no app!** SO NO app!
 ganhe **10% de desconto**
 com o cupom: **vem ver no app!**
 baixe o app

confira as regras.

página inicial > informática e acessórios > suprimentos para impressora > toner > toner original

[favoritar](#)

[compartilhar](#)

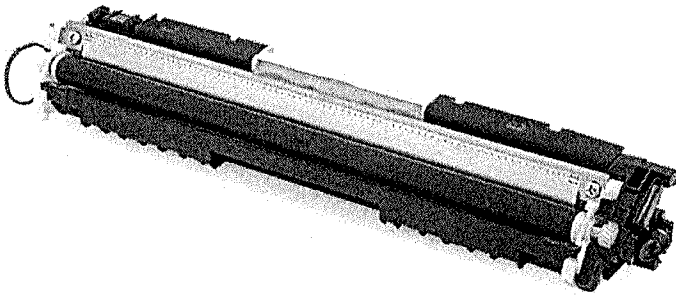

### Toner Compatível CE310A HP - Preto



Cartucho Toner Compatível HP Preto CE310A CE310A Para modelos Compatível HP LASERJET CP1025 CP1020 CP1025WN 126A Comece economizar agora mesmo, utilize cartuchos compatíveis, assim você terá redução de custos e alta performance nas i...

[mais informações](#)

[política de troca e devolução](#)

## R\$ 49,90

em até 5x sem juros no **cartão de crédito com Ame** e receba R\$ 0,50 (1% de volta)

**R\$ 49,90** em até 9x sem juros no **cartão Americanas com Ame** e receba R\$ 0,50 (1% de volta)

[mais formas de pagamento](#)

calcular frete e prazo

quantidade : 1 unidade [alterar](#)

**comprar**

comprar com

Este produto é vendido por **SHOP SMART** e entregue por **Americanas**, que garante a sua compra, do pedido à entrega.

quem viu os mesmos produtos que você, também viu:

49%

O que você tá procurando?



Oferta **Wow!** Baixe o APP Volta às Aulas Cupons Cartão Submarino Bienal Loud Livros Entrega em 3h

**SÓ NO APP • R\$ 150 OFF** no cupom **150NOAPP** Aproveite! Baixe agora!

\*Cupom válido para compras acima de R\$ 1500. Confira as regras.

Página Inicial > Acessórios de Informática > Suprimentos para Impressora > Cartucho > Cartucho Original



[Favoritar](#)



[Compartilhar](#)

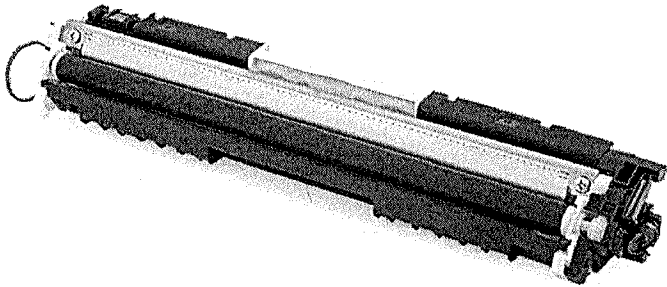

### Cartucho Toner Compatível Ce310a/350a 310 350 Preto



Descrição do Produto  
Cartucho Toner Compatível CE310A/350A 310 350 Preto  
Rendimento médio: 1.300 copias (considerando 5% de cobertura no papel A4)  
Cor: Preto  
Marca: Importado  
Cartucho Compatível  
Produto Novo  
Conteúdo da Embalagem: 1...  
[Mais informações](#)

[Conheça nossa política de troca](#)

R\$ 46,90 10%

**R\$ 42,21**

em 1x no **cartão de crédito**

[Mais formas de pagamento](#)

Calcular frete e prazo

digite o

**Comprar**

Comprar com

Este produto é vendido por **Escritoja** e entregue por **Submarino**, que garante a sua compra, do pedido à entrega.

+ [1 outras ofertas deste mesmo produto](#)

## Os principais produtos em Cartucho Original

10%

18%

10%

busque aqui seu produto

Informe seu CEP

para empresas oferta do dia baixe o app cuponomia receba hoje produtos internacionais marcas próprias americana

**oba, esse produto tem cupom no app!** só no app!
**ganhe 10% de desconto**
**com o cupom:**  
vem ver no app!
**baixe o app**

confira as regras

página inicial > informática e acessórios > suprimentos para impressora > toner > toner compatível

favoritar

compartilhar

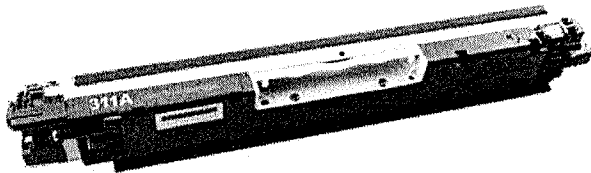

**Toner Compatível P/ Hp 126a Ce310a Ce311a Ce312a Ce313a Cyan**



Somos Revendedor Oficial da marca STARINK. Mais de 23 anos de experiência no mercado de impressão. Compre de quem entende do assunto! Você receberá um Cartucho de Toner Compatível 100% novo, na caixa, embalado e lacrado. Produto compat...

[mais informações](#)

cor da tinta: **amarelo**

[política de troca e devolução](#)

**R\$ 48,00**

em até 4x sem juros no **cartão de crédito com Ame** e receba R\$ 0,48 (1% de volta)

**+E** R\$ 48,00 em até 9x sem juros no **cartão Americanas com Ame** e receba R\$ 0,48 (1% de volta)

[mais formas de pagamento](#)

calcular frete e prazo

quantidade : 1 unidade [alterar](#)

**comprar**

**comprar com**

Este produto é vendido por **TONER PRINT** e entregue por **Americanas**, que garante a sua compra, do pedido à entrega.

novidades da categoria

procure por código, nome, marca...

Bem-vindo :)  
Entre ou cadastre-se

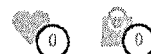

Todos os departamentos Oportunidades Celulares Móveis Eletrodomésticos Tv e Vídeo Informática

Recém Chegados > No Magalu

# Toner Compatível com MLT-D111S D111S D111 111 M2020 M2020FW M2070 M2070W M2070FW 1k - PREMIUM

Código ef30jb32eg | [Ver descrição completa](#) | [PREMIUM](#)



★★★★★ 5 (2) [Avaliar produto](#)



Cor:



Vendido por [Rio Preto Magazine](#)  
Entregue por

R\$ 51,13

**R\$ 48,57** (5% de desconto)

[Mais formas de pagamento](#)

Adicionar à sacola

[Consultar prazo e valor do frete](#)

00000-000 Ok [Não sei o CEP](#)

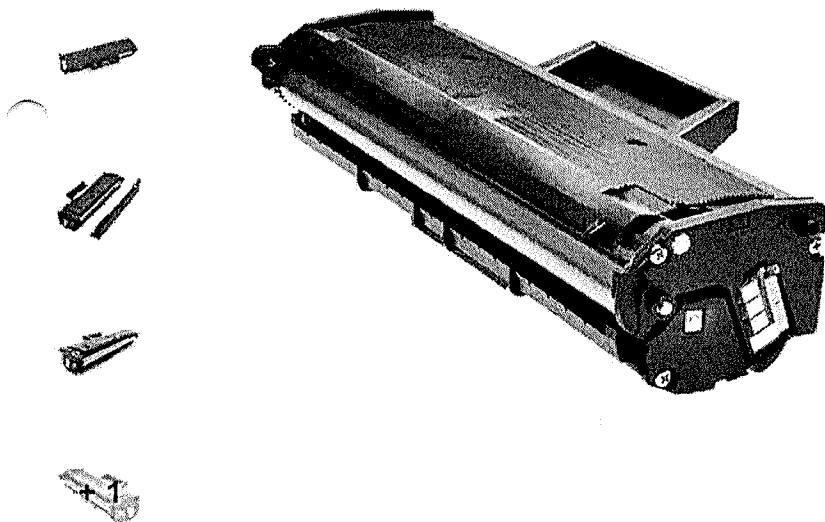

## Produtos patrocinados

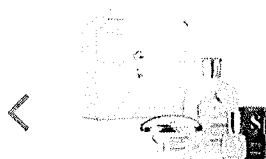

Alfaparf Kit Holiday  
Diamond Illuminating

de-R\$259,90 por  
**R\$233,90** à vista  
ou R\$ 233,87  
7x de R\$ 33,41 sem juros



Zinco 30 cápsulas Inove  
Nutrition

de-R\$29,90 por  
**R\$21,99** à vista  
ou R\$ 21,99  
1x de R\$ 21,99 sem juros



Cozinha Compacta Thela  
Hibisco 3 Peças

de-R\$1.789,00 por  
**R\$1.457,10** à vista  
ou R\$ 1.619,00  
10x de R\$ 161,90 sem juros



Alfaparf Kit Holiday :  
Lino Reconstrução

de-R\$259,90 por  
**R\$233,90** à vista  
ou R\$ 233,87  
7x de R\$ 33,41 sem juro

busque aqui seu produto

Informe seu CEP

para empresas oferta do dia baixe o app cuponomia receba hoje produtos internacionais marcas próprias americana

**oba, esse produto tem cupom no app!** só no app!
**ganhe 10% de desconto**
com o cupom: **ven ver no app!**
**baixe o app**
confira as regras.

página inicial > informática e acessórios > suprimentos para impressora > toner > toner compatível

[favoritar](#)

[compartilhar](#)

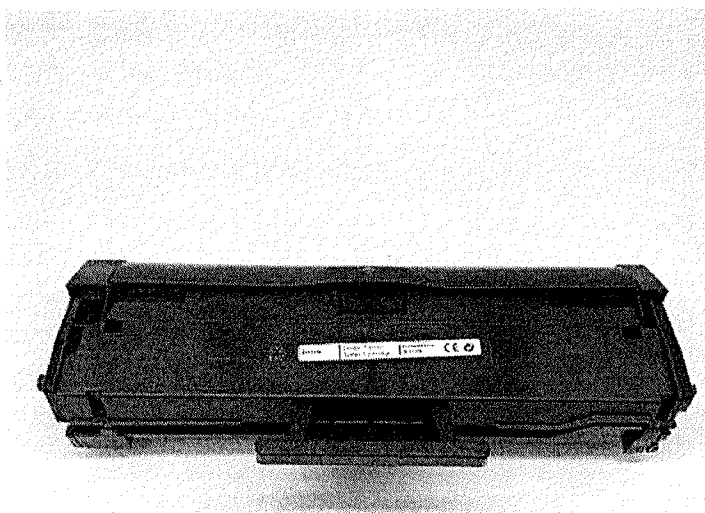

**Toner compatível Mlt D111S M2070 M2020 M2070w M2020wRN**

★★★★★

Descrição:  
 Impressoras  
 Compatíveis: -  
 M2020 -  
 M2020W -  
 M2020FW -  
 SLM2020 -  
 SLM2020W/XAA -  
 M2070 -  
 M2070F -  
 M2070W -  
 M2070FW -  
 SLM2070 -  
 SLM2070W -  
 SLM2070F -  
 SLM2070FW -  
 M2022 -  
 M2022W -  
 SLM2022 -  
 SLM2022W - M-  
 2020 - M-20...

[mais informações](#)

cor: **preto**

[política de troca e devolução](#)

**R\$ 55,90**

em até 5x sem juros no **cartão de crédito com Ame** e receba R\$ 0,56 (1% de volta)

**R\$ 55,90** em até 11x sem juros no **cartão Americanas com Ame** e receba R\$ 0,56 (1% de volta)

[mais formas de pagamento](#)

calcular frete e prazo

**quantidade : 1**  
unidade [alterar](#)

**comprar**

"/>

Este produto é vendido por **SHOP SMART** e entregue por **Americanas**, que garante a sua compra, do pedido à entrega.

+ [1 outras ofertas deste mesmo produto](#)

**clientes como você acabaram comprando**

busque aqui seu produto

informe seu CEP

para empresas oferta do dia baixe o app cuponomia receba hoje produtos internacionais marcas próprias americanas

**oba, esse produto tem cupom no app!** só no app!
**ganhe 10% de desconto**
com o cupom: vem ver no app!
baixe o app
confira as regras.

página inicial > papelaria > material de escritório > rotuladores / impressoras de etiqueta > refil para rotulador

favoritar

compartilhar

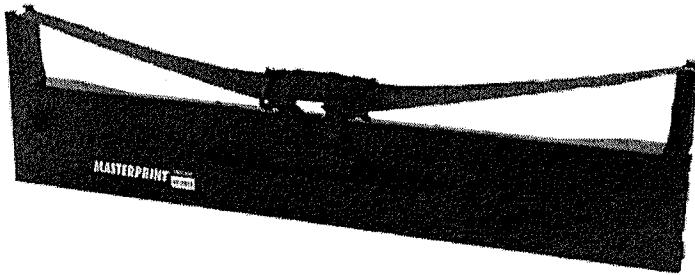

**Fita Matricial Para Impressoras Epson Fx890 | Fx 890 | Fx-890 | 890 Lq-890**

☆☆☆☆☆

Produto Novo Fita Matricial Para Epson Lq-890 | Fx890 | Fx 890 | Fx-890 | 890  
 Quantidade: 1  
 Unidade Cor: Preto  
 Garantia De 1 Ano Para Defeito De Fabricação  
 Marca: Master Print Fita De Excelente Qualidade, Garantimos Total Satisfaçã...

[mais informações](#)

[política de troca e devolução](#)

R\$ 20,00 5%

**R\$ 19,08**

em 1x no cartão de crédito

[mais formas de pagamento](#)

calcular frete e prazo

digite o CEP

ok

quantidade : 1 unidade [alterar](#)

**comprar**



comprar com

Este produto é vendido por **WORLD CARTUCHOS** e entregue por **Americanas**, que garante a sua compra, do pedido à entrega.

+ [4 outras ofertas deste mesmo produto](#)

quem viu os mesmos produtos que você, também viu:



53%

12%



64%

Digite aqui sua busca

Cartuchos & Toners

[> Cartuchos & Toners](#) > [Fitas para Matriciais Epson](#) > [Fitas para Impressoras Matriciais](#)

## Fita nylon p/impressora matricial FX-890 S015329 Epson CX 1 UN

Código: 220220 | [Mais produtos Epson](#) | [Ver informações do produto](#) | [\(0 Avaliações\)](#) ★★★★★



**R\$ 57,90**

Ou 3x de R\$ 19,30 [ver parcelas](#)

Produto Indisponível no Site

[Avisar-me quando chegar no site](#)

[Assine e programe sua recorrência >>](#)

**FRETE GRÁTIS** Todo o Brasil

Consultar estoque em loja física

[Escolha uma loja para verificar a disponibilidade >>](#)

### ☰ Descrição

#### Características do Produto

#### Características do Produto

#### 🔍 Especificações

- Cor da tinta da fita: preto
- Vida útil: 7,5 milhões de caracteres em 14 pontos por polegadas por caracter
- Comprimento da fita: 17 metros

#### Compatibilidade

- Para impressora epson FX890

#### Garantia

- 30 Dias

#### ★ Avaliação do produto

**Você comprou este produto na Kalunga?**

Compartilhe sua opinião com a gente.

[Avaliar o produto](#)



O que você tá procurando?



Oferta **Wow!** Baixe o APP Volta às Aulas Cupons Cartão Submarino Bienal Loud Livros Entrega em 3l

**SÓ NO APP • R\$ 150 OFF** no cupom **150NOAPP** Aproveite! [Baixe agora!](#)

\*Cupom válido para compras acima de R\$ 1500. Confira as regras.

[Página Inicial](#) > [Acessórios de Informática](#) > [Suprimentos para Impressora](#) > [Toner](#) > [Toner Compatível](#)

[Favoritar](#)

[Compartilhar](#)

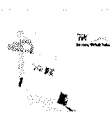
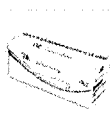
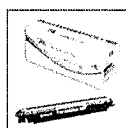
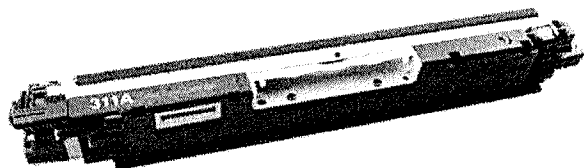

### Toner Compatível P/ Hp 126a Ce310a Ce311a Ce312a Ce313a Cyan

★★★★★

Somos Revendedor Oficial da marca STARINK. Mais de 23 anos de experiência no mercado de impressão. Compre de quem entende do assunto! Você receberá um Cartucho de Toner Compatível 100% novo, na caixa, embalado e lacrado. Produto compat... [Mais informações](#)

cor da tinta: **amarelo**

[Conheça nossa política de troca](#)

R\$ 48,00 10%

**R\$ 43,20**

em 1x no **cartão de crédito**

[Mais formas de pagamento](#)

Calcular frete e prazo

digite o

Ok

**Comprar**

Comprar com

Este produto é vendido por **TONER PRINT** e entregue por **Submarino**, que garante a sua compra, do pedido à entrega.

## Os principais produtos em Toner Compatível

busque aqui seu produto

informe seu CEP

para empresas oferta do dia baixe o app cuponomia receba hoje produtos internacionais marcas próprias americana

**oba, esse produto tem cupom no app!** só no app!
**ganhe 10% de desconto**
**com o cupom: vem ver no app!**
**baixe o app**
confira as regras.

página inicial > informática e acessórios > suprimentos para impressora > toner > toner compatível

favoritar

compartilhar



**Toner Compatível CE505X CF280X Preto 6,9 mil páginas**



Toner Compatível CE505X CF280X Preto 6,9 mil páginas Quando pensamos nas vantagens de sua empresa aderir ao cartucho de toner compatível, o primeiro ponto que costuma vir à mente, sem dúvida, é o custo benefício. Além de se tratar de...

[mais informações](#)

[política de troca e devolução](#)

**R\$ 66,69**

em até 6x sem juros no **cartão de crédito com Ame** e receba R\$ 0,67 (1% de volta)

**+E** R\$ 66,69 em até 13x sem juros no **cartão Americanas com Ame** e receba R\$ 0,67 (1% de volta)

[mais formas de pagamento](#)

calcular frete e prazo

quantidade : 1 unidade [alterar](#)

**comprar**

**comprar com**

Este produto é vendido por [Nova Toner Santos](#) e entregue por **Americanas**, que garante a sua compra, do pedido à entrega.

clientes como você acabaram comprando

procure por código, nome, marca...

Bem-vindo :)  
Entre ou cadastre-se



Todos os departamentos ▼ Ofertas do dia Celulares Móveis Eletrodomésticos Tv e Video Informática

Recém Chegados > No Magalu

# Toner Compatível CE505X CF280X P2050 Pro M401DN Preto 6,9 mil páginas - Extralink

Código hfc93bd8d3 | [Ver descrição completa](#) | [Extralink](#)



Vendido por [Extralink](#)  
Entregue por

por R\$ **69,59**

em 2x de R\$ 34,80 sem juros

[Mais formas de pagamento](#)

Adicionar à sacola

[Consultar prazo e valor do frete](#)

00000-000

Ok

[Não sei o CEP](#)

## Produtos patrocinados



Óleo de motor kit 2 lit. elf moto 4 road 10w-40 semi

de-R\$49,08-por  
**R\$46,63** à vista  
ou R\$ 46,63  
1x de R\$ 46,63 sem juros

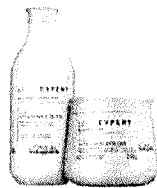

L'Oréal Kit Prom Natal Vitamino Color

de-R\$277,70-por  
**R\$249,90** à vista  
ou R\$ 249,92  
8x de R\$ 31,24 sem juros

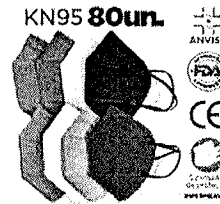

Máscara KN95 adulto - 80 unidades COLORIDAS

de-R\$399,90-por  
**R\$259,90** à vista  
ou R\$ 259,92  
8x de R\$ 32,49 sem juros



Kit Palmeiras Masc Jequití - Série Times

de-R\$39,90-por  
**R\$33,92** à vista  
ou R\$ 33,92  
1x de R\$ 33,92 sem juro

busque aqui seu produto

Informe seu CEP

para empresas oferta do dia baixe o app cuponomia receba hoje produtos internacionais marcas próprias americanas social

**oba, esse produto tem cupom no app!** só no app!
**ganhe 10% de desconto**
com o cupom: vem ver no app!
baixe o app
confira as regras.

página inicial > informática e acessórios > suprimentos para impressora > toner > toner original

[favoritar](#)

[compartilhar](#)

**Toner HP CF217A  
CF217 17A | M102  
M102A M102W M130  
M130FW M130A  
M130NW M130FN  
Compatível 1.6k**

★★★★★ (3) [2 perguntas](#)

Para você que busca um toner de alta qualidade e de bom rendimento, pode ter a certeza de que esta na loja certa! O Toner compatível HP CF217A 17A já vem pronto para uso. É de fácil instalação e possui a mesma qualidade e eficiência...

[mais informações](#)

[política de troca e devolução](#)

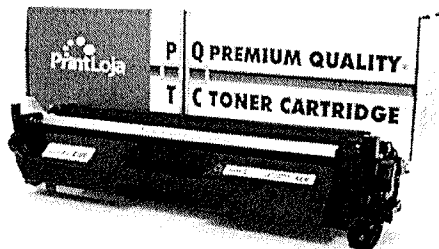

**R\$ 41,20**

em até 4x sem juros no cartão de crédito com Ame e receba R\$ 0,42 (1% de volta)

+ R\$ 41,20 em até 8x sem juros no cartão Americanas com Ame e receba R\$ 0,42 (1% de volta)

[mais formas de pagamento](#)

calcular frete e prazo

quantidade : 1  
unidade [alterar](#)

[comprar](#)

comprar com

Este produto é vendido por [RP DISTRIBUIDORA](#) e entregue por **Americanas**, que garante a sua compra, do pedido à entrega.

+ [8 outras ofertas deste mesmo produto](#)

quem viu os mesmos produtos que você, também viu:

procure por código, nome, marca...

Bem-vindo :)  
Entre ou cadastre-se



Todos os departamentos ▼ Ofertas do dia Celulares Móveis Eletrodomésticos Tv e Vídeo Informática

Informática > Toner

# Toner Compatível CF217A 17A M130 M102 M130FW M130A M130FN M130NW M102A M102W c/ Chip - Bestchoice

Código ja17jejk7g | [Ver descrição completa](#) | [Bestchoice](#)



★★★★★ [Avaliar produto](#)



Vendido por [Gajibovi Store](#)

Entregue por

por R\$ **47,30**

[Mais formas de pagamento](#)

Adicionar à sacola

[Consultar prazo e valor do frete](#)

00000-000  Ok [Não sei o CEP](#)

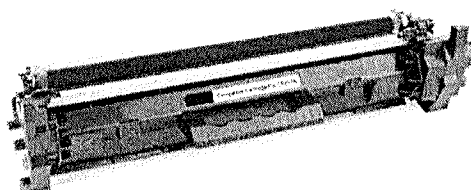

## Produtos patrocinados

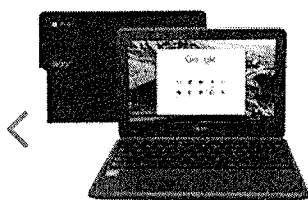

Chromebook Acer C733-C607 Intel Celeron 4GB -

de-R\$3.499,00 por  
**R\$1.614,05** à vista  
ou R\$ 1.699,00  
10x de R\$ 169,90 sem juros



Garrafa de Tinta Epson T664220 Ciano - Original

de-R\$79,90 por  
**R\$54,90** à vista  
ou R\$ 54,90  
1x de R\$ 54,90 sem juros



Garrafa de Tinta Epson T774120-AL Preto -

de-R\$99,90 por  
**R\$74,90** à vista  
ou R\$ 74,90  
1x de R\$ 74,90 sem juros

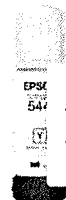

Garrafa de Tinta Ep: EcoTank T544420 A

de-R\$79,90 por  
**R\$54,90** à vista  
ou R\$ 54,90  
1x de R\$ 54,90 sem juro

procure por código, nome, marca...

Bem-vindo :)  
Entre ou cadastre-se



Todos os departamentos ▼ Ofertas do dia Celulares Móveis Eletrodomésticos Tv e Vídeo Informática

🏠 > Informática > Toner

# Toner Compatível com TN1060 TN1000 1060 DCP1602 DCP1512 DCP1617NW HL1112 HL1202 HL1212W 1k - PREMIUM

Código bk7a2367h0 | [Ver descrição completa](#) | Premium

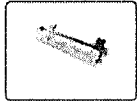

★★★★★ 4 (1) [Avaliar produto](#)



Cor:



Vendido por [Rio Preto Magazine](#)  
Entregue por

R\$ 25,10

**R\$ 23,85** (5% de desconto)

[Mais formas de pagamento](#)

Adicionar à sacola

Consultar prazo e valor do frete

00000-000

Ok

[Não sei o CEP](#)

## Produtos patrocinados

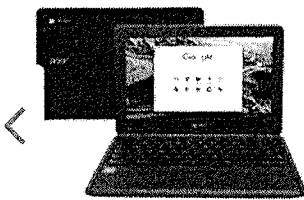

Chromebook Acer C733-C607 Intel Celeron 4GB -

de-R\$3.499,00-por  
**R\$1.614,05** à vista  
ou R\$ 1.699,00  
10x de R\$ 169,90 sem juros



Garrafa de Tinta Epson T664220 Ciano - Original

de-R\$79,90-por  
**R\$54,90** à vista  
ou R\$ 54,90  
1x de R\$ 54,90 sem juros



Garrafa de Tinta Epson T774120-AL Preto -

de-R\$99,90-por  
**R\$74,90** à vista  
ou R\$ 74,90  
1x de R\$ 74,90 sem juros

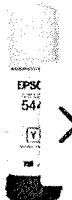

Garrafa de Tinta Ep: EcoTank T544420 A

de-R\$79,90-por  
**R\$54,90** à vista  
ou R\$ 54,90  
1x de R\$ 54,90 sem juro

busque aqui seu produto

Informe seu CEP

para empresas oferta do dia baixe o app cuponomia receba hoje produtos internacionais marcas próprias americana

**oba, esse produto tem cupom no app!** só no app!
**ganhe 10% de desconto**
com o cupom: vem ver no app!
baixe o app
confira as regras.

página inicial > informática e acessórios > suprimentos para impressora > toner > toner original

favoritar

compartilhar



**Toner Compatível Masterprint**  
**Tn1060 Tn-1060**  
**Tn1000**  
**HI1202**  
**1212 1512**  
**Dcp1602**  
**1617 1k**



Toner Compatível Masterprint  
 Tn1060 Tn-1060  
 Tn1000 HI1202  
 1212 1512  
 Dcp1602 1617  
 1k...

[mais informações](#)

[política de troca e devolução](#)

**R\$ 35,00**

em até 3x sem juros no cartão de crédito com Ame e receba R\$ 0,35 (1% de volta)

♦+E R\$ 35,00 em até 6x sem juros no cartão Americanas com Ame e receba R\$ 0,35 (1% de volta)

[mais formas de pagamento](#)

calcular frete e prazo

quantidade : 1 unidade [alterar](#)

**comprar**

♦ ame

Este produto é vendido por JPILLER e entregue por Americanas, que garante a sua compra, do pedido à entrega.

+ [3 outras ofertas deste mesmo produto](#)

quem viu os mesmos produtos que você, também viu:

procure por código, nome, marca...

Bem-vindo :)  
Entre ou cadastre-se

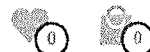

Todos os departamentos | Ofertas do dia | Celulares | Móveis | Eletrodomésticos | Tv e Vídeo | Informática

Informática > Toner

# Toner Compatível para Impressora Laser MonoFS-4200 FS-4200DN FS4200 FS4200DN Preto TK3122 3122 21K - Premium\*

Código ac0f5gfa16 | [Ver descrição completa](#) | [Premium](#)

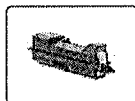

★★★★★ [Avaliar produto](#)



Vendido por [MUNDOWARE](#)

Entregue por

por R\$ **90,94**

em 3x de R\$ 30,31 sem juros

[Mais formas de pagamento](#)

Adicionar à sacola

[Consultar prazo e valor do frete](#)

00000-000 Ok [Não sei o CEP](#)

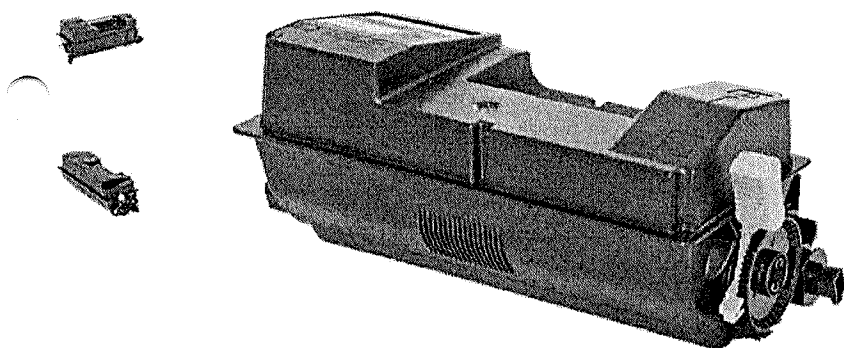

## Produtos patrocinados



Roku Express Streaming Player Full HD - com

de-R\$462,00-por  
**R\$296,91** à vista  
ou R\$ 329,88  
12x de R\$ 27,49 sem juros

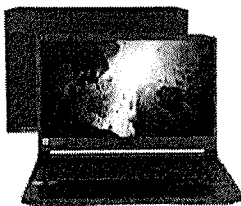

Notebook Gamer Acer Nitro 5 AN515-54-58CL

de-R\$6.499,00-por  
**R\$5.024,55** à vista  
ou R\$ 5.289,00  
12x de R\$ 440,75 sem juros

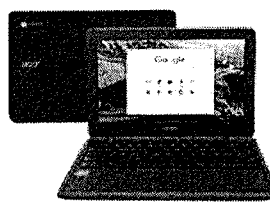

Chromebook Acer C733-C607 Intel Celeron 4GB -

de-R\$3.499,00-por  
**R\$1.614,05** à vista  
ou R\$ 1.699,00  
10x de R\$ 169,90 sem juros



Garrafa de Tinta Ep: T664220 Ciano - Or

de-R\$79,90-por  
**R\$54,90** à vista  
ou R\$ 54,90  
1x de R\$ 54,90 sem juro



busque aqui seu produto

informe seu CEP

para empresas oferta do dia baixe o app cuponomia receba hoje produtos internacionais marcas próprias americana

**oba, esse produto tem cupom no app!** só no app!
**ganhe 10% de desconto**
**com o cupom: vem ver no app!**
**baixe o app**
confira as regras.

página inicial > informática e acessórios > suprimentos para impressora > toner > toner compatível

[favoritar](#)

[compartilhar](#)

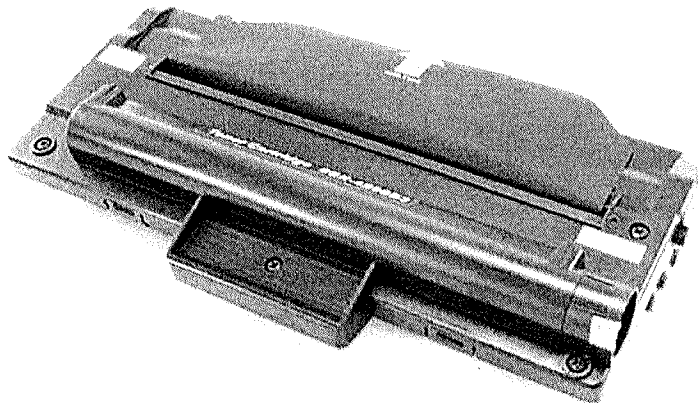

### Toner Samsung SCX 4200 - Compatível



- Cartucho de Toner Samsung SCX-4200 Compatível,- Usado nas impressoras Samsung SCX4200.- Cor: Preto,- Produto Importado 100% novo.- Marca: Evolut, Chinamatte, Premium, Ares, Novasupry, conforme disponibilidade. . .

[mais informações](#)

[política de troca e devolução](#)

## R\$ 70,00

em até 7x sem juros no **cartão de crédito com Ame** e receba R\$ 0,70 (1% de volta)

**+** **R\$ 70,00** em até 13x sem juros no **cartão Americanas com Ame** e receba R\$ 0,70 (1% de volta)

[mais formas de pagamento](#)

calcular frete e prazo

quantidade : 1  
unidade [alterar](#)

**comprar**

comprar com

Este produto é vendido por **F&V PRODUTOS VEGETAIS** e entregue por **Americanas**, que garante a sua compra, do pedido à entrega.

+ [1 outras ofertas deste mesmo produto](#)

quem viu os mesmos produtos que você, também viu:

busque aqui seu produto

Informe seu CEP

para empresas oferta do dia baixe o app cuponomia receba hoje produtos internacionais marcas próprias americana

**oba, esse produto tem cupom no app!** SO NO app!
 ganhe **10% de desconto**
 com o cupom: vem ver no app!
 baixe o app

confira as regras.

página inicial > informática e acessórios > suprimentos para impressora > toner > toner compatível

favoritar

compartilhar

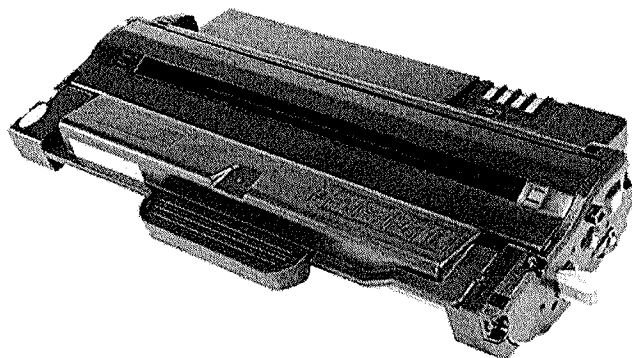

**Toner Compatível Samsung Mlt-d105l - Scx-4623f Scx-4623fn Scx-4623fw Sf-650r Sf-650 Sf-650p**

**R\$ 76,44**

em até 7x sem juros no cartão de crédito com Ame e receba R\$ 0,77 (1% de volta)

♦+EB R\$ 76,44 em até 15x sem juros no cartão Americanas com Ame e receba R\$ 0,77 (1% de volta)

[mais formas de pagamento](#)

★★★★★

Cartucho de Toner Compatível Samsung Mlt-D105L. Para uso nos modelos: Samsung MI-2525WSamsung Scx-4623FWSamsung Sf-650RSamsung MI-1910Samsung MI-1915Samsung MI-2525Samsung MI-2580NSamsung Scx-4600Samsung Scx-4623FSamsung Scx-4623FNsa...

calcular frete e prazo

quantidade : 1 unidade [alterar](#)

comprar

comprar com

[mais informações](#)

cor: preto

[política de troca e devolução](#)

Este produto é vendido por **Supri Loja** e entregue por **Americanas**, que garante a sua compra, do pedido à entrega.

quem viu os mesmos produtos que você, também viu:



**FRETE GRÁTIS NAS COMPRAS ACIMA DE R\$299 P/ SUL, SUDESTE, MT, MS E DF, R\$399 NAS DEMAIS REGIÕES DO BRASIL.**



[« Home](#)

4.6 de 5 (12)

### Toner Print King Compatível SCX 4623F

4.6 de 5 (12)

### Toner Print King Compatível SCX 4623F

Cartucho de Toner SCX 4623F utilizado nas impressoras Samsung CF650, CF650P, ML1910, ML1915, ML2525, ML2580, SCX4600, SCX4623, SCX4623F. Rendimento médio em impressão A4 de 1.500 páginas. Toner de ótima qualidade na impressão, o Cartucho Compatível Samsung mais vendido. Possui garantia de 01 ano para defeito de fabricação direto com a Print Loja.

Code 224600L

R\$82,44

**R\$74,20** à vista

Ou em até  
3x de R\$24,73  
sem juros

- 1 +

COMPRAR

[Formas de parcelamento](#)



Estamos on line!

busque aqui seu produto

informe seu CEP

para empresas oferta do dia baixe o app cuponomia receba hoje produtos internacionais marcas próprias americana:

**oba, esse produto tem cupom no app!** só no app!
**ganhe 10% de desconto**
**com o cupom: vem ver no app!**
**baixe o app**
confira as regras.

página inicial > informática e acessórios > suprimentos para impressora > toner > toner compatível

favoritar

compartilhar

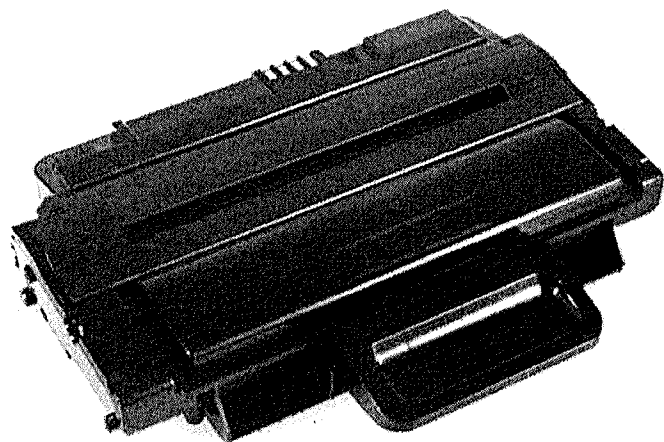

**Toner Compatível**  
**SCX-D5530B**  
**SCX-5530**  
**SCX-5530N**  
**SCX-5530FN**  
**SCX5530**  
**SCX5530N**  
**SCX5530FN**



Cartucho de Toner Compatível SCX-D5530B  
 100% NovoRendimento estimado para 8.000 cópias com 5% de cobertura de uma folha sulfite A4Compatível com as seguintes impressoras e multifuncionaisSC X-5530 | SCX-5530N | SCX-5530FN\*As Marcas c...

[mais informações](#)

cor: preto

[política de troca e devolução](#)

R\$ 414,05 6%

**R\$ 107,20**

em 1x no cartão de crédito com Ame e recebe R\$ 1,08 de volta

[mais formas de pagamento](#)

calcular frete e prazo

digite o CEP

ok

comprar

comprar com

Este produto é vendido por [Magazine Suprimentos](#) e entregue por [Americanas](#), que garante a sua compra, do pedido à entrega.

+ [6 outras ofertas deste mesmo produto](#)

quem viu os mesmos produtos que você, também viu:

5%

6%

O que você tá procurando?



Oferta Wow! Baixe o APP Volta às Aulas Cupons Cartão Submarino Bienal Loud Livros Entrega em 3l

Favorite Favoritar

Share Compartilhar

### Cartucho De Toner Compatível Scx5530 5530 8k

R\$ 94,72 10%

**R\$ 85,24**

em 1x no **cartão de crédito**

[Mais formas de pagamento](#)



Descrição do Produto  
Cartucho de Toner Compatível SCX5530  
Quantidade média de cópias: 8k (considerando 5% da página A4)  
Cor: Preto Marca: Importado  
Cartucho Compatível Produto Novo  
Conteúdo da Embalagem: 1 cartucho de toner pronto p...

[Mais informações](#)

[Conheça nossa política de troca](#)

Calculate shipping and deadline

Input field: digite o... Ok

Comprar

Comprar com

Este produto é vendido por [Escriloja](#) e entregue por **Submarino**, que garante a sua compra, do pedido à entrega.

[3 outras ofertas](#) + [deste mesmo produto](#)

### Procurou? Achou!



10%

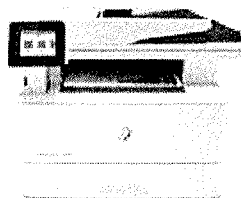

14%



14%

busque aqui seu produto

informe seu CEP

para empresas oferta do dia baixe o app cuponomia receba hoje produtos internacionais marcas próprias americanas social

oba, esse produto tem cupom no app! só no app! **ganhe 10% de desconto** com o cupom: vem ver no app! **baixe o app** confira as regras.

página inicial > informática e acessórios > suprimentos para impressora > toner > toner original

favoritar

compartilhar

### Toner Compatível Lexmark Ms310/410/510/610 5k

R\$ 202,86 6%

**R\$ 190,68** á mais

em 1x no cartão de crédito com Ame e receba R\$ 1,91 de volta

[mais formas de pagamento](#)

Toner Compatível Lexmark Ms310/410/510/610 5k...

[mais informações](#)

[política de troca e devolução](#)

calcular frete e prazo

digite o CEP

ok

comprar

comprar com **ame**

Este produto é vendido por [Mega Magic Informatica](#) e entregue por **Americanas**, que garante a sua compra, do pedido à entrega.

+ [2 outras ofertas deste mesmo produto](#)

quem viu os mesmos produtos que você, também viu:

7%



Cartucho De Cilindro Brother Dr3440 Dr-3440 | Dcpl5652...

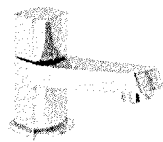

Torneira Para Lavatório De Mesa Bica Baixa Deca Liv...



7%



Cartucho De Cilindro Brother Dr3440 Dr-3440 | Dcpl5652...



Toner Compatível p Mx310 410 610 604



Informática > Toner

# Compatível: Toner novasupri 604H Lexmark 60FBH00 60BH 60F4H00 MX310 MX410 MX510 MX610 MS310 MS410 MS510 MS610 10k - Nova Supri

Código eeb2fkk871 | [Ver descrição completa](#) | [Nova Supri](#)



★★★★★ [Avaliar produto](#)



Vendido por [SupriLoja](#)

Entregue por

por R\$ **203,42**

em 6x de R\$ 33,90 sem juros

[Mais formas de pagamento](#)

Adicionar à sacola

[Consultar prazo e valor do frete](#)

00000-000 Ok [Não sei o CEP](#)

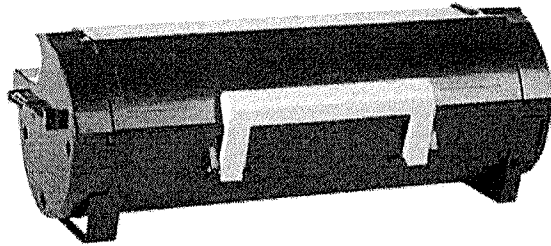

## Produtos patrocinados

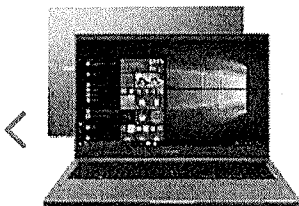

Notebook Samsung Book NP550XDA-XS1BR Intel

de R\$6.999,00 por  
**R\$5.224,05** à vista  
ou R\$ 5.499,00  
12x de R\$ 458,25 sem juros

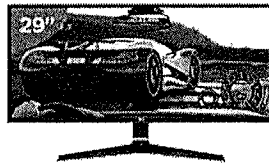

Monitor Gamer LG 29UM69G-BAWZ Pro

de R\$4.899,00 por  
**R\$1.709,05** à vista  
ou R\$ 1.799,00  
10x de R\$ 179,90 sem juros

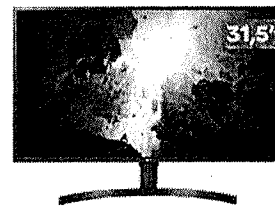

Monitor para PC LG 32UK550 31,5 UHD 4K

de R\$4.499,00 por  
**R\$2.849,05** à vista  
ou R\$ 2.999,00  
10x de R\$ 299,90 sem juros



Monitor Gamer LG 24GL600F 24 LED F

de R\$2.499,00 por  
**R\$1.424,05** à vis  
ou R\$ 1.499,00  
10x de R\$ 149,90 sem ju

busque aqui seu produto

informe seu CEP

para empresas oferta do dia baixe o app cuponomia receba hoje produtos internacionais marcas próprias americanas soc

**oba, esse produto tem cupom no app!** só no app!
**ganhe 10% de desconto**
com o cupom: vem ver no app!
baixe o app

confira as regras.

página inicial > informática e acessórios > suprimentos para impressora > cartucho > cartucho compatível

favoritar

compartilhar

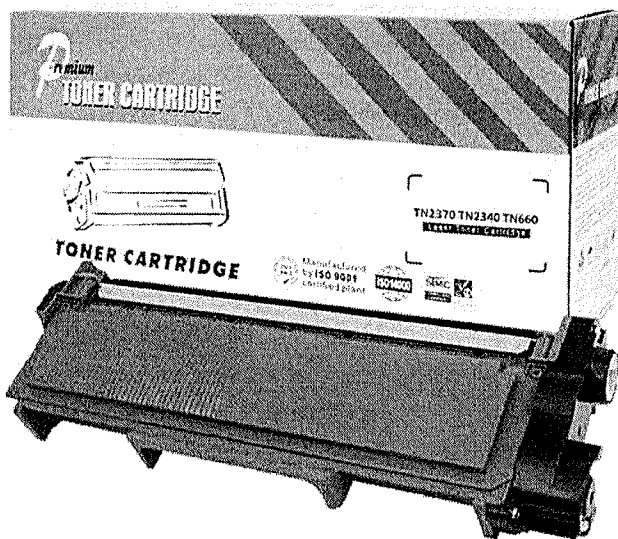

**Cartucho de Toner Compatível TN660 630 660 tn 2340/2360/2370**



Descrição do Produto  
 Cartucho de Toner Compatível TN660 TN630  
 Quantidade média de cópias: 2.6k (considerando 5% da página A4)  
 Cor: Preto  
 Marca: Importado  
 Cartucho Compatível  
 Produto Novo  
 Conteúdo da Embalagem: 1 cartucho de toner pr...

[mais informações](#)

[política de troca e devolução](#)

**R\$ 41,75**

em até 4x sem juros no cartão de crédito com Ame e receba R\$ 0,42 (1% de volta)

em até 8x sem juros no cartão Americanas com Ame e receba R\$ 0,42 (1% de volta)

[mais formas de pagamento](#)

calcular frete e prazo

quantidade : 1 unidade [alterar](#)

**comprar**

comprar com
ame

Este produto é vendido por [Escritoja](#) e entregue por **Americanas**, que garante a sua compra, do pedido à entrega.

últimos produtos vistos

6%

6%





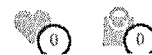

Home > Informática > Toner

# Toner Compatível com TN660 TN2320 TN2340 TN2360 TN2370 HL-L2360 HL-L2320 MFC-L2720 MFC-L2740 MFC-L2700 2.6k - PREMIUM

Código fgj9k9874d | [Ver descrição completa](#) | [Brother](#)

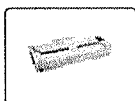

★★★★★ [Avaliar produto](#)



Cor:



Vendido por [Rio Preto Magazine](#)  
Entregue por

R\$ 35,61  
**R\$ 33,83** (5% de desconto)

[Mais formas de pagamento](#)

Adicionar à sacola

[Consultar prazo e valor do frete](#)

00000-000 Ok [Não sei o CEP](#)

## Produtos patrocinados

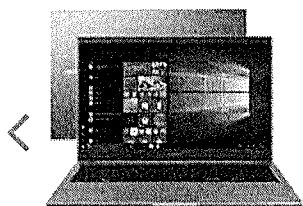

Notebook Samsung Book NP550XDA-XS1BR Intel

de-R\$6.999,00-por  
**R\$5.224,05** à vista  
ou R\$ 5.499,00  
12x de R\$ 458,25 sem juros

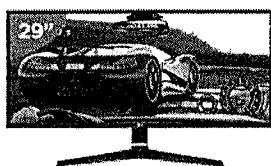

Monitor Gamer LG 29UM69G-BAWZ Pro

de-R\$1.899,00-por  
**R\$1.709,05** à vista  
ou R\$ 1.799,00  
10x de R\$ 179,90 sem juros

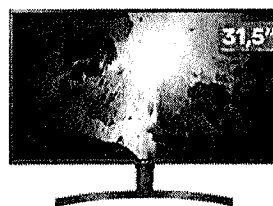

Monitor para PC LG 32UK550 31,5 UHD 4K

de-R\$4.499,00-por  
**R\$2.849,05** à vista  
ou R\$ 2.999,00  
10x de R\$ 299,90 sem juros



Notebook Acer Aspi A515-54-57EN Intel

de-R\$5.999,00-por  
**R\$3.799,05** à vis  
ou R\$ 3.999,00  
10x de R\$ 399,90 sem ju

busque aqui seu produto

Informe seu CEP

para empresas oferta do dia baixe o app cuponomia receba hoje produtos internacionais marcas próprias americana

**oba, esse produto tem cupom no app!** só no app!
 ganhe **10% de desconto**
 com o cupom: **vem ver no app!**
 baixe o app

confira as regras.

página inicial > informática e acessórios > suprimentos para impressora > cilindro

favoritar

compartilhar

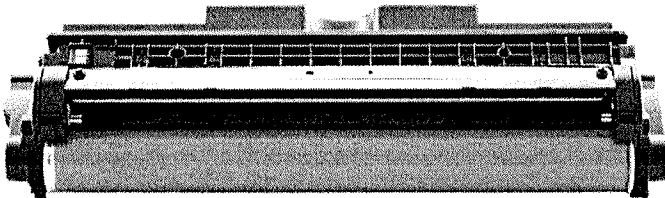

### Kit Cilindro Hp Ce314a Compatível - Premium



Kit Fotocondutor hp CE314A, também conhecido como Kit Cilindro. é utilizado nas impressoras hp CP1020, hp CP1025, HP M176N, hp M177FW, hp M175. Esse Produto é compatível com original e possui rendimento de 14.000 impressões. Caracter...

[mais informações](#)

[política de troca e devolução](#)

**R\$ 75,00**

em até 7x sem juros no **cartão de crédito com Ame** e receba R\$ 0,75 (1% de volta)

**+E** R\$ 75,00 em até 14x sem juros no **cartão Americanas com Ame** e recêba R\$ 0,75 (1% de volta)

[mais formas de pagamento](#)

calcular frete e prazo

quantidade : 1 unidade [alterar](#)

comprar

comprar com

Este produto é vendido por **Brasil Tech** e entregue por **Americanas**, que garante a sua compra, do pedido à entrega.

+ [1 outras ofertas deste mesmo produto](#)

quem viu os mesmos produtos que você, também viu:

Informática > Cilindro de Impressora

# Cilindro Fotocondutor Completo Compatível CE314A 314A 14A 130A 126A CP1020 CP1025 M176N M177FW M175 14K - PREMIUM

Código hk7fhh261a | [Ver descrição completa](#) | [ChinaMate](#)



★★★★★ [Avaliar produto](#)



Vendido por [Rio Preto Magazine](#)

Entregue por

R\$ 50,81

**R\$ 48,27** (5% de desconto)

[Mais formas de pagamento](#)

Adicionar à sacola

[Consultar prazo e valor do frete](#)

00000-000 Ok [Não sei o CEP](#)

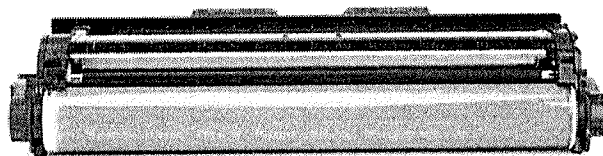

## Produtos patrocinados

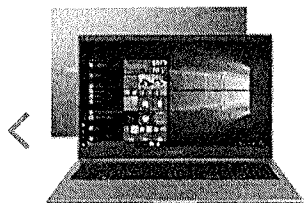

Notebook Samsung Book NP550XDA-XS1BR Intel

de-R\$6.999,00-por  
**R\$5.224,05** à vista  
ou R\$ 5.499,00  
12x de R\$ 458,25 sem juros

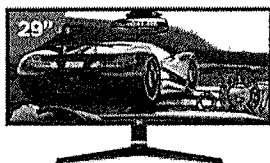

Monitor Gamer LG 29UM69G-BAWZ Pro

de-R\$1.899,00-por  
**R\$1.709,05** à vista  
ou R\$ 1.799,00  
10x de R\$ 179,90 sem juros

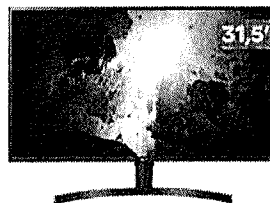

Monitor para PC LG 32UK550 31,5 UHD 4K

de-R\$4.499,00-por  
**R\$2.849,05** à vista  
ou R\$ 2.999,00  
10x de R\$ 299,90 sem juros



Notebook Acer Aspi A515-54-57EN Intel

de-R\$5.999,00-por  
**R\$3.799,05** à vis  
ou R\$ 3.999,00  
10x de R\$ 399,90 sem ju





O que você está procurando?



Use sua localização para ver a disponibilidade

< Refil de Tinta

★★★★★ (0)



Bolsa de Tinta Amarelo Epson para Wf-C5290 e Wf-C5790 5.000 Pag - T941420

(Cód. Item 1503030622)

**R\$ 341,15**

ou até 4x de R\$85,29 sem juros ver parcelamento

R\$ 341,15

(<https://www.creativecopias.com.br/>)

(<https://www.creativecopias.com.br/contacts/>)

(<https://blog.creativecopias.com.br/>)

(<https://www.creativecopias.com.br/central-de-atendimento>)

TINTA EPSON T941320AL MAGENTA | WORKFORCE WF-C5790 WF-C5710  
WF-C5290 | ORIGINAL 5K

R\$ 335,00

ou

R\$ 311,55  
no boleto à vista

COMPRAR

Olá, o que você está procurando?



(<https://www.creativecopias.com.br/>)

→ Minha Co

(<https://www.creativecopias.com.br/customer/account/login/referer/aHR0cHM6Ly93d3cuY3JlYXRpdmVjb3BpYXMuY291LmJyL3RpbmRhLWVwc>)

Cadastre-se (<https://www.creativecopias.com.br/customer/account/create/>)

(<https://>)

🏠 / Início (<https://www.creativecopias.com.br/>)

/ Tinta Epson T941320AL Magenta | Workforce WF-C5790 WF-C5710 WF-C5290 | Original 5k (<https://www.creativecopias.com.br/tinta-epson-t941320al-magenta-workforce-wf-c5790-5790-wf-c5290-5290-original-5k.html>)

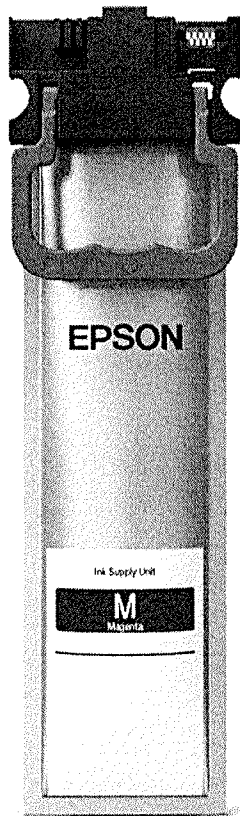

### TINTA EPSON T941320AL MAGENTA | WORKFORCE WF-C5790 WF-C5710 WF- C5290 | ORIGINAL 5K

Bolsa de Tinta Epson T941320 T941 na cor magenta com rendimento padrão, utilizada nos seguintes equipamentos Epson: WorkForce Pro WF-C5290 WorkForce Pro WF-C5790 WorkForce Pro WF-C5710 rendimento de 5.000 páginas, considerando 5% de cobertura no papel A4. Garantia de 3 meses para defeitos de fabricação. Marca: Epson.

Online - Precisa de ajuda?

SKU: 7181

R\$ 335,00

ou

R\$ 311,55

6x de R\$ 55,83 no cartão

no boleto à vista

COMPRAR

✓ DISPONIBILIDADE em estoque!

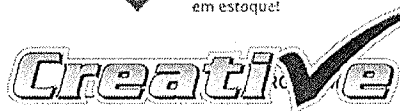

# CASASBAHIA



O que você está procurando?



Use sua localização para ver a disponibilidade

< Jato de Tinta

★★★★★ (0)



Bolsa de Tinta Epson C5790 T941320 Magenta 5k

(Cód. Item 1515821862)

**R\$ 369,90**

ou até 7x de R\$52,84 sem juros ver parcelamento

R\$ 369,90

(<https://www.creativecopias.com.br/>)

(<https://www.creativecopias.com.br/contacts/>)

(<https://blog.creativecopias.com.br/>)

(<https://www.creativecopias.com.br/central-de-atendimento/>)

TINTA EPSON T941220AL CIANO | WORKFORCE WF-C5790 WF-C5710  
WF-C5290 | ORIGINAL 5K

R\$ 335,00

ou R\$ 311,55

no boleto à vista

COMPRAR

Olá, o que você está procurando?



(<https://www.creativecopias.com.br/>)

→] Minha Cont:

(<https://www.creativecopias.com.br/customer/account/login/referer/aHR0cHM6Ly93d3cuY3JlYXRpdmVjb3BpYXMuY29tLmJyL3RpbmRhLWVwc>)

Cadastre-se (<https://www.creativecopias.com.br/customer/account/create/>)

(<https://>)

🏠 / Início (<https://www.creativecopias.com.br/>)

/ Tinta Epson T941220AL Ciano | Workforce WF-C5790 WF-C5710 WF-C5290 | Original 5K (<https://www.creativecopias.com.br/tinta-epson-t941220al-ciano-workforce-wf-c5790-5790-wf-c5290-5290-original-5k.html>)

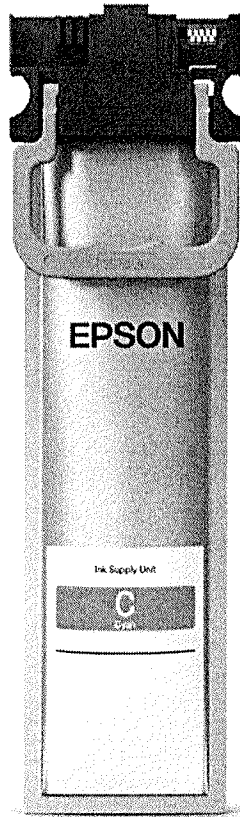

### TINTA EPSON T941220AL CIANO | WORKFORCE WF-C5790 WF-C5710 WF- C5290 | ORIGINAL 5K

Bolsa de Tinta Epson T941220 T941 na cor ciano com rendimento padrão, utilizada nos seguintes equipamentos Epson: WorkForce Pro WF-C5290 WorkForce Pro WF-C5790 WorkForce Pro WF-C5710 rendimento de 5.000 páginas, considerando 5% de cobertura no papel A4. Garantia de 3 meses para defeitos de fabricação. Marca: Epson.

SKU: 7180

R\$ 335,00

ou

R\$ 311,55

6x de R\$ 55,83 no cartão

no boleto à vista

COMPRAR

✓ DISPONIBILIDADE em estoque!



Online - Precisa de ajuda?





Digite o que você procura



[Marcas](#)

[Automação \(https://www.paradados.com.br/automacao\)](https://www.paradados.com.br/automacao)

[Computador \(https://www.paradados.com.br/computador\)](https://www.paradados.com.br/computador)

[Impressão \(https://www.paradados.com.br/impressao\)](https://www.paradados.com.br/impressao)

[Suprimento \(https://www.paradados.com.br/suprimento-\)](https://www.paradados.com.br/suprimento-)

[Conectividade \(https://www.paradados.com.br/Conectividade\)](https://www.paradados.com.br/Conectividade)

[Energia \(https://www.paradados.com.br/Energia\)](https://www.paradados.com.br/Energia)

[Eletrônico \(https://www.paradados.com.br/eletronico\)](https://www.paradados.com.br/eletronico)

[Telefonia \(https://www.paradados.com.br/telefonica\)](https://www.paradados.com.br/telefonica)

[Outros \(https://www.paradados.com.br/Equipamento\)](https://www.paradados.com.br/Equipamento)



Next

[WhatsApp \(https://api.whatsapp.com/send?\)](https://api.whatsapp.com/send?)

text=Original%20T941220%20Bolsa%20de%20Tinta%20Epson%20T941%20R04L22A%20C13T94122A%20Ciano%205.000P%C3%A1ginas%20http%3A%2F%2Fwww.paradados.com.br/original-t941220-bolsa-de-tinta-epson-t941-r04l22a-c13t94122a-ciano-5.000paginas)

Inicio (https://www.paradados.com.br/) / Suprimento (https://www.paradados.com.br/suprimento/) / Suprimento Original (https://www.paradados.com.br/consumo-original) /

Bolsa de Tinta Original (https://www.paradados.com.br/bolsa-de-tinta-original) /

## Original T941220 Bolsa de Tinta Epson T941 R04L22A C13T94122A Ciano 5.000Páginas

Código: 05970

Marca: [epson \(https://www.paradados.com.br/marca/epson.html\)](https://www.paradados.com.br/marca/epson.html)

Comprando mais R\$ 48.00 ganhe Frete Grátis!!!

R\$ 351,00

até 6x de R\$ 58,50 sem juros

[COMPRAR AGORA \(HTTPS://WWW.PARADADOS.COM.BR/CARRINHO/PRODUTO/5007\)](https://www.paradados.com.br/carrinho/produto/5007)

DISPONIBILIDADE: IMEDIATA  
APROVEITE! RESTAM APENAS 3 UNIDADES

### Aviso da Forma de Pagamento

Boleto Pago Forma Tradicional, Liberação 72Horas.

Boleto Pago Pelo PIX, Liberação Imediata.

Boleto Pago na ParaDados, Liberação Imediata.

Cartão de Credito Aprovado na Hora, Liberação Imediata.

Pagar na Entrega, Somente para Retirada na ParaDados.



Parcelas ▼

1x de R\$ 351,00 sem juros

4x de R\$ 87,75 sem juros

2x de R\$ 175,50 sem juros

5x de R\$ 70,20 sem juros

3x de R\$ 117,00 sem juros

6x de R\$ 58,50 sem juros

Utilizamos cookies para que você tenha a melhor experiência em nosso site. Para saber mais acesse nossa página de [Política de Privacidade](https://www.paradados.com.br/pagina/politica-de-privacidade.html)

Parcelas ▼

<https://www.paradados.com.br/pagina/politica-de-privacidade.html>

<https://api.whatsapp.com/send?phone=552122924695&text=Olá, me chamo...>

R\$ 351,00

Entendi

(<https://www.creativecopias.com.br/>)

(<https://www.creativecopias.com.br/contacts/>)

(<https://blog.creativecopias.com.br/>)

(<https://www.creativecopias.com.br/central-de-atendimento>)

TINTA EPSON T942120AL PRETO | WORKFORCE WF-C5790 WF-C5290 WF-5710 | ORIGINAL 10K

R\$ 355,00

ou R\$ 330,15 no boleto à vista

COMPRAR

Olá, o que você está procurando?



(<https://www.creativecopias.com.br/>)

→] Minha Cont

(<https://www.creativecopias.com.br/customer/account/login/referer/aHR0cHM6Ly93d3cuY3JlYXRpdmVjb3BpYXMuY291LmJyL3RpbmRhLWVwvc>)

Cadastre-se (<https://www.creativecopias.com.br/customer/account/create/>)

(<https://>)

🏠 / Início (<https://www.creativecopias.com.br/>)

/ Tinta Epson T942120AL Preto | Workforce WF-C5790 WF-C5290 WF-5710 | Original 10K (<https://www.creativecopias.com.br/tinta-epson-t942120al-preto-workforce-wf-c5790-5790-wf-c5290-5290-original-10k.html>)



### TINTA EPSON T942120AL PRETO | WORKFORCE WF-C5790 WF-C5290 WF-5710 | ORIGINAL 10K

Bolsa de Tinta Epson T942120 T942 na cor preto com rendimento XL, utilizada nos seguintes equipamentos Epson: WorkForce Pro WF-C5290 WorkForce Pro WF-C5790 rendimento de 10.000 páginas, considerando 5% de cobertura no papel A4. Garantia de 3 meses para defeitos de fabricação. Marca: Epson.

SKU: 7179

R\$ 355,00

ou

R\$ 330,15

6x de R\$ 59,17 no cartão

no boleto à vista

COMPRAR

✓ DISPONIBILIDADE em estoque!



Online - Precisa de ajuda?

Busca



CEP

Ver Detalhes

Página inicial / TONER | TINTAS / Epson / Bolsa de Tinta Original EPSON T942120AL PRETO | WORKFORCE WF-C5790, WF-

Garantia

- Indique a um amigo
- Tire suas Dúvidas
- Continuar Comprando

### Bolsa de Tinta Original EPSON T942120AL PRETO | WORKFOR C5290, WF-5710 | 10K

Marca: EPSON  
Modelo: T942120AL  
Disponibilidade: Imediata  
Referência: RAR-230019

Pelo contrário, nos estamos online!

R\$ 341,99 à vista com desconto Depósito Bancário

VER TODAS AS FORMAS DE PAGAMENTO

QUANTIDADE: 1

COMPRAR



CEP:

CEP input field

CALCULAR FRETE

- DESCRIÇÃO
- ITENS INCLUIDOS
- GARANTIA
- FORMAS DE PAGAMENTO
- COMENTÁRIOS

Cor: Preto - 136ml  
 Compatibilidade: Epson WF-C5290 | WF-C5790  
 Rentabilidade: Aproximadamente 10.000 páginas considerando 5% de cobertura no papel A4  
 Referência: T942120AL - PRODUTO ORIGINAL  
**OBSERVAÇÕES:**  
 - Todas as informações divulgadas são de total responsabilidade do fabricante.  
 - Imagens meramente ilustrativas.

PRODUTO RELACIONADO



Bolsa de Tinta Original EPSON T941120AL PRETO | WORKFORCE WF-C5710, WF-C5790, WF-C52

aguardo, carregando produto...



Bolsa de Tinta Original EPSON T941320AL MAGENTA | WORKFORCE WF-C5790, WF-C5710 WF-C5

aguardo, carregando produto...

Pelo contrário, nos estamos online!

119

Tinta HP [v](https://www.mlprint.com.br/HP) (<https://www.mlprint.com.br/HP>)

Tinta Epson [v](https://www.mlprint.com.br/epson) (<https://www.mlprint.com.br/epson>)

Início (<https://www.mlprint.com.br/>) > Tinta Epson (<https://www.mlprint.com.br/epson>)

Compartilhe:

Tinta Canon [v](https://www.mlprint.com.br/canon) (<https://www.mlprint.com.br/canon>)

Tinta Brother [v](https://www.mlprint.com.br/brother) (<https://www.mlprint.com.br/brother>)

Sublimação [v](https://www.mlprint.com.br/sublimacao) (<https://www.mlprint.com.br/sublimacao>)

Bobinas (<https://www.mlprint.com.br/Bobinas>)

Papéis [v](https://www.mlprint.com.br/papel) (<https://www.mlprint.com.br/papel>)

Papel Fotográfico (<https://www.mlprint.com.br/papel-fotografico>)



Inkimax (<https://www.mlprint.com.br/marca/inkimax.html>)

## Tinta EPSON Ecotank - INKMAX EUV - Preto (compatível) - 1 litro

Código: T111

por **R\$ 65,90**

 até 3x de R\$ 21,96 sem juros

[Mais formas de pagamento](#)

1

+

-

 **Comprar** (<https://www.mlprint.com.br/carrinho/produto/57808256/adicionar>)

Estoque: Disponível

 Calcule o frete

CEP

## Descrição

### Descrição do Produto:

As tintas compatíveis Inkmax são desenvolvidas com foco na qualidade, proporcionando o resultado desejado na hora da impressão e com baixo custo por página.

Seu resultado ao final da impressão é de qualidade fotográfica, ideal para impressão de laudos e ultrassom.

Uma marca brasileira que trabalha com pigmentos importados, desenvolvida para o clima do Brasil.

 **Dúvidas? Chama no Whats!** (<https://wa.me/5547992887291>)

CONSULTE SOBRE O FRETE GRÁTIS PARA O SEU PEDIDO!

CONSULTE O SEU ESTADO CLIQUE AQUI

Olá visitante, efetue o login ou cadastre-se



Blog

Meus pedidos

Lista de desejos

Atendimento

Produtos



cartucho Fácil sua impressão e hospedagem

Digite aqui sua pesquisa

Compre pelo telefone:

Whatsapp (44) 99712-0579

Menu

Cartucho de Toner

Cartucho de Tinta

Pó para Toner

Tinta

Papel Foto

Fita Rotuladora

Início > TINTA PARA EPSON ECOTANK PRETA 1 LITRO XFULL ULTRA

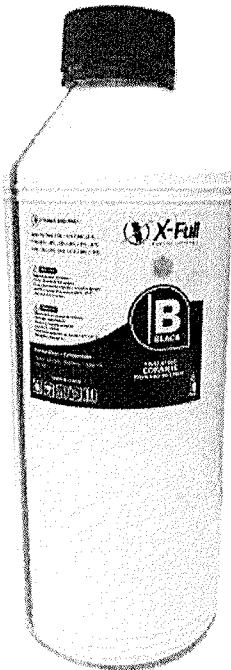

### TINTA PARA EPSON ECOTANK PRETA 1 LITRO XFULL ULTRA

Ref: 2126

Disponibilidade: Em estoque

Avaliação:

R\$ 62,10

com 5% de desconto à vista

ou R\$ 65,37 em até 6x sem juros

Quantidade

01

Comprar

Visualize a sua opção:

Veja aqui as parcelas

Formas de pagamento

Adicionar a lista de desejos

Calcular o frete

veja os valores e prazos

Calcular

Não sei meu CEP

#### DESCRIÇÃO CURTA

Marca: XFULL ULTRA

Volume: 1L

Modelo: ECOTANK ULTRA

Referência: EC T664 ULTRA

Cor de impressão: PRETO

Fale conosco, nós estamos online!

WhatsApp: (44) 99712-0579



MENU

LOGIN

Digite aqui sua pesquisa



Tinta HP (<https://www.mlprint.com.br/HP>)

Tinta Epson (<https://www.mlprint.com.br/epson>)

Início (<https://www.mlprint.com.br/>) > Tinta Epson (<https://www.mlprint.com.br/epson>)

Compartilhe:

Tinta Canon (<https://www.mlprint.com.br/canon>)

Tinta Brother (<https://www.mlprint.com.br/brother>)

Sublimação (<https://www.mlprint.com.br/sublimacao>)

Bobinas (<https://www.mlprint.com.br/Bobinas>)

Papéis (<https://www.mlprint.com.br/papel>)

Papel Fotográfico (<https://www.mlprint.com.br/papel-fotografico>)



Inkmax (<https://www.mlprint.com.br/marca/inkimax.html>)

## Tinta EPSON Ecotank - INKMAX EUV - Vermelho (compatível) - 1 litro

Código: T113

por **R\$ 65,90**

até 3x de R\$ 21,96 sem juros

Mais formas de pagamento

1

+  
-

Comprar (<https://www.mlprint.com.br/carrinho/produto/57811026/adicionar>)

Estoque: Disponível

Calcule o frete

CEP

## Descrição

### Descrição do Produto:

As tintas compatíveis Inkmax são desenvolvidas com foco na qualidade, proporcionando o resultado desejado na hora da impressão e com baixo custo por página.

Seu resultado ao final da impressão é de qualidade fotográfica, ideal para impressão de laudos e ultrassom.

Uma marca brasileira que trabalha com pigmentos importados, desenvolvida para o clima do Brasil.

Dúvidas? Chama no Whats! (<https://wa.me/5547992887291>)

CONSULTE SOBRE O FRETE GRÁTIS PARA O SEU PEDIDO!

CONSULTE O SEU ESTADO CLIQUE AQUI

Olá visitante, efetue o login ou cadastre-se



Blog

Meus pedidos

Lista de desejos

Atendimento

Produtos



cartucho Fácil sua impressão é nossa prioridade

Digite aqui sua pesquisa

Compre pelo telefone:

Whatsapp (44) 99712-0579

Menu

Cartucho de Toner

Cartucho de Tinta

Pó para Toner

Tinta

Papel Foto

Fita Rotuladora

Início > TINTA PARA EPSON ECOTANK MAGENTA 1 LITRO XFULL ULTRA



### TINTA PARA EPSON ECOTANK MAGENTA 1 LITRO XFULL ULTRA

Ref: 2128

Disponibilidade: Em estoque

Avaliação:

R\$ 62,62 com 5% de desconto à vista ou R\$ 65,92 em até 6x sem juros

Quantidade

Comprar

Visualize a sua opção:

Veja aqui as parcelas

Formas de pagamento

Adicionar a lista de desejos

Calcular o frete veja os valores e prazos

Calcular

Não sei meu CEP

#### DESCRIÇÃO CURTA

Marca: XFULL ULTRA  
Volume: 1L  
Modelo: ECOTANK ULTRA  
Referência: EC T664 ULTRA  
Cor de impressão: MAGENTA

Fale conosco, nós estamos online!

[Tinta HP](https://www.mlprint.com.br/HP) ▾ (https://www.mlprint.com.br/HP)

[Tinta Epson](https://www.mlprint.com.br/epson) ▾ (https://www.mlprint.com.br/epson)

[Início](https://www.mlprint.com.br/) (https://www.mlprint.com.br/) > [Tinta Epson](https://www.mlprint.com.br/epson) (https://www.mlprint.com.br/epson)

 [Compartilhe:](#)

[Tinta Canon](https://www.mlprint.com.br/canon) ▾ (https://www.mlprint.com.br/canon)

[Tinta Brother](https://www.mlprint.com.br/brother) ▾ (https://www.mlprint.com.br/brother)

[Sublimação](https://www.mlprint.com.br/sublimacao) ▾ (https://www.mlprint.com.br/sublimacao)

[Bobinas](https://www.mlprint.com.br/Bobinas) (https://www.mlprint.com.br/Bobinas)

[Papéis](https://www.mlprint.com.br/papel) ▾ (https://www.mlprint.com.br/papel)

[Papel Fotográfico](https://www.mlprint.com.br/papel-fotografico) (https://www.mlprint.com.br/papel-fotografico)

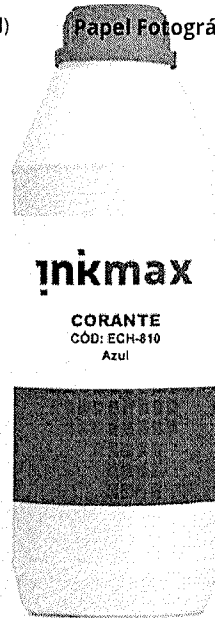

[Inkimax](https://www.mlprint.com.br/marca/inkimax.html) (https://www.mlprint.com.br/marca/inkimax.html)

## Tinta EPSON Ecotank - INKMAX ECH - Azul (compatível) - 1 litro

Código: T132

por **R\$ 65,90**

 até 3x de R\$ 21,96 sem juros  
[Mais formas de pagamento](#)

1

+

-

 [Comprar](https://www.mlprint.com.br/carrinho/produto/57985795/adicionar) (https://www.mlprint.com.br/carrinho/produto/57985795/adicionar)

Estoque: Disponível

 [Calcule o frete](#)

CEP

## Descrição

### Descrição do Produto:

As tintas compatíveis Inkmax são desenvolvidas com foco na qualidade, proporcionando o resultado desejado na hora da impressão e com baixo custo por página.

Seu resultado ao final da impressão é de qualidade fotográfica, ideal para impressão de laudos e ultrassom.

Uma marca brasileira que trabalha com pigmentos importados, desenvolvida para o clima do Brasil.



[Dúvidas? Chama no Whats!](https://wa.me/5547992887291) (https://wa.me/5547992887291)



CONSULTE SOBRE O FRETE GRÁTIS PARA O SEU PEDIDO! CONSULTE O SEU ESTADO CLIQUE AQUI

Olá visitante, efetue o login ou cadastre-se

Blog

Meus pedidos

Lista de desejos

Atendimento

Produtos



Digite aqui sua pesquisa

Compre pelo telefone:

Whatsapp (44) 99712-0579

Menu

Cartucho de Toner

Cartucho de Tinta

Pó para Toner

Tinta

Papel Foto

Fita Rotuladora

Início > TINTA PARA EPSON ECOTANK CIANO 1 LITRO XFULL ULTRA



### TINTA PARA EPSON ECOTANK CIANO 1 LITRO XFULL ULTRA

Ref: 2127

Disponibilidade: Em estoque

Avaliação:

R\$ 62,58

com 5% de desconto à vista

ou R\$ 65,87 em até 6x sem juros

Quantidade

01

Comprar

Visualize a sua opção:

Veja aqui as parcelas

Formas de pagamento

Adicionar a lista de desejos

Calcular o frete

veja os valores e prazos

Calcular

Não sei meu CEP

#### DESCRIÇÃO CURTA

Marca: XFULL ULTRA

Volume: 1L

Modelo: ECOTANK ULTRA

Referência: EC T664 ULTRA

Cor de impressão: CIANO

Fale conosco, nós estamos online!

[Tinta HP](https://www.mlprint.com.br/HP) ▾ (https://www.mlprint.com.br/HP)

[Tinta Epson](https://www.mlprint.com.br/epson) ▾ (https://www.mlprint.com.br/epson)

[Início](https://www.mlprint.com.br/) (https://www.mlprint.com.br/) > [Tinta Epson](https://www.mlprint.com.br/epson) (https://www.mlprint.com.br/epson)

 [Compartilhe:](#)

[Tinta Canon](https://www.mlprint.com.br/canon) ▾ (https://www.mlprint.com.br/canon)

[Tinta Brother](https://www.mlprint.com.br/brother) ▾ (https://www.mlprint.com.br/brother)

[Sublimação](https://www.mlprint.com.br/sublimacao) ▾ (https://www.mlprint.com.br/sublimacao)

[Bobinas](https://www.mlprint.com.br/Bobinas) (https://www.mlprint.com.br/Bobinas)

[Papéis](https://www.mlprint.com.br/papel) ▾ (https://www.mlprint.com.br/papel)

[Papel Fotográfico](https://www.mlprint.com.br/papel-fotografico) (https://www.mlprint.com.br/papel-fotografico)

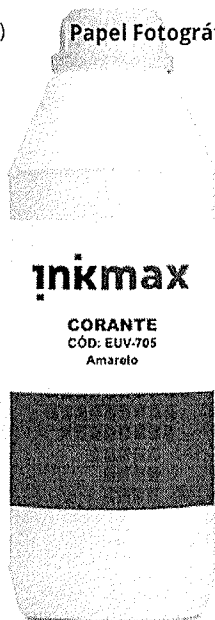

[Inkimax](https://www.mlprint.com.br/marca/inkimax.html) (https://www.mlprint.com.br/marca/inkimax.html)

## Tinta EPSON Ecotank - INKMAX EUV - Amarelo (compatível) - 1 litro

Código: T114

por **R\$ 65,90**

 até 3x de R\$ 21,96 sem juros  
[Mais formas de pagamento](#)

1

+

 [Comprar](https://www.mlprint.com.br/carrinho/produto/57811290/adicionar) (https://www.mlprint.com.br/carrinho/produto/57811290/adicionar)

Estoque: Disponível

 [Calcule o frete](#)

CEP

## Descrição

### Descrição do Produto:

As tintas compatíveis Inkmax são desenvolvidas com foco na qualidade, proporcionando o resultado desejado na hora da impressão e com baixo custo por página.

Seu resultado ao final da impressão é de qualidade fotográfica, ideal para impressão de laudos e ultrassom.

Uma marca brasileira que trabalha com pigmentos importados, desenvolvida para o clima do Brasil.

 [Dúvidas? Chama no Whats!](https://wa.me/5547992887291) (https://wa.me/5547992887291)

CONSULTE SOBRE O FRETE GRÁTIS PARA O SEU PEDIDO!

CONSULTE O SEU ESTADO CLIQUE AQUI

Olá visitante, efetue o login ou cadastre-se

Blog

Meus pedidos

Lista de desejos

Atendimento

Produtos



sua impressora é nesta imagem

Digite aqui sua pesquisa

Compre pelo telefone:

Whatsapp (44) 99712-0579

Menu

Cartucho de Toner

Cartucho de Tinta

Pó para Toner

Tinta

Papel Foto

Fita Rotuladora

Início > TINTA PARA EPSON ECOTANK AMARELO1 LITRO XFULL ULTRA

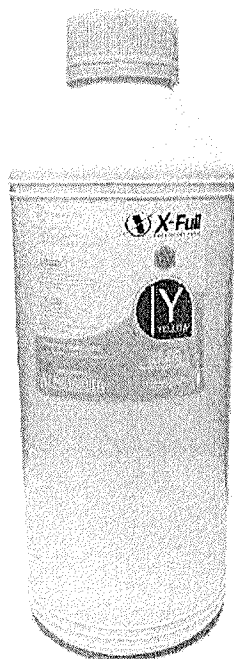

### TINTA PARA EPSON ECOTANK AMARELO 1 LITRO XFULL ULTRA

Ref.: 2129

Disponibilidade: Em estoque

Avaliação:

R\$ 62,62

com 5% de desconto à vista

ou R\$ 65,92 em até 6x sem juros

Quantidade

01

Comprar

Visualize a sua opção:

Veja aqui as parcelas

Formas de pagamento

Adicionar a lista de desejos

Calcular o frete

veja os valores e prazos

Calcular

Não sei meu CEP

#### DESCRIÇÃO CURTA

Marca: XFULL ULTRA

Volume: 1L

Modelo: ECOTANK ULTRA

Referência: EC T664 ULTRA

Cor de impressão: AMARELO

Fale conosco, nós estamos online!



Busque ac

Faça Login ou crie seu Cadastro

TODOS OS DEPARTAMENTOS

LANÇAMENTOS DESTAQUES PC GAMER ELETRÔNICOS SEJA PRIME

Você está em: Computadores > Impressoras > Suprimentos > EPSON > Código: 102196

## Refil de Tinta Epson T544 Amarelo - 030725



★★★★★ (7)



Feedback



Vendido e entregue por: **KaBuM!** | Em estoque

# R\$ 53,89

**COMPRAR**

À vista no PIX com até **10% OFF**

**R\$ 59,88**  
Em até 11x de **R\$ 5,44** sem juros no cartão  
Ou em 1x no cartão com até **10% OFF**

[Ver mais opções de pagamento](#)

### PRODUTOS SIMILARES

Fabricante: **Epson**



Consultar frete e prazo de entrega

[Não lembro meu CEP](#)

## DESCRIÇÃO DO PRODUTO

As tintas originais Epson são projetadas para trabalhar em perfeita sintonia com nossas impressoras, gerando impressões de alta qualidade.

Tintas e Garrafas

[Cartuchos](#)

[Fitas para Matriciais](#)

[Fitas para Rotuladores](#)

[Garrafas](#)

[Tintas e Garrafas](#) > [Garrafas](#)

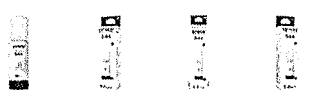

[Veja Similares](#)

# Garrafa para Ecotank amarelo T544 - T544420 - Epson PT 1 UN

Código: 797737

★★★★★ (0 avaliação)

↓ Economize R\$5,99

De: R\$59,90

R\$ 53,91

Ou 3x de 17,97 [ver parcelas](#)

Quantidade:

Adicionar ao carrinho

**Item disponível**  
em lojas físicas Kalunga, uma parceria com Loja Epson.

[Escolher Loja](#)

Descrição

+

busque aqui seu produto

informe seu CEP

para empresas oferta do dia baixe o app cuponomia receba hoje produtos internacionais marcas próprias americanas social

página inicial > informática e acessórios > suprimentos para impressora > tinta para impressora > tinta compatível

favoritar

compartilhar



### Garrafa de Tinta Epson TT544420 Amarela para L3150/L3110/L5190



As tintas originais Epson são projetadas para trabalhar em perfeita sintonia com nossas impressoras, gerando impressões de alta qualidade. Características: Conteúdo: 65 ml Quantidade de Páginas Impressas: 7.5 Tinta: Amarelo Modelo...

[mais informações](#)

[política de troca e devolução](#)

## R\$ 53,80

em até 5x sem juros no **cartão de crédito com Ame** e receba R\$ 0,54 (1% de volta)

em até 10x sem juros no **cartão Americanas com Ame** e receba R\$ 0,54 (1% de volta)

[mais formas de pagamento](#)

calcular frete e prazo

digite o CEF

quantidade : 1 unidade [alterar](#)

**comprar**

comprar com ame

Este produto é vendido e entregue por [Carrefour.com](#). A **Americanas** garante a sua compra, do pedido à entrega.

### últimos produtos vistos



19%



Cartucho de Toner 285a 85a



Kit Cilindro Hp Ce314a



Fita Matricial Para

5%



Cartucho de Toner



Busque ac



Faça Login ou crie seu Cadastro

TODOS OS DEPARTAMENTOS

LANÇAMENTOS DESTAQUES PC GAMER ELETRÔNICOS SEJA PRIME

Você está em: Computadores > Impressoras > Suprimentos > EPSON > Código: 102194

## Refil de Tinta Epson T544 Ciano - 030723



★★★★★ (8)

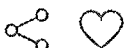

Vendido e entregue por: **KaBuM!** | Em estoque

# R\$ 52,90

À vista no PIX com até **10% OFF**

**COMPRAR**

**R\$ 58,78**

Em até 11x de **R\$ 5,34** sem juros no cartão  
Ou em 1x no cartão com até **10% OFF**

[Ver mais opções de pagamento](#)

Feedback

### PRODUTOS SIMILARES

Fabricante: **Epson**



### Consultar frete e prazo de entrega

Inserir CE

**OK**

[Não lembro meu CEP](#)

## DESCRIÇÃO DO PRODUTO

As tintas originais Epson são projetadas para trabalhar em perfeita sintonia com nossas impressoras, gerando impressões de alta qualidade

Tintas e Garrafas

Home > Tintas e Garrafas > Garrafas

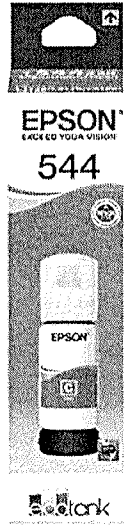
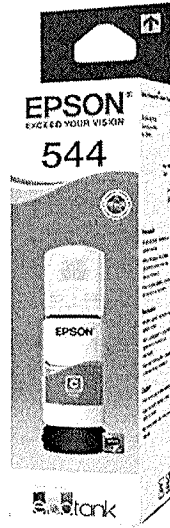

Veja Similares

### Garrafa para Ecotank ciano T544 - T544220 - Epson PT 1 UN

Código: 797735

★★★★★ (0 avaliação)

Economize R\$5,99

De: R\$59,90

\$ 53,91

Ou 3x de 17,97 [ver parcelas](#)

Quantidade:

1

Adicionar ao carrinho



Item disponível

em lojas físicas Kalunga, uma parceria com Loja Epson.

Escolher Loja

Descrição



Características do Produto

Especificações

- Conteúdo: 65ml



busque aqui seu produto

informe seu CEP

para empresas oferta do dia baixe o app cuponomia receba hoje produtos internacionais marcas próprias americanas

página inicial > informática e acessórios > suprimentos para impressora > tinta para impressora > tinta compatível

favoritar

compartilhar

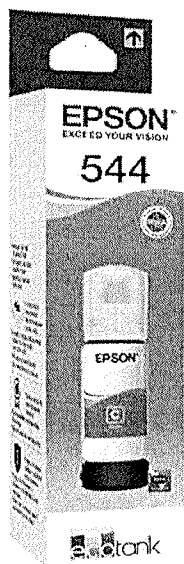

### Garrafa de Tinta Epson T544220 Ciano para L3150/L3110 / L5190



As tintas originais Epson são projetadas para trabalhar em perfeita sintonia com nossas impressoras, gerando impressões de alta qualidade. Características: Conteúdo: 65ml Quantidade de Páginas Impressas:7,5 Tinta: Ciano Modelo:T5...

[mais informações](#)

[política de troca e devolução](#)

## R\$ 53,80

em até 5x sem juros no **cartão de crédito com Ame** e receba R\$ 0,54 (1% de volta)

**+E** R\$ 53,80 em até 10x sem juros no **cartão Americanas com Ame** e receba R\$ 0,54 (1% de volta)

[mais formas de pagamento](#)

calcular frete e prazo

digite o CEF

quantidade : 1 unidade [alterar](#)

**comprar**

comprar com

Este produto é vendido e entregue por [Carrefour.com](#). A **Americanas** garante a sua compra, do pedido à entrega.

quem viu os mesmos produtos que você, também viu:

10%



Busque ac



Faça Login ou crie seu Cadastro

TODOS OS DEPARTAMENTOS

LANÇAMENTOS DESTAQUES PC GAMER ELETRÔNICOS SEJA PRIME

Você está em: Computadores > Impressoras > Suprimentos > EPSON > Código: 102195

## Refil de Tinta Epson T544 Magenta - 030724



★★★★★ (6)

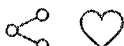

Vendido e entregue por: **KaBuM!** | Em estoque

# R\$ 53,90

À vista no PIX com até **10% OFF**

**COMPRAR**

**R\$ 59,89**

Em até 11x de **R\$ 5,44** sem juros no cartão  
Ou em 1x no cartão com até **10% OFF**

[Ver mais opções de pagamento](#)

Feedback

### PRODUTOS SIMILARES

Fabricante: **Epson**



Consultar frete e prazo de entrega

Inserir CE

**OK**

[Não lembro meu CEP](#)

## DESCRIÇÃO DO PRODUTO

As tintas originais Epson são projetadas para trabalhar em perfeita sintonia com nossas impressoras, gerando impressões de alta qualidade

Tintas e Garrafas

Home > Tintas e Garrafas > Garrafas

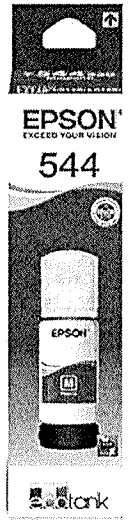
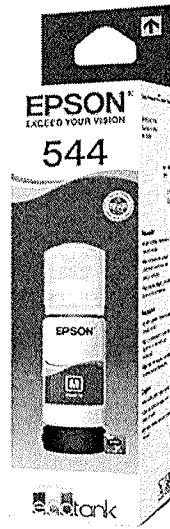

Veja Similares

### Garrafa para Ecotank magenta T544 - T544320 - Epson PT 1 UN

Código: 797736

★★★★★ (0 avaliação)

↓ Economize R\$5,99

De: R\$59,90

**\$ 53,91**

Ou 3x de 17,97 [ver parcelas](#)

Quantidade:

1

Adicionar ao carrinho



**Item disponível**

em lojas físicas Kalunga, uma parceria com Loja Epson.

[Escolher Loja](#)

☰ Descrição



#### Características do Produto

#### Especificações

- Conteúdo: 65ml

busque aqui seu produto

informe seu CEP

para empresas oferta do dia baixe o app cuponomia receba hoje produtos internacionais marcas próprias americanas

página inicial > informática e acessórios > suprimentos para impressora > tinta para impressora > tinta compatível

favoritar

compartilhar



Garrafa de Tinta Epson T544320 Magenta para L3150/L3110 / L5190



As tintas originais Epson são projetadas para trabalhar em perfeita sintonia com nossas impressoras, gerando impressões de alta qualidade. Características: Conteúdo: 65ml Quantidade de Páginas Impressas:7.5 Tinta: Magenta Modelo:...

mais informações

política de troca e devolução

R\$ 53,80

em até 5x sem juros no cartão de crédito com Ame e receba R\$ 0,54 (1% de volta)

+AME R\$ 53,80 em até 10x sem juros no cartão Americanas com Ame e receba R\$ 0,54 (1% de volta)

mais formas de pagamento

calcular frete e prazo

digite o CEF ok

quantidade : 1 unidade alterar

comprar

comprar com ame

Este produto é vendido e entregue por Carrefour.com. A Americanas garante a sua compra, do pedido à entrega.

quem viu os mesmos produtos que você, também viu:

6%



Busque ac



Faça Login ou crie seu Cadastro

TODOS OS DEPARTAMENTOS

LANÇAMENTOS DESTAQUES PC GAMER ELETRÔNICOS SEJA PRIME

Você está em: Computadores > Impressoras > Suprimentos > EPSON > Código: 104531

# Refil de Tinta EPSON, Preto - T544120-AL



★★★★★ (17)

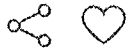

Vendido e entregue por: **KaBuM!** | Em estoque

## R\$ 53,90

À vista no PIX com até **10% OFF**

**COMPRAR**

**R\$ 59,89**

Em até 11x de **R\$ 5,44** sem juros no cartão  
Ou em 1x no cartão com até **10% OFF**

[Ver mais opções de pagamento](#)

Feedback

### PRODUTOS SIMILARES

Fabricante: **Epson**



Consultar frete e prazo de entrega

Inserir CE

**OK**

[Não lembro meu CEP](#)

## DESCRIÇÃO DO PRODUTO

Refil de Tinta EPSON, preto.

Tintas e Garrafas

[Cartuchos](#)

[Fitas para Matriciais](#)

[Fitas para Rotuladores](#)

[Garrafas](#)

[Tintas e Garrafas](#) > [Garrafas](#)

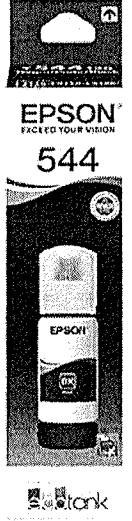
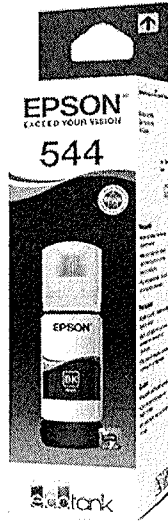

[Veja Similares](#)

## Garrafa para Ecotank preto T544 - T544120 - Epson PT 1 UN

Código: 797734

★★★★★ (0 avaliação)

↓ Economize R\$5,99

De: R\$59,90

R\$ 53,91

Ou 3x de 17,97 [ver parcelas](#)

Quantidade:

1

[Adicionar ao carrinho](#)



**Item disponível**

em lojas físicas Kalunga, uma parceria com Loja Epson.

[Escolher Loja](#)

[Descrição](#)





⊕ Passe o cursor aqui

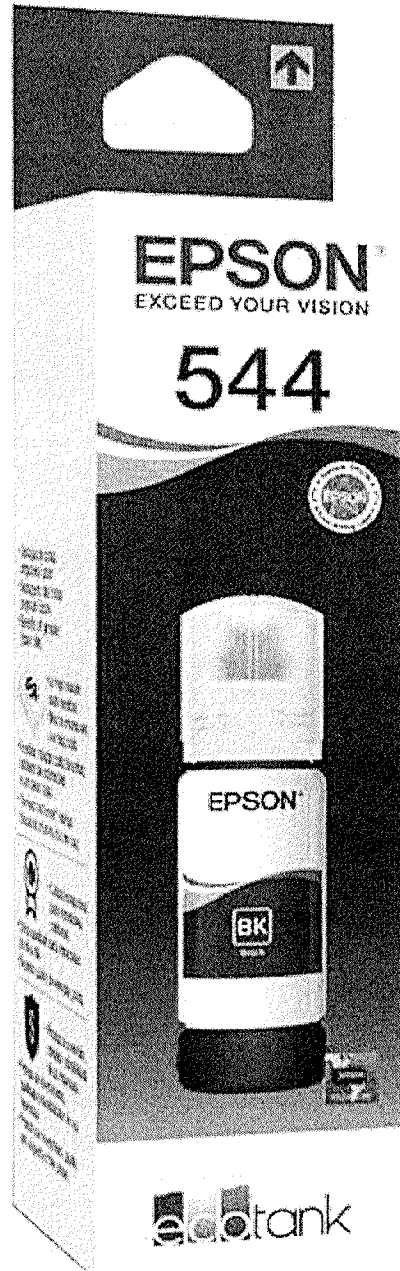

- ✔ 100% original Epson
- ✔ Até 7500 páginas
- ✔ Máxima qualidade de impressão

Produto em estoque

À VISTA NO CARTÃO OU BOLETO

**R\$53,01**

ou 5x de R\$11,78

Total a prazo: R\$58,90

Oferta revisada em 11/08/2021. Válida por tempo limitado ou até acabar o estoque.

(<https://www.google.com/shopping/ratings/account/metric?q=impressora.com.br&c=BR&v=9>)

([https://s3-sa-east-1.amazonaws.com/cdn.siteblindado.com/lp\\_av/verificar-pt-br.html?url=impressora.com.br](https://s3-sa-east-1.amazonaws.com/cdn.siteblindado.com/lp_av/verificar-pt-br.html?url=impressora.com.br))

(<http://abcomm.org/certificado.php?url=impressora.com.br>)

Informática > Refil de Tinta

# Kit 4 Cores Canon GI-190 Original G1100 G2100 G2110 G3100 G3110 G3111 G3102 G4100 G4102 G4110 G4111

Código hj5207hcc4 | [Ver descrição completa](#) | [Canon](#)



★★★★★ [Avaliar produto](#)



Vendido por [BYTESHOP INFORMÁTICA - LTDA](#)  
Entregue por

R\$ 120,00  
**R\$ 111,60** (7% de desconto)

[Mais formas de pagamento](#)

Adicionar à sacola

[Consultar prazo e valor do frete](#)

00000-000 Ok [Não sei o CEP](#)

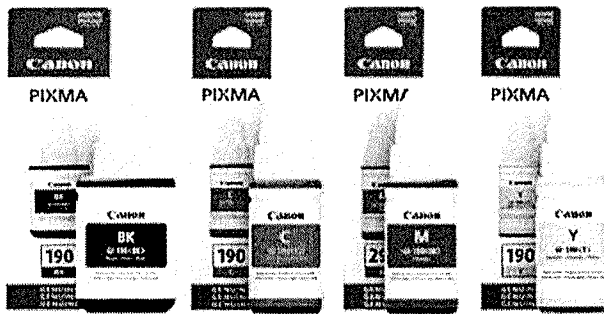

## Produtos patrocinados

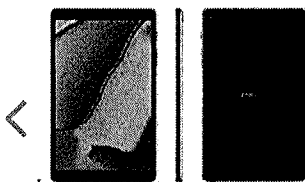

Tablet Samsung Galaxy TAB A S Pen P205 com

de-R\$2.352,00-por  
**R\$1.479,90** à vista  
ou R\$ 1.479,90  
10x de R\$ 147,99 sem juros



Smartwatch Samsung Galaxy Watch 3 LTE Prata

de-R\$2.999,00-por  
**R\$1.889,91** à vista  
ou R\$ 2.099,88  
12x de R\$ 174,99 sem juros



Smartwatch Samsung Galaxy Watch 3 LTE

de-R\$3.150,00-por  
**R\$1.952,91** à vista  
ou R\$ 2.099,90  
10x de R\$ 209,99 sem juros



Mouse Logitech Ópt Botões Trackman M

de-R\$299,90-por  
**R\$258,90** à vista  
ou R\$ 258,92  
4x de R\$ 64,73 sem juro



busque aqui seu produto

informe seu CEP

para empresas oferta do dia baixe o app cuponomia receba hoje produtos internacionais marcas próprias americana

página inicial > informática e acessórios > suprimentos para impressora > tinta para impressora > tinta compatível

favoritar

compartilhar

### Kit 4 Tintas Para Canon Maxx Tinta - G4111 500ml Inova Ink

# R\$ 139,90

em até 12x sem juros no cartão de crédito

+AME R\$ 139,90 em até 15x sem juros no cartão Americanas

[mais formas de pagamento](#)



Descrição do produto:As tintas Inova Ink para Canon Maxx Tinta - G4111 são de ótima qualidade ideal pra você imprimir trabalhos escolares, fotos, documentos e muito mais, são tinta de alta qualidade, rápida fixação e secagem.O desi...

calcular frete e prazo

digite o CEF  ok

comprar

comprar com

Este produto é vendido por [Inova Ink](#) e entregue por [Americanas](#), que garante a sua compra, do pedido à entrega.

[mais informações](#)

[política de troca e devolução](#)



quem viu os mesmos produtos que você, também viu:



Multifuncional Canon Pixma G4111 Bivolt, Tanque de Tint...



Multifuncional Canon Tanque de Tinta Maxx G3111 Wi-fi -...



Kit 4 Tinta -



busque aqui seu produto

informe seu CEP

para empresas oferta do dia baixe o app cuponomia receba hoje produtos internacionais marcas próprias americanas social

página inicial > informática e acessórios > suprimentos para impressora > toner > toner original

favoritar

compartilhar

### Cart Toner Elgin Pantum P2500w/m6550w/m6600n

★★★★★ 1 pergunta

Tipo: Original Marca: ELGIN Modelo: 46PB211 ELGIN Categoria: Cartucho/Toner Rendimento: até 1.600 páginas...

[mais informações](#)

[política de troca e devolução](#)

R\$ 140,00 6%

**R\$ 140,06**

em 1x no cartão de crédito com Ame e receba R\$ 1,41 de volta

[mais formas de pagamento](#)

calcular frete e prazo

digite o CEF

comprar

comprar com

Este produto é vendido por Loja Oficial TopTag e entregue por Americanas, que garante a sua compra, do pedido à entrega.

#### quem viu os mesmos produtos que você, também viu:

6%

12%

17%



IMPRESSORA LASER MONO ELGIN PANTUM P2500W...

★★★★★

R\$ 670,00

**R\$ 817,80**

em 1x no cartão de crédito

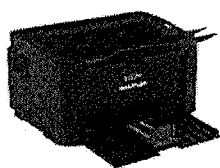

Impressora Elgin Laser P2500W, Monocromática, W...

★★★★★

R\$ 700,00

**R\$ 703,12**

em 1x no cartão de crédito



IMPRESSORA LASER MONO ELGIN PANTUM P2500W...

★★★★★

R\$ 826,00

**R\$ 685,99**

em 1x no cartão de crédito



Impressora Brother Laser Mono - HL1212W

★★★★★

R\$ 999,00

**R\$ 929,66** a mais

em 1x no cartão de crédito

#### produtos patrocinados

(<https://www.creativecopias.com.br/>)

(<https://www.creativecopias.com.br/contacts/>)

(<https://blog.creativecopias.com.br/>)

(<https://www.creativecopias.com.br/central-de-atendimento/>)

TONER ELGIN PB-211EV P2500W M6550NW M6600N P2500 M6550 M6600 | ELGIN 1.6K

R\$ 165,00

ou R\$ 153,45

no boleto à vista

COMPRAR

Olá, o que você está procurando? 6x de R\$ 27,50 no cartão



(<https://www.creativecopias.com.br/>)

(<https://www.creativecopias.com.br/customer/account/login/referer/aHR0cHM6Ly93d3cuY3JlYXRpdmVjb3BpYXMuY29tLmJyL3RvbmVyLWVnb>)

Cadastre-se (<https://www.creativecopias.com.br/customer/account/create/>)

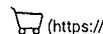

Inicio (<https://www.creativecopias.com.br/>)

Toner Elgin PB-211EV P2500W M6550NW M6600N P2500 M6550 M6600 | Elgin 1.6k (<https://www.creativecopias.com.br/toner-compativel-elgin-pantum-pb-211ev-p2500w-m6550nw-m6600n-p2500-m6550-m6600-importado-16k.html>)



### TONER ELGIN PB-211EV P2500W M6550NW M6600N P2500 M6550 M6600 | ELGIN 1.6K

Cartucho de Toner PB211 para utilização em equipamentos Elgin P-2500W, M-6550NW, M-6600N. Rende em média 1.600 páginas considerando 5% de cobertura no papel A4. Toner que oferece excelente qualidade de impressão.

SKU: 7059

R\$ 165,00

ou

R\$ 153,45

6x de R\$ 27,50 no cartão

no boleto à vista

COMPRAR

✓ DISPONIBILIDADE em estoque!



Online - Precisa de ajuda?

Encontre aqui as melhores ofertas



Use sua localização para ver a disponibilidade

← Toners

0 avaliações (0)



Toner 1600 Pg para Modelo P2500w M6650wn e M6600n

(Cód. Item 1503915980)

**R\$ 179,90**

ou até 2x de R\$89,95 sem juros ver parcelamento

busque aqui seu produto

informe seu CEP

para empresas oferta do dia baixe o app cuponomia receba hoje produtos internacionais marcas próprias americana

página inicial > informática e acessórios > suprimentos para impressora > toner > toner original

favoritar

compartilhar

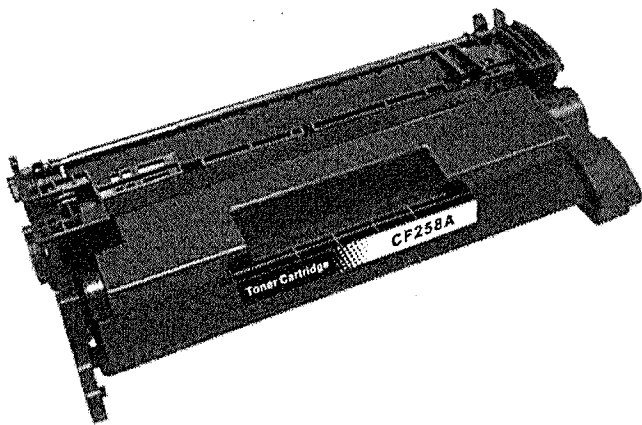

Toner Compatível Cf258a 258a 58a M428fdw M404dw M428dw M404n



Toner compatível com qualidade e bom preço? Você encontra aqui! Toner compatível de alta qualidade, que vai pronto para uso, lacrado, embalado em saco preto e airbag para dar a devida proteção no transporte. Um produto novo com o mel...

mais informações

política de troca e devolução

R\$ 79,90

em até 8x sem juros no cartão de crédito com Ame e receba R\$ 0,80 (1% de volta)

em até 15x sem juros no cartão Americanas com Ame e receba R\$ 0,80 (1% de volta)

mais formas de pagamento

calcular frete e prazo

digite o CEF

ok

quantidade : 1 unidade alterar

comprar

comprar com ame

Este produto é vendido por TGF Imports e entregue por Americanas, que garante a sua compra, do pedido à entrega.

quem viu os mesmos produtos que você, também viu:

5%



procure por código, nome, marca...

Bem-vindo :)  
Entre ou cadastre-se

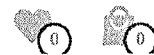

Todos os departamentos | Ofertas do dia | Celulares | Móveis | Eletrodomésticos | Tv e Vídeo | Informática

Recém Chegados > No Magalu

# Toner Compatível 58a Cf258a 258a M404 M428 - 3K - Sem Chip Novo - Chinamate

Código dggb4hhjk | [Ver descrição completa](#) | CHINAMATE

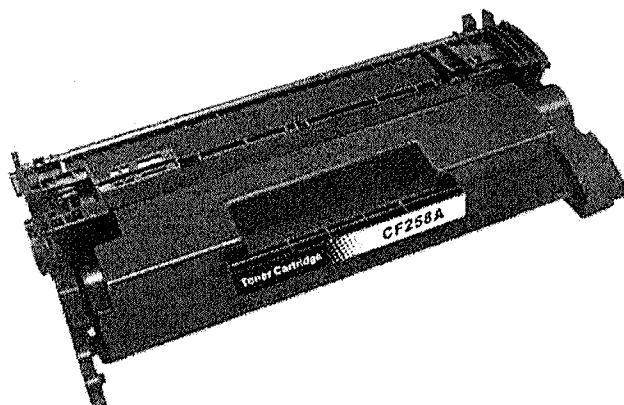
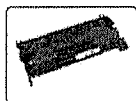

★★★★★ [Avaliar produto](#)

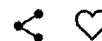

Vendido por [WestInfo](#)

Entregue por

por R\$ **97,12**

em 3x de R\$ 32,37 sem juros

[Mais formas de pagamento](#)

Adicionar à sacola

[Consultar prazo e valor do frete](#)

00000-000 Ok [Não sei o CEP](#)

## Produtos patrocinados



Caixa De Água 500L  
Polietileno Tampa Encaixe

de-R\$224,00 por  
**R\$224,00** à vista  
ou R\$ 224,00  
7x de R\$ 32,00 sem juros



Mosaico Rítmos Bk  
25,9x27,3cm - Cecrisa

de-R\$34,90 por  
**R\$34,90** à vista  
ou R\$ 34,90  
1x de R\$ 34,90 sem juros



Caixa De Água 1.000L  
Polietileno Tampa Encaixe

de-R\$405,00 por  
**R\$405,00** à vista  
ou R\$ 405,00  
12x de R\$ 33,75 sem juros

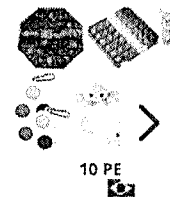

Kit Pop It Fidget Toy  
Peças Diversos Anti

de-R\$249,99 por  
**R\$237,49** à vista  
ou R\$ 250,00  
8x de R\$ 31,25 sem juro

# CASASBAHIA



O que você está procurando?



Use sua localização para ver a disponibilidade

★★★★★ (0)

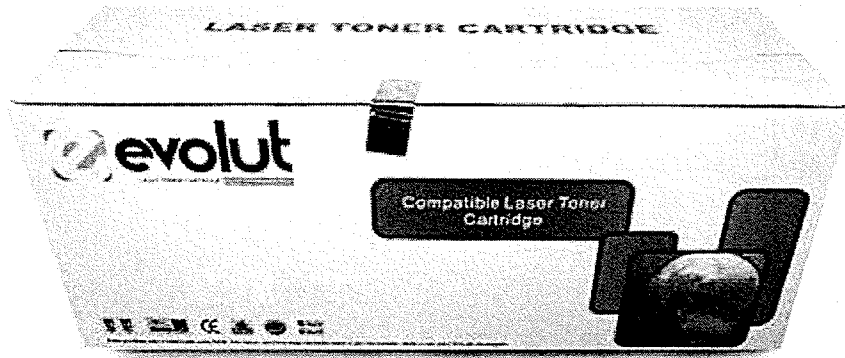

Toner Compat. com HP CF258A 58A | M428FDW M404DW M428DW M404N | SEM CHIP | Importado 3k  
(Cód. Item 1512677720)

**R\$ 86,10**

ou até 2x de R\$43,05 sem juros ver parcelamento

R\$ 86,10

à vista no Cartão Casas Bahia ou 5x de R\$ 17,22 sem juros. Peça já o seu

Comprar

Vendido por PROTONER e entregue por Casas Bahia

Calcule o frete e prazo de entrega



Usar minha localização

Detalhes do produto

Tire suas dúvidas sobre o produto

Ainda não há perguntas sobre este produto.



148 R



busque aqui seu produto

informe seu CEP

para empresas oferta do dia baixe o app cuponomia receba hoje produtos internacionais marcas próprias americana

página inicial > informática e acessórios > suprimentos para impressora > toner > toner original

favoritar

compartilhar

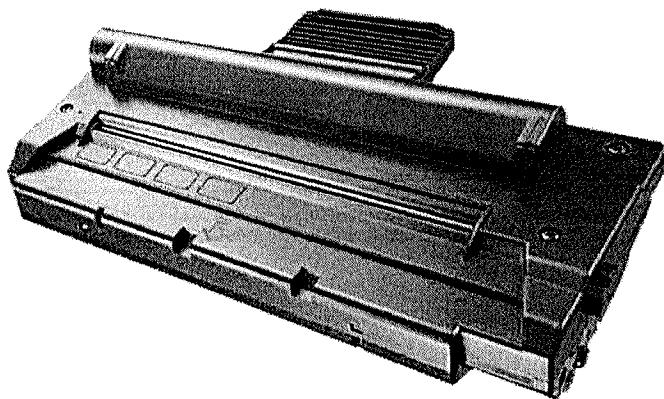

Toner Compatível Samsung SCX-4100 SCX-4216F SCX-4016 ML-1710 para 3.000 impressões



Toner Samsung SCX4100 | SCX4216F | SCX 4016 | ML 1710 | Compatível Cartucho de Toner Samsung 4100 (SCXD4100D3) | 1710 (ML1710D3) é compatível para: Impressoras Samsung ML1500 | ML1510 | ML1510B | ML1520 | ML1710 | ML1710 Impressoras S...

mais informações

política de troca e devolução

R\$ 140,29 15%

R\$ 118,69

em até 11x sem juros no cartão de crédito

+Ea R\$ 118,69 em até 15x sem juros no cartão Americanas

mais formas de pagamento

calcular frete e prazo

digite o CEF

ok

comprar

comprar com ame

Este produto é vendido por Cartuchos e Toner do Vale e entregue por Americanas, que garante a sua compra, do pedido à entrega.

últimos produtos vistos



Imagem indisponível

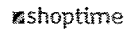

O que você procura hoje?

Informe seu CEP

Seja prime **LOUCURA** Baixe o APP Cartão Shoptime Marcas exclusivas Aqui tem Cupom Lançamentos Diário de Casa TV Shoptime Mais Vendidos

Toner Original

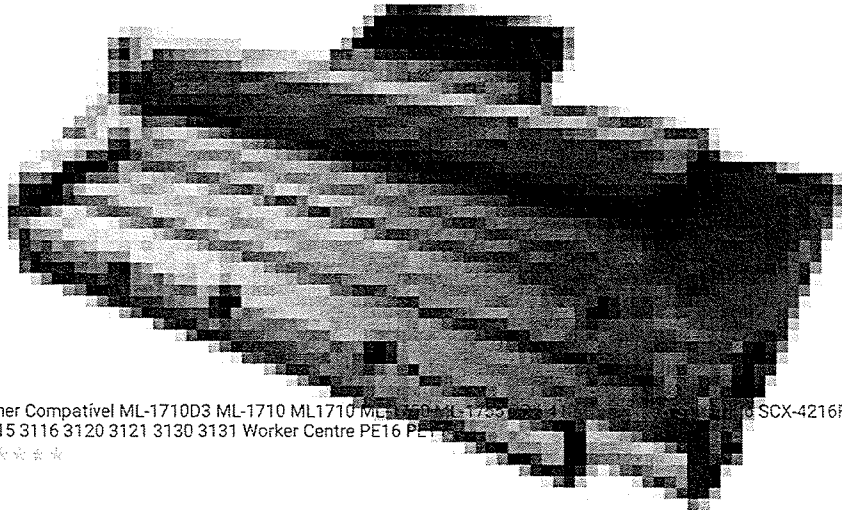

Toner Compatível ML-1710D3 ML-1710 ML1710 ML-1750 ML-1755 SCX-4100 SCX-4016 SCX-4116 SCX-4216F 3115 3116 3120 3121 3130 3131 Worker Centre PE16 PE17

★★★★★

SCX-4216F

Shoptime e os cookies: a gente usa cookies para personalizar anúncios e melhorar a sua experiência no site. Ao continuar navegando, você concorda com a nossa Política de Privacidade.

continuar e fechar

R\$ 99,90 prime

em até 9x sem juros no cartão de crédito

▶ R\$ 99,90 em até 15x sem juros no cartão Shoptime

Mais formas de pagamento

calcular frete e prazo

digite o CEP

OK

COMPRAR

COMPRAR COM AME

Este produto é vendido por **NOVA ESCRITA INFORMATICA** e entregue por Shoptime, que garante a sua compra, do pedido à entrega.

+ Veja oferta deste mesmo produto

Produtos que você viu

Toner Compatível Com CF512a 264a Para Impressora Hp...	Cartucho de Tinta HP 979 XL Preto CN625AM - Original	Teclado intelbras xat 4000 led p/ Central de Airme	Gangorra Nhoca Laranja em Forma de Minhoca - Xalingo	Óle Est
R\$ 62,00 6x de R\$ 10,33 sem juros	R\$ 463,60 12x de R\$ 38,63 sem juros	R\$ 264,98 12x de R\$ 22,08 sem juros	R\$ 279,00 12x de R\$ 23,25 sem juros	R\$ 3x

Pessoas com os mesmos interesses também viram

Cristaleira Cristal Inscal - Branco	Cristaleira Ametista Canela Casa K	Adega de Vinhos Electrolux ACS08 Preta para 8 Garrafas	Puff Redondo IB299 90cm Veludo Preto - Gran Belo	Pur Ele
-------------------------------------	------------------------------------	--	--	---------

Shoptime e os cookies: a gente usa cookies para personalizar anúncios e melhorar a sua experiência no site. Ao continuar navegando, você concorda com a nossa Política de Privacidade.

continuar e fechar

150 R

**Re: Orçamento - Componentes de Cartuchos e Tonners - Prefeitura de Marmeleiro**

**De** licitacao02@marmeleiro.pr.gov.br <licitacao02@marmeleiro.pr.gov.br>  
**Para** <licitartudo@gmail.com>  
**Data** 19-08-2021 10:17

Bom dia!

Gostaríamos de reiterar o pedido de orçamento do email abaixo.

Muito obrigado!

--

Atenciosamente,

Ricardo Fiori  
Setor de Licitações  
Prefeitura de Marmeleiro-PR  
(46) 3525-8107 / 8105

Em 09-08-2021 08:44, licitacao02@marmeleiro.pr.gov.br escreveu:

Bom dia!

A Prefeitura de Marmeleiro fará nova licitação para **Aquisição de Cartuchos e Tonners**.

Para isto, peço a sua gentileza de nos fornecer orçamento.

Segue em anexo a solicitação de orçamento, por gentileza ASSINAR, DATAR e CARIMBAR.

--

Atenciosamente,

Ricardo Fiori  
Setor Licitações  
Prefeitura de Marmeleiro-PR  
(46) 3525-8100

**Re: Orçamento - Componentes de Cartuchos e Tonners - Prefeitura de Marmeleiro**

**De** licitacao02@marmeleiro.pr.gov.br <licitacao02@marmeleiro.pr.gov.br>

**Para** <helitecnica@wln.com.br>

**Data** 19-08-2021 10:17

Bom dia!

Gostaríamos de reiterar o pedido de orçamento do email abaixo.

Muito obrigado!

--

Atenciosamente,

Ricardo Fiori

Setor de Licitações

Prefeitura de Marmeleiro-PR

(46) 3525-8107 / 8105

Em 09-08-2021 08:46, licitacao02@marmeleiro.pr.gov.br escreveu:

Bom dia!

A Prefeitura de Marmeleiro fará nova licitação para **Aquisição de Cartuchos e Tonners**.

Para isto, peço a sua gentileza de nos fornecer orçamento.

Segue em anexo a solicitação de orçamento, por gentileza ASSINAR, DATAR e CARIMBAR.

--

Atenciosamente,

Ricardo Fiori

Setor Licitações

Prefeitura de Marmeleiro-PR

(46) 3525-8100

**Re: Orçamento - Componentes de Cartuchos e Tonners - Prefeitura de Marmeleiro**

**De** licitacao02@marmeleiro.pr.gov.br <licitacao02@marmeleiro.pr.gov.br>  
**Para** <wpdobrasil@wpdobrasil.com.br>, <joaopaulo@wpdobrasil.com.br>  
**Data** 19-08-2021 10:17

Bom dia!

Gostaríamos de reiterar o pedido de orçamento do email abaixo.

Muito obrigado!

--

Atenciosamente,

Ricardo Fiori  
Setor de Licitações  
Prefeitura de Marmeleiro-PR  
(46) 3525-8107 / 8105

Em 09-08-2021 08:46, licitacao02@marmeleiro.pr.gov.br escreveu:

Bom dia!

A Prefeitura de Marmeleiro fará nova licitação para **Aquisição de Cartuchos e Tonners**.

Para isto, peço a sua gentileza de nos fornecer orçamento.

Segue em anexo a solicitação de orçamento, por gentileza ASSINAR, DATAR e CARIMBAR.

--

Atenciosamente,

Ricardo Fiori  
Setor Licitações  
Prefeitura de Marmeleiro-PR  
(46) 3525-8100



# MUNICÍPIO DE MARMELEIRO

ESTADO DO PARANÁ

Marmeleiro, 17 de setembro de 2021.

**De:** Prefeito

**Para:** - Divisão de Contabilidade

- Departamento de Finanças
- Controle Interno
- Procuradoria Jurídica
- Pregoeiro(a)

Preliminarmente à autorização solicitada mediante ao requerimento que consta nos autos, expedido pelos Diretores dos Departamentos solicitantes, o presente processo deverá tramitar pelos setores competentes com vistas a:

- 1 – Indicação de recurso de ordem orçamentária para fazer em face de despesa.
- 2 – A elaboração da minuta do instrumento convocatório da licitação e respectivo instrumento contratual.
- 3 – A elaboração de parecer jurídico acerca da escolha da modalidade e do tipo de licitação adotados, bem como análise do instrumento convocatório e do instrumento contratual do presente certame.
- 4 – Ao exame e manifestação acerca do objeto solicitado e da formação de preço nos termos das recomendações do TCE – PR por parte do controle interno.

Cordialmente,

  
**Paulo Jair Pilati**  
Prefeito



# MUNICÍPIO DE MARMELEIRO

ESTADO DO PARANÁ

155 R

Marmeleiro, 27 de setembro de 2021.

## PARECER CONTÁBIL

Em atenção a solicitação expedida por Vossa Excelência, em data de 17 de setembro de 2021, para verificar a existência de recursos orçamentários para assegurar o pagamento das obrigações decorrentes do objeto especificado abaixo, CERTIFICO que:

1. Há recursos orçamentários para pagamento das obrigações conforme dotações especificadas abaixo;

### I – DADOS DO PROCESSO DE COMPRA

Número do processo/Ano:	195/2021
Data do Processo:	17/09/2021
Modalidade:	Pregão Eletrônico nº 121/2021
Objeto do processo:	Contratação de empresa para fornecimento de cartuchos de toner e cartuchos de tinta novos, de diversas marcas e modelos, atendendo as necessidades dos Departamentos solicitantes.
Valor Máximo:	R\$ 80.540,74

II – Plano Plurianual – 2.527/2017

III – Lei de Diretrizes Orçamentárias – 2.685/2020

IV – Lei Orçamentária Anual – 2.692/2020

V – Recursos Orçamentários

Conta	Órgão/ Unidade	Funcional Programática	Elemento de Despesa	Fonte	Saldo Orçamentário
633	03.01	04.122 0003 2.006	3.3.90.30.17.00.00	0	41.782,33
1376		04.122 0003 2.006	3.3.90.30.17.00.00	510	20.387,65
1377		04.122 0003 2.006	3.3.90.30.17.00.00	511	19.992,59
1881	10.01	20.606 0030 2.049	3.3.90.30.17.00.00	0	80.230,44
2587	09.01	08.243 0025 2.034	3.3.90.30.17.00.00	0	20.191,76
634		08.244 0022 2.035	3.3.90.30.21.00.00	0	26.060,45
2648		08.244 0022 2.035	3.3.90.30.17.00.00	0	35.236,44
2314	09.02	08.244 0022 2.014	3.3.90.30.17.00.00	940	5.703,16
2593		08.244 0022 2.038	3.3.90.30.17.00.00	936	3.879,10
2019	06.02	12.361 0006 2.019	3.3.90.30.17.00.00	103	77.305,69
2031		12.361 0006 2.019	3.3.90.30.17.00.00	104	41.324,70
2596	07.01	27.812 0015 2.025	3.3.90.30.17.00.00	0	95.856,14
1218	12.01	18.541 0033 2.058	3.3.90.30.17.00.00	0	4.011,74
2605	05.01	26.782 0005 2.013	3.3.90.30.17.00.00	0	114.910,44
2606		26.782 0005 2.013	3.3.90.30.17.00.00	504	3.235,16
1271	08.02	10.301 0016 2.027	3.3.90.30.17.00.00	0	0,00
874		10.301 0016 2.027	3.3.90.30.17.00.00	303	2.174,87
2615		10.301 0016 2.029	3.3.90.30.17.00.00	348	21.459,75
1485		10.301 0016 2.029	3.3.90.30.17.00.00	494	33.213,14
2618		08.03	10.304 0020 2.033	3.3.90.30.17.00.00	494

Obs.: Saldo orçamentário em: 27/09/2021.



# MUNICÍPIO DE MARMELEIRO

ESTADO DO PARANÁ

156 R

## VI – Origem dos Recursos Financeiros

0 – Recursos Ordinários (Livres)  
510 – Taxas – Exercício Poder de Polícia  
511 – Taxas – Prestação de Serviços  
940 – Bloco de Financiamento da Gestão do Programa Bolsa Família e Cadastro Único – Portaria MDS  
936 – Componente para Qualificação da Gestão – SUAS  
103 – 5% Sobre Transferências Constitucionais FUNDEB  
104 – Educação 25% s/ impostos  
504 – Outros Royalties e Comp. Financeiras  
303 – Saúde 15% vinc. s/ rec. impostos  
348 – Atenção Básica Estadual  
494 – Bloco de Custeio das Ações e Serviços Públicos de Saúde

Respeitosamente,

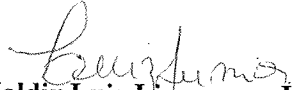
  
**Waldir Luiz Linzmeyer Junior**  
Contador  
CRC/PR 071152/O-8





# MUNICÍPIO DE MARMELEIRO

ESTADO DO PARANÁ

Marmeleiro, 27 de setembro de 2021.

Exmo. Sr. Prefeito,

Em atenção ao documento expedido por Vossa Excelência, em data de 17 de setembro de 2021, informamos a existência de recursos financeiros para assegurar o pagamento das obrigações decorrentes da aquisição solicitada pelos Departamentos, conforme requerimento que consta nos autos, sendo que o pagamento será efetuado através das Dotações Orçamentárias indicadas pela Divisão de Contabilidade. No caso de processo licitatório para Registro de Preços, o Departamento solicitante deverá consultar o Departamento de Fazenda para verificar a existência de recursos financeiros antes da solicitação dos produtos.

Respeitosamente,

  
**Vandré João Signori**

Diretor do Departamento de Finanças



# MUNICÍPIO DE MARMELEIRO

ESTADO DO PARANÁ

158<sub>R</sub>

Marmeleiro, 27 de setembro de 2021.

**De:** Pregoeira

**Para:** Controle Interno

Procuradoria Jurídica

Prezados,

Pelo presente encaminho a Vossa Senhoria, minuta do Edital de Licitação na modalidade Pregão Eletrônico n.º 121/2021 e Minuta do Instrumento Contratual para os fins previstos na Lei n.º 10.520, de 17 de julho de 2002; do Decreto n.º 10.024, de 20 de setembro de 2019; do Decreto n.º 7.746, de 05 de junho de 2012; da Instrução Normativa SLTI/MP n.º 01, de 19 de janeiro de 2010; da Instrução Normativa SEGES/MP n.º 03, de 26 de abril de 2018; da Lei Complementar n.º 123, de 14 de dezembro de 2006 e alterações; da Lei n.º 11.488, de 15 de junho de 2007; do Decreto n.º 8.538, de 06 de outubro de 2015; aplicando-se, subsidiariamente, a Lei n.º 8.666, de 21 de junho de 1993; Decreto Municipal n.º 1.519/2006, de 26 de outubro de 2006; Decreto Municipal 1567, de 27 de março de 2007, bem como as normas vigentes e aplicáveis ao objeto da presente licitação.

Respeitosamente,

**Thais Vergínio Biava**

Pregoeira



# MUNICÍPIO DE MARMELEIRO

ESTADO DO PARANÁ

159<sub>R</sub>

**EDITAL DE PREGÃO ELETRÔNICO Nº 121/2021 – PMM**  
**PROCESSO ADMINISTRATIVO Nº 195/2021**  
**REGISTRO DE PREÇOS**  
**DATA DA REALIZAÇÃO: 30/11/2021**  
**HORÁRIO DE INÍCIO DA DISPUTA: às 09:00 horas**  
**LOCAL: Prefeitura do Município de Marmeleiro – Paraná**  
**www.comprasgovernamentais.gov.br “Acesso Identificado”**

## **EXCLUSIVO PARA MICROEMPRESA E EMPRESA DE PEQUENO PORTE**

O MUNICÍPIO DE MARMELEIRO - PARANÁ, mediante o(a) pregoeiro(a), designado(a) pela Portaria nº 6.457 publicada em 18 de março de 2021, torna público para conhecimento dos interessados que na data e local abaixo indicados realizará licitação sob modalidade PREGÃO ELETRÔNICO, **do tipo menor preço em regime de valor unitário do item**, objetivando o **REGISTRO DE PREÇOS** para futura e eventual contratação de empresa para fornecimento de cartuchos de toner e cartuchos de tinta novos, de diversas marcas e modelos, atendendo as necessidades dos Departamentos solicitantes, conforme as descrições dispostas no Anexo I do presente Edital.

O presente procedimento licitatório obedecerá, integralmente, nos termos da Lei nº 10.520, de 17 de julho de 2002, do Decreto nº 10.024, de 20 de setembro de 2019, do Decreto nº 7.746, de 05 de junho de 2012, da Instrução Normativa SLTI/MP nº 01, de 19 de janeiro de 2010, da Instrução Normativa SEGES/MP nº 03, de 26 de abril de 2018, da Lei Complementar nº 123, de 14 de dezembro de 2006, da Lei nº 11.488, de 15 de junho de 2007, do Decreto nº 8.538, de 06 de outubro de 2015, aplicando-se, subsidiariamente, a Lei nº 8.666, de 21 de junho de 1993, Decreto Municipal nº 1.519/2006, de 26 de outubro de 2006, Decreto Municipal 1567, de 27 de março de 2007, bem como as normas vigentes e aplicáveis ao objeto da presente licitação.

### **DATA E HORA DA ABERTURA DA SESSÃO PÚBLICA:**

**30 de novembro de 2021 às 09h00min**

**UASG: 454524 – PREFEITURA MUNICIPAL DE MARMELEIRO/PR**

**Local da Sessão Pública: www.comprasgovernamentais.gov.br**

- 1 **DO ENCAMINHAMENTO DA PROPOSTA E DA SESSÃO PÚBLICA DE PREGÃO ELETRÔNICO**
  - 1.1 O recebimento das propostas, abertura e disputa de preços, será exclusivamente por meio eletrônico, no endereço www.comprasgovernamentais.gov.br.
  - 1.2 **A abertura da sessão pública do PREGÃO ELETRÔNICO ocorrerá dia 30 de novembro de 2021 às 09h00min, no site www.comprasgovernamentais.gov.br, nos termos das condições descritas neste Edital.**
- 2 **DO OBJETO**
  - 2.1 Constitui objeto deste **PREGÃO, o REGISTRO DE PREÇOS** para futura e eventual contratação de empresa para fornecimento de cartuchos de toner e cartuchos de tinta novos, de diversas marcas e modelos, atendendo as necessidades dos Departamentos solicitantes.
  - 2.2 Edital e seus Anexos poderão ser obtidos através da Internet pelos endereços eletrônicos: www.comprasgovernamentais.gov.br e www.marmeleiro.pr.gov.br.



# MUNICÍPIO DE MARMELEIRO

ESTADO DO PARANÁ

160<sub>R</sub>

- 2.3 A licitação será dividida em itens, conforme tabela no ANEXO I do edital, facultando-se ao licitante a participação em quantos itens forem de seu interesse.
- 2.4 Em caso de **discordância** existente entre as especificações deste objeto descrito nas Compras **Governamentais** e as especificações constantes neste **Edital**, prevalecerão as **últimas**.
- 2.5 As informações **administrativas relativas a este Edital** poderão ser obtidas junto ao Setor de Licitações pelo telefone nº (46) 3525-8105 / 3525-8107.
- 2.6 As **questões estritamente técnicas referentes ao objeto licitado** serão prestadas pelo Departamento de Administração e Planejamento, telefone nº (46) 3525-8100.

## 3 DO CRITÉRIO DE JULGAMENTO

- 3.1 O critério de julgamento será o de **MENOR PREÇO UNITÁRIO DO ITEM**, observadas as especificações técnicas constantes no **Anexo I** e demais condições definidas neste Edital.
- 3.2 Será utilizado o modo de disputa "**ABERTO**", em que os licitantes apresentarão lances públicos e sucessivos, com prorrogações.

## 4 DA IMPUGNAÇÃO E ESCLARECIMENTO DO ATO CONVOCATÓRIO

- 4.1 Qualquer pessoa, física ou jurídica, é parte legítima para solicitar esclarecimentos ou providências em relação ao presente PREGÃO, ou ainda para impugnar este Edital, desde que o faça com antecedência de até **03 (três) dias úteis**, da data fixada para a abertura da sessão pública do certame.
  - 4.1.1 As impugnações ao Edital deverão ser dirigidas a pregoeira e protocolizadas em dias úteis, das 08h30min às 17h00min, na Avenida Macali, nº 255 – Centro, Marmeleiro – PR, Setor de Protocolo, ou encaminhadas através de e-mail no endereço eletrônico: [licitacao@marmeleiro.pr.gov.br](mailto:licitacao@marmeleiro.pr.gov.br).
  - 4.1.2 Caberá a Pregoeira, auxiliada pelos responsáveis pela elaboração deste Edital e seus anexos, decidir sobre a impugnação no prazo de até 02 (dois) dias úteis contados da data de recebimento da impugnação.
  - 4.1.3 A pregoeira deverá decidir sobre a impugnação antes da abertura do certame.
  - 4.1.4 Quando o acolhimento da impugnação implicar alteração do Edital capaz de afetar a formulação das propostas, será designada nova data para a realização deste PREGÃO.
- 4.2 A impugnação deverá, obrigatoriamente, estar acompanhada de CPF ou RG, em se tratando de pessoa física, e de CNPJ, em se tratando de pessoa jurídica (por documento original ou cópia autenticada), bem como do respectivo ato constitutivo e procuração, na hipótese de procurador, que comprove que o signatário, efetivamente, representa e possui poderes de representação da impugnante.
- 4.3 Os **esclarecimentos** sobre o conteúdo do Edital e seus Anexos somente serão prestados e considerados quando solicitados por escrito a Pregoeira ou Equipe de Apoio, até **03 (três) dias úteis** antes da data fixada para a abertura da licitação, endereçados ao e-mail: [licitacao@marmeleiro.pr.gov.br](mailto:licitacao@marmeleiro.pr.gov.br).



# MUNICÍPIO DE MARMELEIRO

ESTADO DO PARANÁ

161 R

- 4.3.1 A pregoeira responderá aos pedidos de esclarecimentos no prazo de dois dias úteis, contados da data de recebimento do pedido, e poderá requisitar subsídios formais aos responsáveis pela elaboração do edital e dos anexos.
- 4.4 As impugnações e pedidos de esclarecimentos não suspendem os prazos previstos no certame.
- 4.4.1 A concessão de efeito suspensivo à impugnação é medida excepcional e deverá ser motivada pela pregoeira, nos autos do processo de licitação.
- 4.4.2 As respostas aos pedidos de esclarecimentos serão divulgadas pelo sistema e vincularão os participantes e a administração.

## 5 DAS CONDIÇÕES PARA PARTICIPAÇÃO

- 5.1 A participação neste Pregão é exclusiva a microempresas, empresas de pequeno porte e sociedades cooperativas enquadradas no art. 34 da Lei nº 11.488, de 2007, cujo ramo de atividade seja compatível com o objeto desta licitação, e que estejam com Credenciamento regular no Sistema de Cadastramento Unificado de Fornecedores – SICAF, conforme disposto na Instrução Normativa SLTI/MPOG nº 3, de 26 de abril de 2018.
- 5.1.1 As empresas não cadastradas no SICAF, que tiverem interesse em participar do presente PREGÃO, deverão providenciar o seu cadastramento e sua habilitação de acordo com as orientações que seguem no link: <https://www.gov.br/compras/pt-br/sistemas/sicaf-digital>, até o terceiro dia útil a data do recebimento das propostas.
- 5.1.2 A regularidade do cadastramento do licitante será confirmada por meio de consulta ao Portal COMPRASNET, no ato da abertura do Pregão.
- 5.2 Será vedada a participação de empresas:
- a) Pessoa física;
  - b) Empresas estrangeiras que não funcionem no País;
  - c) Empresa em regime de subcontratação, ou ainda, em consórcio;
  - d) Interessados que se encontrem sob falência, concordata, concurso de credores, dissolução e liquidação, de consórcio de empresas, qualquer que seja sua forma de constituição;
  - e) Empresa que tenha sido declarada inidônea para contratar com a Administração Pública, direta ou indireta, Federal, Estadual ou Municipal, ou que tenha sido punida com suspensão do direito de licitar com qualquer ente da Federação;
  - f) Que mantém, direta ou indiretamente, sociedade ou participação com servidor ou dirigente ligado ao governo municipal, ou qualquer vínculo de natureza técnica, comercial, financeira ou trabalhista, ou ainda, parentesco em linha direta ou colateral, até terceiro grau, com agente público que exerça cargo em comissão, ou membros da comissão licitante, ou pregoeira ou servidor lotado nos órgãos encarregados da contratação.
- 5.3 Como requisito para participação neste Pregão, o licitante assinalará “sim” ou “não”, em campo próprio do sistema eletrônico, relativo às seguintes declarações:
- 5.3.1 Que cumpre os requisitos estabelecidos no artigo 3º da Lei Complementar n.º 123, de 2006, estando apta a usufruir do tratamento favorecido estabelecido em seus artigos 42 a 49.
- 5.3.2 Que está ciente e concorda com as condições contidas no Edital e seus anexos, bem como de que cumpre plenamente os requisitos de habilitação definidos neste Edital.
- 5.3.3 Que inexistem fatos impeditivos para sua habilitação no certame, ciente da obrigatoriedade de declarar ocorrências posteriores.



# MUNICÍPIO DE MARMELEIRO

ESTADO DO PARANÁ

162 R

5.3.4 Que não emprega menor de 18 (dezoito) anos em trabalho noturno, perigoso ou insalubre e não emprega menor de 16 (dezesesseis) anos, salvo menor, a partir de 14 (quatorze) anos, na condição de aprendiz, nos termos do artigo 7º, inciso XXXIII, da Constituição Federal.

5.3.5 Que a proposta foi elaborada de forma independente.

5.3.6 Que não possui, em sua cadeia produtiva, empregados executando trabalho degradante ou forçado, observando o disposto nos incisos III e IV do artigo 1º e no inciso III do artigo 5º da Constituição Federal.

5.4 A declaração falsa relativa ao cumprimento de qualquer condição sujeitará o licitante às sanções previstas em lei e neste Edital.

## 6 DO CREDENCIAMENTO

6.1 O Credenciamento é o nível básico do registro cadastral no SICAF, que permite a participação dos interessados na modalidade licitatória Pregão, em sua forma eletrônica.

6.2 O cadastro no SICAF deverá ser feito no Portal de Compras do Governo Federal, no sítio [www.comprasgovernamentais.gov.br](http://www.comprasgovernamentais.gov.br), por meio de certificado digital conferido pela Infraestrutura de Chaves Públicas Brasileira – ICP – Brasil.

6.3 O credenciamento junto ao provedor do sistema implica a responsabilidade do licitante ou de seu representante legal e a presunção de sua capacidade técnica para realização das transações inerentes a este Pregão.

6.4 O licitante responsabiliza-se exclusiva e formalmente pelas transações efetuadas em seu nome, assume como firmes e verdadeiras suas propostas e seus lances, inclusive os atos praticados diretamente ou por seu representante, excluía a responsabilidade do provedor do sistema ou do órgão ou entidade promotora da licitação por eventuais danos decorrentes de uso indevido das credenciais de acesso, ainda que por terceiros.

6.5 É de responsabilidade do cadastrado conferir a exatidão dos seus dados cadastrais no SICAF e mantê-los atualizados junto aos órgãos responsáveis pela informação, devendo proceder, imediatamente, à correção ou à alteração dos registros tão logo identifique incorreção ou aqueles se tornem desatualizados.

6.6 A não observância do disposto no subitem anterior poderá ensejar desclassificação no momento da habilitação.

## 7 DA APRESENTAÇÃO DA PROPOSTA E DOS DOCUMENTOS DE HABILITAÇÃO

7.1 Os licitantes encaminharão, **exclusivamente por meio do sistema, concomitantemente com os documentos de habilitação exigidos no item 10 do edital**, proposta com a descrição do objeto ofertado e o preço, até a data e o horário estabelecidos para abertura da sessão pública, quando, então, encerrar-se-á automaticamente a etapa de envio dessa documentação.

7.2 O envio da proposta, acompanhada dos documentos de habilitação exigidos no item 10 deste Edital, ocorrerá por meio de chave de acesso e senha.

7.3 Os licitantes poderão deixar de apresentar os documentos de habilitação que constem do SICAF, assegurado aos demais licitantes o direito de acesso aos dados constantes dos sistemas.

7.4 As Microempresas e Empresas de Pequeno Porte deverão encaminhar a documentação de habilitação, ainda que haja alguma restrição de regularidade fiscal e trabalhista, nos termos do art. 43, § 1º da LC nº 123, de 2006.



- 7.5 Incumbirá ao licitante acompanhar as operações no sistema eletrônico durante a sessão pública do Pregão, ficando responsável pelo ônus decorrente da perda de negócios, diante da inobservância de quaisquer mensagens emitidas pelo sistema ou de sua desconexão.
- 7.6 **Até a abertura da sessão pública, os licitantes poderão retirar ou substituir a proposta e os documentos de habilitação anteriormente inseridos no sistema.**
- 7.7 Não será estabelecida, nessa etapa do certame, ordem de classificação entre as propostas apresentadas, o que somente ocorrerá após a realização dos procedimentos de negociação e julgamento da proposta.
- 7.8 Os documentos que compõem a proposta e a habilitação do licitante melhor classificado somente serão disponibilizados para avaliação da pregoeira e para acesso público após o encerramento do envio de lances.
- 8 **DA ABERTURA DA SESSÃO PÚBLICA, CLASSIFICAÇÃO DAS PROPOSTAS E FORMULAÇÃO DE LANCES**
- 8.1 No dia **30 de novembro de 2021 às 09h00min**, horário de Brasília-DF, a sessão pública na internet será aberta por comando da Pregoeira, com a divulgação das propostas eletrônicas recebidas e início da etapa de lances.
- 8.2 A Pregoeira verificará as propostas apresentadas, desclassificando desde logo aquelas que não estejam em conformidade com os requisitos estabelecidos neste Edital, contenham vícios insanáveis ou não apresentem as especificações técnicas exigidas no Termo de Referência.
- 8.2.1 Também será desclassificada a proposta que identifique o licitante.
- 8.2.2 A desclassificação será sempre fundamentada e registrada no sistema, com acompanhamento em tempo real por todos os participantes.
- 8.2.3 A não desclassificação da proposta não impede o seu julgamento definitivo em sentido contrário, levado a efeito na fase de aceitação.
- 8.3 O sistema ordenará automaticamente as propostas classificadas, sendo que somente estas participarão da fase de lances.
- 8.4 O sistema disponibilizará campo próprio para troca de mensagens entre a Pregoeira e os licitantes.
- 8.5 Iniciada a etapa competitiva, os licitantes deverão encaminhar lances exclusivamente por meio do sistema eletrônico, sendo imediatamente informados do seu recebimento e do valor consignado no registro.
- 8.5.1 **A disputa se dará por item unitário, sendo que se consagrará vencedor o licitante cujo valor DO ITEM for menor.**
- 8.6 O intervalo mínimo de diferença de valores entre os lances, que incidirá tanto em relação aos lances intermediários quanto em relação à proposta que cobrir a melhor oferta deverá ser de **R\$ 0,10 (dez centavos)**.
- 8.7 Os licitantes poderão oferecer lances sucessivos, observando o horário fixado para abertura da sessão e as regras estabelecidas no Edital.



# MUNICÍPIO DE MARMELEIRO

ESTADO DO PARANÁ

164

- 8.7.1 O licitante somente poderá oferecer lance de valor inferior ao último por ele ofertado e registrado pelo sistema.
- 8.8 O intervalo entre os lances enviados pelo mesmo licitante não poderá ser inferior a vinte (20) segundos e o intervalo entre lances não poderá ser inferior a três (3) segundos, sob pena de serem automaticamente descartados pelo sistema os respectivos lances.
- 8.9 **Será adotado para o envio de lances no pregão eletrônico o modo de disputa “ABERTO”, em que os licitantes apresentarão lances públicos e sucessivos, com prorrogações.**
- 8.10 **A etapa de lances da sessão pública terá duração de 10 (dez) minutos** e, após isso, será prorrogada automaticamente pelo sistema quando houver lance ofertado nos últimos dois minutos do período de duração da sessão pública.
- 8.11 A prorrogação automática da etapa de lances, de que trata o item anterior, será de dois minutos e ocorrerá sucessivamente sempre que houver lances enviados nesse período de prorrogação, inclusive no caso de lances intermediários.
- 8.12 Não havendo novos lances na forma estabelecida nos itens anteriores, a sessão pública encerrar-se-á automaticamente.
- 8.13 Encerrada a fase competitiva sem que haja a prorrogação automática pelo sistema, poderá a pregoeira, assessorada pela equipe de apoio, justificadamente, admitir o reinício da sessão pública de lances, em prol da consecução do melhor preço.
- 8.14 Em caso de falha no sistema, os lances em desacordo com os subitens anteriores deverão ser desconsiderados pela pregoeira, devendo a ocorrência ser comunicada imediatamente à Secretaria de Gestão do Ministério da Economia.
- 8.15 Na hipótese do subitem anterior, a ocorrência será registrada em campo próprio do sistema.
- 8.16 Não serão aceitos dois ou mais lances de mesmo valor, prevalecendo aquele que for recebido e registrado em primeiro lugar.
- 8.17 Durante o transcurso da sessão pública, os licitantes serão informados, em tempo real, do valor do menor lance registrado, vedada a identificação do licitante.
- 8.18 No caso de desconexão com a Pregoeira, no decorrer da etapa competitiva do Pregão, o sistema eletrônico poderá permanecer acessível aos licitantes para a recepção dos lances.
- 8.19 Quando a desconexão do sistema eletrônico para a pregoeira persistir por tempo superior a dez minutos, a sessão pública será suspensa e reiniciada somente após decorridas vinte e quatro horas da comunicação do fato pela Pregoeira aos participantes, no sítio eletrônico utilizado para divulgação.
- 8.20 Havendo eventual empate entre propostas ou lances, o critério de desempate será aquele previsto no art. 3º, § 2º, da Lei nº 8.666, de 1993, assegurando-se a preferência, sucessivamente, aos bens produzidos:
- 8.20.1 no país.
- 8.20.2 por empresas brasileiras.
- 8.20.3 por empresas que invistam em pesquisa e no desenvolvimento de tecnologia no País.





# MUNICÍPIO DE MARMELEIRO

ESTADO DO PARANÁ

165

8.20.4 por empresas que comprovem cumprimento de reserva de cargos prevista em lei para pessoa com deficiência ou para reabilitado da Previdência Social e que atendam às regras de acessibilidade previstas na legislação.

- 8.21 Persistindo o empate, a proposta vencedora será sorteada pelo sistema eletrônico dentre as propostas empatadas.
- 8.22 Encerrada a etapa de envio de lances da sessão pública, a pregoeira deverá encaminhar, pelo sistema eletrônico, contraproposta ao licitante que tenha apresentado o melhor preço, para que seja obtida melhor proposta, vedada a negociação em condições diferentes das previstas neste Edital.
- 8.23 A negociação será realizada por meio do sistema, podendo ser acompanhada pelos demais licitantes.
- 8.24 A pregoeira solicitará ao licitante melhor classificado que, **no prazo de 02 (duas) horas**, envie a proposta adequada ao último lance ofertado após a negociação realizada, acompanhada, se for o caso, dos documentos complementares, quando necessários à confirmação daqueles exigidos neste Edital e já apresentados.
- 8.25 Após a negociação do preço, a Pregoeira iniciará a fase de aceitação e julgamento da proposta.

## 9 DA ACEITABILIDADE DA PROPOSTA VENCEDORA

- 9.1 Encerrada a etapa de negociação, a pregoeira examinará a proposta classificada em primeiro lugar quanto à adequação ao objeto e à compatibilidade do preço em relação ao máximo estipulado para contratação neste Edital e em seus anexos, observado o disposto no parágrafo único do art. 7º e no § 9º do art. 26 do Decreto n.º 10.024/2019.
- 9.2 Será desclassificada a proposta ou o lance vencedor, que apresentar preço final superior ao preço máximo fixado (Acórdão nº 1455/2018 - TCU - Plenário), ou que apresentar preço manifestamente inexequível.
- 9.2.1 Considera-se inexequível a proposta que apresente preços global ou unitários simbólicos, irrisórios ou de valor zero, incompatíveis com os preços dos insumos e salários de mercado, acrescidos dos respectivos encargos, ainda que o ato convocatório da licitação não tenha estabelecido limites mínimos, exceto quando se referirem a materiais e instalações de propriedade do próprio licitante, para os quais ele renuncie a parcela ou à totalidade da remuneração.
- 9.3 Qualquer interessado poderá requerer que se realizem diligências para aferir a exequibilidade e a legalidade das propostas, devendo apresentar as provas ou os indícios que fundamentam a suspeita.
- 9.4 Na hipótese de necessidade de suspensão da sessão pública para a realização de diligências, com vistas ao saneamento das propostas, a sessão pública somente poderá ser reiniciada mediante aviso prévio no sistema com, no mínimo, vinte e quatro horas de antecedência, e a ocorrência será registrada em ata.
- 9.5 A Pregoeira poderá convocar o licitante para enviar documento digital complementar, por meio de funcionalidade disponível no sistema, no prazo de 02 (duas) horas, sob pena de não aceitação da proposta.
- 9.5.1 O prazo estabelecido poderá ser prorrogado pela Pregoeira por solicitação escrita e



# MUNICÍPIO DE MARMELEIRO

ESTADO DO PARANÁ

166<sub>R</sub>

justificada do licitante, formulada antes de findo o prazo, e formalmente aceita pela Pregoeira.

9.5.2 Dentre os documentos passíveis de solicitação pela Pregoeira, destacam-se os que contenham as características do material ofertado, tais como marca, modelo, tipo, fabricante e procedência, além de outras informações pertinentes, a exemplo de catálogos, folhetos ou propostas, encaminhados por meio eletrônico, ou, se for o caso, por outro meio e prazo indicados pela Pregoeira, sem prejuízo do seu ulterior envio pelo sistema eletrônico, sob pena de não aceitação da proposta.

9.6 **Será adjudicado o ITEM para a licitante que ofertar o menor preço, salvo quando, justificadamente, ficar demonstrado que é inexequível ou inviável o lance ofertado.**

9.7 Se a proposta ou lance vencedor for desclassificado, a Pregoeira examinará a proposta ou lance subsequente, e, assim sucessivamente, na ordem de classificação.

9.8 Havendo necessidade, a Pregoeira suspenderá a sessão, informando no “chat” a nova data e horário para a sua continuidade.

9.9 Encerrada a análise quanto à aceitação da proposta, a pregoeira verificará a habilitação do licitante, observado o disposto neste Edital.

## 10 DA HABILITAÇÃO

10.1 Como condição prévia ao exame da documentação de habilitação do licitante detentor da proposta classificada em primeiro lugar, a Pregoeira verificará o eventual descumprimento das condições de participação, especialmente quanto à existência de sanção que impeça a participação no certame ou a futura contratação, mediante a consulta aos seguintes cadastros:

10.1.1 **SICAF**

10.1.2 **Consulta Consolidada de Pessoa Jurídica do Tribunal de Contas da União (<https://certidoes-apf.apps.tcu.gov.br/>)**

10.2 A consulta aos cadastros será realizada em nome da empresa licitante e também de seu sócio majoritário, por força do artigo 12 da Lei nº 8.429, de 1992, que prevê, dentre as sanções impostas ao responsável pela prática de ato de improbidade administrativa, a proibição de contratar com o Poder Público, inclusive por intermédio de pessoa jurídica da qual seja sócio majoritário.

10.3 Constatada a existência de sanção, a Pregoeira reputará o licitante inabilitado, por falta de condição de participação.

10.4 No caso de inabilitação, haverá nova verificação, pelo sistema, da eventual ocorrência do empate ficto, previsto nos arts. 44 e 45 da Lei Complementar nº 123, de 2006, seguindo-se a disciplina antes estabelecida para aceitação da proposta subsequente.

10.5 Para a **habilitação**, será exigida a documentação **relativa**:

10.5.1 **À habilitação jurídica**

10.5.2 **À qualificação econômico-financeira**

10.5.3 **À regularidade fiscal e trabalhista**

10.5.4 **À regularidade técnica**

10.5.5 A documentação relativa à **HABILITAÇÃO JURÍDICA** consistirá em:



# MUNICÍPIO DE MARMELEIRO

ESTADO DO PARANÁ

167<sub>R</sub>

- 10.5.5.1 No caso de empresário individual: **inscrição no Registro Público de Empresas Mercantis**, a cargo da Junta Comercial da respectiva sede.
- 10.5.5.2 No caso de sociedade empresária ou empresa individual de responsabilidade limitada - EIRELI: **ato constitutivo, estatuto ou contrato social em vigor**, devidamente registrado na Junta Comercial da respectiva sede.
- 10.5.5.3 Em se tratando de Microempreendedor Individual – MEI: **Certificado da Condição de Microempreendedor Individual - CCMEI**, na forma da Resolução CGSIM nº 16, de 2009, cuja aceitação ficará condicionada à verificação da autenticidade no sítio [www.portaldoempreendedor.gov.br](http://www.portaldoempreendedor.gov.br).
- 10.5.6 A documentação relativa à **qualificação econômico-financeira** consistirá em:
- 10.5.6.1 **Certidão negativa de pedido de falência ou recuperação judicial ou extrajudicial**, expedida pelo distribuidor da sede da pessoa jurídica, referente à matriz e, quando for o caso, igualmente da filial licitante, em data não anterior a 60 (sessenta) dias da abertura da sessão pública deste PREGÃO, se outro prazo não constar do documento.
- 10.5.7 A documentação relativa à **REGULARIDADE FISCAL E TRABALHISTA** consistirá em:
- 10.5.7.1 Prova de inscrição no **Cadastro Nacional de Pessoa Jurídica – CNPJ**.
- 10.5.7.2 Prova de inscrição no **Cadastro de Contribuinte Estadual ou Municipal**, relativa ao domicílio ou sede da proponente, pertinente ao seu ramo de atividade e compatível com o objeto contratual.
- 10.5.7.3 Prova de regularidade para com a Fazenda Federal, mediante a apresentação de **Certidão Conjunta de Débitos relativos a Tributos Federais e a Dívida Ativa da União**, expedida pela Secretaria da Receita Federal do Ministério da Fazenda.
- 10.5.7.4 Prova de regularidade para com a **Fazenda Estadual** do domicílio ou sede do licitante, relativa aos tributos relacionados com o objeto licitado.
- 10.5.7.5 Prova de regularidade para com a **Fazenda Municipal**, relativa aos tributos relacionados com o objeto licitado.
- 10.5.7.6 Certificado de Regularidade de Situação para com o **Fundo de Garantia de Tempo de Serviço (FGTS)**.
- 10.5.7.7 Prova de inexistência de débitos inadimplidos perante a Justiça do Trabalho, mediante a apresentação de **Certidão Negativa de Débitos Trabalhistas (CNDT)**, nos termos da Lei nº 12.440, de 07 de julho de 2011.
- 10.5.7.8 Em se tratando de microempresa, empresa de pequeno porte, havendo alguma restrição na comprovação da regularidade fiscal e trabalhista, desde que atendidos os demais requisitos do Edital, a(s) empresa(s) nesta condição será(ão) declarada(s) habilitada(s) sob condição de regularização



# MUNICÍPIO DE MARMELEIRO

ESTADO DO PARANÁ

168

da documentação no prazo de 5 (cinco) dias úteis, prorrogáveis por igual prazo, a contar do momento em que for declarado vencedor do certame, para regularização da documentação, para pagamento ou parcelamento do débito e para emissão de eventuais certidões negativas ou positivas com efeito de certidão negativa.

10.5.7.8.1 A não regularização da documentação no prazo estipulado implicará a decadência do direito à contratação, sem prejuízo das sanções cabíveis.

10.5.8 Deverá apresentar ainda a **DECLARAÇÃO UNIFICADA**:

10.5.8.1 Declaração Unificada conforme modelo. (ANEXO III)

10.5.8.2 Declaração de Comprometimento – LOGÍSTICA REVERSA (ANEXO VII).

10.5.9 Para efeitos da **Lei Complementar nº 123/2006**, as licitantes deverão apresentar, a fim de **COMPROVAR O ENQUADRAMENTO**:

10.5.9.1 A empresa, de acordo com o disposto na Lei Complementar nº 123/2006, de 14 de dezembro de 2006, alterada pela Lei nº 147/2014, de 07 de agosto de 2014, deverá apresentar **juntamente com a documentação de habilitação, a Declaração de Microempresa ou Empresa de Pequeno Porte (ANEXO IV)**.

10.5.9.2 **Certidão Simplificada de Microempresa ou Empresa de Pequeno Porte expedida pela Junta Comercial do Estado da sede da Licitante**, em data não anterior a 60 (sessenta) dias da abertura da sessão pública deste PREGÃO, se outro prazo não constar do documento.

10.5.10 A documentação relativa à **REGULARIDADE TÉCNICA** consistirá em:

10.5.10.1 Documento que comprove autorização perante o Órgão Ambiental do Estado da Licitante para exercer suas atividades, quais seja Licença de Operação ou DLAE – Declaração de Dispensa de Licenciamento Ambiental, comprovando que o mesmo atende as normas ambientais e das obrigações resultantes na observância da Resolução nº 051/2009/SEMA.

10.5.10.2 Cópia do contrato com empresa especializada em coleta e destinação final correta do lixo proveniente de toners e cartuchos identificados como "resíduos perigosos", de acordo com a política nacional de resíduos sólidos regulamentada pela Lei nº 12.305 de 02 de agosto de 2010, inciso XI do Art. 7º.

10.6 A habilitação dos Licitantes será comprovada por meio de prévia e regular inscrição cadastral no SICAF, desde que os documentos comprobatórios estejam validados e atualizados.

10.7 O cadastro no SICAF, abrangente dos níveis indicados no art. 6º da Instrução Normativa SLTI/MPOG nº 3, de 26 de abril de 2018, **PODERÁ SUBSTITUIR APENAS** os documentos indicados nos subitens acima **10.5.5 – Habilitação Jurídica, 10.5.6 – Qualificação econômico-financeira e 10.5.7 – Regularidade fiscal e trabalhista**, sendo que os demais são obrigatórios apresentação.



# MUNICÍPIO DE MARMELEIRO

ESTADO DO PARANÁ

- 10.8 Na hipótese dos documentos se encontrarem vencidos no referido sistema (SICAF) ou no CRC, o licitante convocado deverá encaminhar, juntamente com os demais, o documento válido que comprove o atendimento das exigências deste Edital, sob pena de inabilitação, ressalvando o disposto quanto à comprovação da regularidade fiscal das microempresas ou empresas de pequeno porte, conforme disposto na Lei Complementar nº 123/2006, alterada pela Lei Complementar nº 147/2014.
- 10.9 Também poderão ser consultados os sítios oficiais emissores de certidões de regularidade fiscal e trabalhista, especialmente quando o licitante esteja com alguma documentação vencida junto ao SICAF.
- 10.10 Os documentos de que tratam os subitens anteriores serão analisados pela pregoeira e sua Equipe de Apoio quanto a sua conformidade com o solicitado neste Edital.
- 10.11 No julgamento da habilitação, a pregoeira poderá sanar erros ou falhas que não alterem a substância das propostas, dos documentos e sua validade jurídica, mediante despacho fundamentado, registrado em ata e acessível a todos, atribuindo-lhes validade e eficácia para fins de habilitação e classificação.
- 10.11.1 O não atendimento das exigências constantes no item 10 deste Edital implicará a inabilitação do licitante.
- 10.11.2 O licitante provisoriamente vencedor em um item, que estiver concorrendo em outro item, ficará obrigado a comprovar os requisitos de habilitação cumulativamente, isto é, somando as exigências do item em que venceu às do item em que estiver concorrendo, e assim sucessivamente, sob pena de inabilitação, além da aplicação das sanções cabíveis.
- 10.11.3 Não havendo a comprovação cumulativa dos requisitos de habilitação, a inabilitação recairá sobre o(s) item(ns) de menor(es) valor(es) cuja retirada(s) seja(m) suficiente(s) para a habilitação do licitante nos remanescentes.
- 10.11.4 Constatado o atendimento às exigências de habilitação fixadas no Edital, o licitante será declarado vencedor.

## 11 DO ENVIO DA PROPOSTA DE PREÇOS

- 11.1 Encerrada a etapa de lances, a pregoeira convocará o licitante detentor da melhor oferta, item a item ou um item por licitante, para que este anexe no sistema COMPRASNET, a **PROPOSTA DE PREÇOS AJUSTADA**, em conformidade com o último lance ofertado. Para tanto, a pregoeira fará uso da ferramenta “CONVOCAR ANEXO”, devendo o licitante anexar o documento utilizando o link “ANEXAR” disponível apenas para o licitante/vencedor.
- 11.2 Havendo a necessidade de envio de **documentos de habilitação complementares**, necessários à confirmação daqueles exigidos neste Edital e **já apresentados**, o licitante será convocado a encaminhá-los, em formato digital, via sistema, **no prazo de 02 (duas) horas**, sob pena de inabilitação.
- 11.3 O licitante deverá anexar a **Proposta de Preços Ajustada, num prazo de até 02 (DUAS) HORAS de efetivo funcionamento do órgão público, ou seja, das 07h30min às 11h30min e das 13h00min às 17h00min**, contados da convocação.
- 11.4 Em caso de indisponibilidade do sistema, será aceito o envio da proposta ajustada por meio do e-mail: [licitacao@marmeleiro.pr.gov.br](mailto:licitacao@marmeleiro.pr.gov.br). Após o envio do e-mail, o responsável pelo envio deverá



# MUNICÍPIO DE MARMELEIRO

ESTADO DO PARANÁ

entrar em contato com a pregoeira para confirmar o recebimento do e-mail e do seu conteúdo. A pregoeira não se responsabilizará por e-mails que, por qualquer motivo, não forem recebidos em virtude de problemas no servidor ou navegador, tanto do Município de Marmeleiro quanto do emissor.

- 11.5 A fim de aplicar o princípio da isonomia entre as licitantes, após transcorrido o prazo de 02 (duas) horas, não serão considerados, para fins de análise, sob qualquer alegação, o envio da Proposta de Preço, sendo realizado, pela Pregoeira, o registro da não aceitação da proposta.
- 11.6 Em caso de impossibilidade de atendimento ao prazo, o licitante deverá solicitar, **dentro do prazo estipulado**, via chat ou e-mail, prorrogação do mesmo.
- 11.7 É facultado a Pregoeira ou à autoridade competente, em qualquer fase da licitação, a promoção de diligência destinada a esclarecer ou complementar a instrução do processo, **vedada a inclusão posterior de documento ou informação que deveria constar no processo desde a realização da sessão pública**.
- 11.8 Se a proposta não for aceitável ou se a LICITANTE deixar de enviar a Proposta de Preços atualizada ou não atender às exigências habilitatórias, a Pregoeira DESCLASSIFICARÁ e examinará a proposta subsequente e, assim, sucessivamente, na ordem de classificação, até a apuração de uma proposta que atenda a este Edital.
- 11.9 A proposta deverá **conter**:
- 11.9.1 **Proposta de preços, conforme modelo constante no Anexo II do presente Edital, vedado o preenchimento desta com dados aleatórios, sob pena de desclassificação da proposta.**
- 11.9.2 **Preços unitários e totais**, em moeda corrente nacional, em algarismo e por extenso, sem inclusão de qualquer encargo financeiro ou previsão inflacionária.
- 11.9.3 Indicação de que nos **preços ofertados** já estão inclusos os tributos, fretes, taxas, seguros, encargos sociais, trabalhistas e todas as demais despesas necessárias à execução do objeto.
- 11.9.4 Prazo de **validade da proposta não inferior a 60 (sessenta) dias**, contados da data estipulada para a abertura do presente certame, conforme previsto no art. 69, § 2º combinado com o artigo 66, § 4º.
- 11.9.5 **Indicação/especificação** do produto e marca.
- 11.9.6 O preço proposto deverá ser expresso em moeda corrente nacional (Real), **com até duas casas decimais (0,00)**.
- 11.9.7 A **proposta**, enviada exclusivamente por meio do Sistema Eletrônico, deve atender todas as especificações técnicas obrigatórias do **Edital** e **Anexos** sob pena de desclassificação.
- 11.9.8 A Pregoeira reserva o direito de realizar diligências para instrução do processo sobre informações que não estejam claras, bem como de solicitar documentos complementares que julgar necessários para os respectivos esclarecimentos.
- 11.9.9 A **proposta** apresentada terá que refletir preços equivalentes aos praticados no mercado no dia de sua apresentação.



# MUNICÍPIO DE MARMELEIRO

ESTADO DO PARANÁ

- 15.2 Todos os licitantes remanescentes deverão ser convocados para acompanhar a sessão reaberta.
- 15.2.1 A convocação se dará por meio do sistema eletrônico (“chat”) ou e-mail, de acordo com a fase do procedimento licitatório.
- 15.2.2 A convocação feita por e-mail dar-se-á de acordo com os dados contidos no SICAF, sendo responsabilidade do licitante manter seus dados cadastrais atualizados.

## 16 DA ADJUDICAÇÃO E HOMOLOGAÇÃO

- 16.1 Constatado o atendimento das exigências fixadas neste Edital, o licitante classificado em primeiro lugar será declarado vencedor.
- 16.1.1 Se o primeiro proponente classificado não atender às exigências de habilitação, será examinada a documentação do segundo proponente classificado, na ordem de classificação, e assim sucessivamente, até o encontro de uma proposta que atenda a todas as exigências do edital, sendo o respectivo proponente declarado vencedor e a ele adjudicado o objeto da licitação.
- 16.2 A homologação do resultado da licitação é de responsabilidade da autoridade competente e só poderá ser realizada depois da adjudicação do objeto ao proponente vencedor pela pregoeira, ou, quando houver recurso, pela própria autoridade competente.
- 16.2.1 A homologação do resultado desta licitação não obriga esta Administração à aquisição do objeto licitado.

## 17 DO PAGAMENTO

- 17.1 O pagamento será efetuado através de transferência eletrônica para a conta bancária da Contratada indicada pela mesma, no prazo máximo de 15 (quinze) dias contados do mês subsequente da apresentação da Nota Fiscal, após o recebimento definitivo do objeto.
- 17.2 A vencedora do certame deverá apresentar as certidões (FGTS, TRABALHISTA, CERTIDÃO ESTADUAL, FEDERAL E MUNICIPAL) em validade para o pagamento.
- 17.3 Quaisquer erros ou emissão ocorrido na documentação fiscal será motivo de correção por parte da adjudicatária e haverá em decorrência, suspensão do prazo de pagamento até que o problema seja definitivamente sanado.

## 18 DA DOTAÇÃO ORÇAMENTÁRIA

- 18.1 Durante a vigência do Registro de Preços, os valores registrados não serão reajustados.
- 18.2 Somente poderá ocorrer a recomposição de valores nos casos enquadrados no disposto no Artigo 65, II, “d” da Lei 8.666/93.
- 18.3 Não serão liberadas recomposições decorrentes de inflação, que não configurem álea econômica extraordinária, tampouco fato previsível.
- 18.4 Os pedidos de recomposição de valores deverão ser protocolados junto ao Setor de Licitações da Prefeitura Municipal.
- 18.5 Somente serão analisados os pedidos de recomposição de valores que contenham todos os



# MUNICÍPIO DE MARMELEIRO

ESTADO DO PARANÁ

174<sub>R</sub>

documentos comprobatórios para a referida recomposição, conforme disposto no Artigo 65, II, “d” da Lei 8.666/93.

- 18.6 Os valores recompostos somente serão repassados após a assinatura, devolução do Termo assinado (conforme o caso) e publicação do Termo de Aditamento.
- 18.7 Os recursos destinados ao pagamento do objeto de que trata o presente edital, são oriundos de Recursos Ordinários (Livres), Taxas – Exercício Poder de Polícia, Taxas – Prestação de Serviços, Bloco de Financiamento da Gestão do Programa Bolsa Família e Cadastro Único – Portaria MDS, Componente para Qualificação da Gestão – SUAS, 5% Sobre Transferências Constitucionais FUNDEB, Educação 25% s/ impostos, Outros Royalties e Comp. Financeiras, Saúde 15% vinc. s/ rec. Impostos, Atenção Básica Estadual e Bloco de Custeio das Ações e Serviços Públicos de Saúde. Os recursos orçamentários correrão por conta das seguintes dotações:

Conta	Órgão/ Unidade	Funcional Programática	Elemento de Despesa	Fonte
633	03.01	04.122 0003 2.006	3.3.90.30.17.00.00	0
1376		04.122 0003 2.006	3.3.90.30.17.00.00	510
1377		04.122 0003 2.006	3.3.90.30.17.00.00	511
1881	10.01	20.606 0030 2.049	3.3.90.30.17.00.00	0
2587	09.01	08.243 0025 2.034	3.3.90.30.17.00.00	0
634		08.244 0022 2.035	3.3.90.30.21.00.00	0
2648		08.244 0022 2.035	3.3.90.30.17.00.00	0
2314	09.02	08.244 0022 2.014	3.3.90.30.17.00.00	940
2593		08.244 0022 2.038	3.3.90.30.17.00.00	936
2019	06.02	12.361 0006 2.019	3.3.90.30.17.00.00	103
2031		12.361 0006 2.019	3.3.90.30.17.00.00	104
2596	07.01	27.812 0015 2.025	3.3.90.30.17.00.00	0
1218	12.01	18.541 0033 2.058	3.3.90.30.17.00.00	0
2605	05.01	26.782 0005 2.013	3.3.90.30.17.00.00	0
2606		26.782 0005 2.013	3.3.90.30.17.00.00	504
1271	08.02	10.301 0016 2.027	3.3.90.30.17.00.00	0
874		10.301 0016 2.027	3.3.90.30.17.00.00	303
2615		10.301 0016 2.029	3.3.90.30.17.00.00	348
1485		10.301 0016 2.029	3.3.90.30.17.00.00	494
2618	08.03	10.304 0020 2.033	3.3.90.30.17.00.00	494

## 19 DAS CONDIÇÕES PARA ASSINATURA DA ATA DE REGISTRO DE PREÇOS

- 19.1 As obrigações decorrentes deste **PREGÃO** consubstanciar-se-ão no **TERMO DA ATA DE REGISTRO DE PREÇOS**, cuja minuta consta como **Anexo V** deste Edital.
- 19.2 A Ata de Registro de Preços será encaminhada através do correio e/ou correio eletrônico, para o endereço fornecido pelo licitante na fase de habilitação, competindo ao Contratado **a impressão e a assinatura do instrumento em 02 (duas) vias**, providenciando a entrega da via original no Departamento de Licitações da Prefeitura Municipal, **em até 05 (cinco) dias após o seu recebimento**.
- 19.3 A via do instrumento destinada ao Contratado, devidamente assinada pelo Contratante, será encaminhada pelo correio e/ou por correio eletrônico, na forma do item antecedente, ou para retirada no Paço Municipal a partir de 05 (cinco) dias após o protocolo da entrega das vias originais prevista no item anterior.
- 19.4 Para a assinatura da Ata de Registro de Preços, esta deverá ser assinada pelo representante legal da





# MUNICÍPIO DE MARMELEIRO

ESTADO DO PARANÁ

178 R

integram.

- 24.9 Todos os documentos exigidos deverão ser apresentados no original ou por qualquer processo de cópia reprográfica autenticada ou em publicação de órgão da imprensa, na forma da lei, ou ainda, excepcionalmente através de cópia acompanhada do original para autenticação pela pregoeira, e serão retidos para oportuna juntada aos autos do processo administrativo pertinente a esta licitação.
- 24.10 Todos os documentos expedidos pelo licitante deverão estar subscritos por seu representante legal ou procurador, com identificação clara do subscritor.
- 24.11 Os documentos emitidos através da Internet serão conferidos pela Equipe de Apoio.
- 24.12 Os documentos apresentados para a habilitação deverão estar em nome do licitante, com número de CNPJ. Se o licitante for matriz, todos os documentos deverão estar em nome da matriz. Se for filial, todos os documentos deverão estar em nome da filial, exceto aqueles que, pela própria natureza ou por determinação legal, forem comprovadamente emitidos apenas em nome da matriz ou cuja validade abrangja todos os estabelecimentos da empresa.
- 24.13 Salvo as exceções previstas neste Edital, os documentos exigidos para habilitação não poderão, em hipótese alguma, ser substituídos por protocolos que configurem o seu requerimento, não podendo, ainda, ser remetidos posteriormente ao prazo fixado.
- 24.14 O presente PREGÃO poderá ser anulado ou revogado, nos termos do artigo 49 da Lei Federal nº 8.666/93.
- 24.15 O licitante vencedor deverá manter, durante a vigência do respectivo contrato, todas as condições de habilitação e de participação exigidas no procedimento licitatório.
- 24.16 Os licitantes serão responsáveis pela fidelidade e legitimidade das informações e dos documentos apresentados em qualquer fase da licitação.
- 24.17 Não havendo expediente ou ocorrendo qualquer fato superveniente que impeça a realização do certame na data marcada, a sessão será automaticamente transferida para o primeiro dia útil subsequente no mesmo horário, desde que não haja comunicação da pregoeira em contrário.
- 24.18 Na contagem dos prazos estabelecidos neste Edital e seus Anexos, excluir-se-á o dia do início e incluir-se-á o do vencimento. Só se iniciam e vencem os prazos em dias de expediente na Prefeitura Municipal de Marmeleiro.
- 24.19 Casos omissos e dúvidas serão resolvidos pela pregoeira.
- 24.20 As normas deste PREGÃO serão sempre interpretadas em favor da ampliação da disputa entre os interessados, e o desatendimento de exigências formais, desde que não comprometa a aferição da habilitação do licitante nem a exata compreensão de sua proposta, não implicará o afastamento de qualquer licitante.
- 24.21 Integram este Edital, para todos os fins e efeitos, os seguintes Anexos:

<b>ANEXO I</b>	Termo de Referência – Especificações Técnicas e Condições de Fornecimento
<b>ANEXO II</b>	Modelo Padrão de Proposta Comercial
<b>ANEXO III</b>	Modelo de Declaração Unificada
<b>ANEXO IV</b>	Modelo de Declaração de Enquadramento – ME/EPP



# MUNICÍPIO DE MARMELEIRO

ESTADO DO PARANÁ

<b>ANEXO V</b>	Modelo da Ata de Registro de Preços
<b>ANEXO VI</b>	Modelo de Contrato de Compra e Venda
<b>ANEXO VII</b>	Declaração de Logística Reversa

Marmeleiro, 28 de outubro de 2021.



**Paulo Jair Pilati**  
Prefeito



# MUNICÍPIO DE MARMELEIRO

ESTADO DO PARANÁ

180

EDITAL DE PREGÃO Nº 121/2021  
PROCESSO ADMINISTRATIVO Nº 195/2021  
MODALIDADE: PREGÃO ELETRÔNICO  
TIPO: MENOR PREÇO UNITÁRIO POR ITEM

**OBJETO:** contratação de empresa para fornecimento de cartuchos de toner e cartuchos de tinta novos, de diversas marcas e modelos, atendendo as necessidades dos Departamentos solicitantes

## ANEXO I

### Termo de Referência ESPECIFICAÇÕES TÉCNICAS E CONDIÇÕES DE FORNECIMENTO

#### 1 – DESCRIÇÃO:

- 1.1. Constitui objeto deste certame o REGISTRO DE PREÇOS para futura e eventual contratação de empresa para fornecimento de cartuchos de toner e cartuchos de tinta novos, de diversas marcas e modelos, atendendo as necessidades dos Departamentos solicitantes, de acordo com as especificações técnicas adiante discriminadas, cabendo ao Departamento de Administração e Planejamento informar à Comissão se o produto ofertado atende às exigências técnicas alvitradas.

#### ITENS EXCLUSIVOS PARA ME E EPP

Item	Quant.	Unid.	Descrição	Valor Unitário Máximo Aceitável	Valor Total Máximo Aceitável
1	33	Un.	Cartucho de tinta compatível HP 21 Preto	HP Deskjet F4180 All-in-One HP P1005 HP Deskjet D 1560 HP Deskjet D 1460 HP PSC 1315 HP Laser Jet f4180 HP Deskjet F380	82,27 2.714,91
2	12	Un.	Cartucho de Tinta HP 974A Amarelo 37,5 ml	HP Pagewide Pro 477 dw MFP	445,33 5.343,96
3	12	Un.	Cartucho de Tinta HP 974A Ciano 37 ml	HP Pagewide Pro 477 dw MFP	407,47 4.889,64
4	12	Un.	Cartucho de Tinta HP 974A Magenta 35,5 ml	HP Pagewide Pro 477 dw MFP	385,00 4.620,00
5	12	Un.	Cartucho de Tinta HP 974A Preto 64 ml	HP Pagewide Pro 477 dw MFP	451,33 5.415,96
6	24	Un.	Cartucho de tinta original colorido nº 22	HP PSC 1315 HP Deskjet F380 HP Laser Jet f4180	125,89 3.021,36
7	3	Un.	Cartucho de tinta original colorido nº 28 A	HP Deskjet 3535	164,71 494,13
8	3	Un.	Cartucho de tinta original preto nº 60	HP Deskjet F4280	108,33 324,99
9	3	Un.	Cartucho de tinta original colorido nº 60	HP Deskjet F4280	122,54 367,62
10	5	Un.	Cartucho de tinta original preto nº 27 A	HP Deskjet 3535	118,28 591,40
11	2	Un.	Cartucho de tinta Amarelo CN 628 AM HP 971 XL/ 83,0 ml	Officejet PRO X476DN MFP	415,05 830,10
12	12	Un.	CF350A Black "K"	HP Laser jet Pro Color MFP M176n	61,83 741,96
13	12	Un.	CF351A Cyan "C"	HP Laser jet Pro Color MFP M176n	54,95 659,40



# MUNICÍPIO DE MARMELEIRO

ESTADO DO PARANÁ

181<sub>R</sub>

14	12	Un.	CF351A Magenta "M"	HP Laser jet Pro Color MFP M176n	44,40	532,80
15	12	Un.	CF351A Yellow "Y"	HP Laser jet Pro Color MFP M176n	44,40	532,80
16	2	Un.	Ciano CN 626 AM HP 971 XL/ 86,5 ml	Officejet PRO X476DN MFP	428,80	857,60
17	2	Un.	Magenta CN 627 AM HP 971 XL/ 80,5 ml	Officejet PRO X476DN MFP	419,73	839,46
18	3	Un.	Preto CN 625 AM HP 970XL/ 173,5 ml	Officejet PRO X476DN MFP	396,87	1.190,61
19	6	Un.	Cartucho de toner compatível com modelo CF 510 A - preto	HP Color Laser Jet Pro MFP M180 nw colorida	90,99	545,94
20	6	Un.	Cartucho de toner compatível com modelo CF 511 A - azul (ciano)	HP Color Laser Jet Pro MFP M180 nw colorida	93,90	563,40
21	6	Un.	Cartucho de toner compatível com modelo CF 512 A - amarelo	HP Color Laser Jet Pro MFP M180 nw colorida	96,22	577,32
22	6	Un.	Cartucho de toner compatível com modelo CF 513 A - rosa (magenta)	HP Color Laser Jet Pro MFP M180 nw colorida	100,98	605,88
23	3	Un.	Cartucho de toner compatível com modelo Lexmark x203 n	Lexmark x203 n	98,79	296,37
24	4	Un.	Cartucho de toner compatível com SCX 4216f	Samsung SCX 4216F	96,02	384,08
25	18	Un.	Cartucho de toner compatível modelo 2612 A	HP Laser Jet 1018 HP 1020	30,00	540,00
26	117	Un.	Cartucho de toner compatível modelo 283-A / CF283-A	HP M127 HP Laser Jet Pro MFP M127 fn	32,30	3.779,10
27	10	Un.	Cartucho de toner compatível modelo 2851	Samsung ML 2851 ND	85,20	852,00
28	187	Un.	Cartucho de toner compatível modelo 285-A	HP LaserJet M1102 W HP Laser Jet M1212nf MFP HP LaserJet M1132 MFP HP 1005	27,08	5.063,96
29	2	Un.	Cartucho de toner compatível modelo 435-A	HP P1005	31,88	63,76
30	3	Un.	Cartucho de toner compatível modelo C7115-A	HP 1200	54,95	164,85
31	12	Un.	Cartucho de toner compatível modelo CE310A	HP Laser Jet 100 color MFP M 175a	48,20	578,40
32	12	Un.	Cartucho de toner compatível modelo CE311A	HP Laser Jet 100 color MFP M 175a	45,80	549,60
33	12	Un.	Cartucho de toner compatível modelo CE312A	HP Laser Jet 100 color MFP M 175a	45,80	549,60
34	12	Un.	Cartucho de toner compatível modelo CE313A	HP Laser Jet 100 color MFP M 175a	45,80	549,60
35	3	Un.	Cartucho de toner compatível modelo CE505 X	HP 2055DN	60,43	181,29
36	35	Un.	Cartucho de toner compatível modelo DR 1060 / TN 1060	Brother HL 1212W / Brother HL 1202	31,82	1.113,70
37	54	Un.	Cartucho de toner compatível modelo HP Laser Jet CF 217-A, preto	HP Laser Jet Pro MFP M130fw HP Laser Jet M103	37,88	2.045,52
38	2	Un.	Cartucho de toner compatível modelo nº 4200	Samsung SCX 4.200	69,98	139,96
39	6	Un.	Cartucho de toner Compatível modelo Samsung SCX-46 23F	Samsung SCX-46 23F	66,03	396,18
40	5	Un.	Cartucho de toner compatível modelo SCX-5530	Samsung SCX 5530FN	85,59	427,95
41	6	Un.	Cartucho de toner MS MX 310/410/510/610 series	Lexmark MX 310 DN colorida	171,57	1.029,42



# MUNICÍPIO DE MARMELEIRO

ESTADO DO PARANÁ

42	10	Un.	Toner Comp. Lexmark Mx310ND	Lexmark Mx310ND	172,82	1.728,20
43	25	Un.	Cartucho de toner compatível com modelo TN 2340	Brother DCP L 2540 PW Brother DCP L 2540 DW	37,12	928,00
44	15	Un.	Cartucho de toner compatível com modelo MLT 111S	Samsung Xpress M2020	47,17	707,55
45	12	Un.	Fita para impressora matricial FX 890	Matricial FX 890	27,00	324,00
46	10	Un.	Kit cilindro (Tambor de imagem) Compatível modelo HP CE 314	HP Laser Jet 100 color MFP M 175a	56,44	564,40
47	2	Un.	Bolsas de tinta original na cor Amarelo, EPSON para WF-C5790 – 5.000 páginas, modelo T 941420.	Epson Workforce Pro – WF-C 5790	428,79	857,58
48	2	Un.	Bolsas de tinta original cor Magenta, EPSON para WF-C5790 – 5.000 páginas, modelo T 941320.	Epson Workforce Pro – WF-C 5790	435,73	871,46
49	2	Un.	Bolsas de tinta original cor Ciano, EPSON para WF-C5790 – 5.000 páginas, modelo T 941220.	Epson Workforce Pro – WF-C 5790	433,75	867,50
50	4	Un.	Bolsas de tinta original cor Preta, EPSON para WF-C5790 – 10.000 páginas, modelo T 942120.	Epson Workforce Pro – WF-C 5790	410,50	1.642,00
51	20	Un.	Tinta compatível com os modelos de impressoras na cor preta. Embalagem de 1 litro.	HP Office Jet Pro 8620 HP Office Jet Pro 8610 HP Office Jet Pro 6970 Epson L395 Epson L555	65,64	1.312,80
52	10	Un.	Tinta compatível com os modelos de impressoras na cor vermelha. Embalagem de 1 litro.	HP Office Jet Pro 8620 HP Office Jet Pro 8610 HP Office Jet Pro 6970 Epson L395 Epson L555	65,91	659,10
53	10	Un.	Tinta compatível com os modelos de impressoras na cor azul. Embalagem de 1 litro.	HP Office Jet Pro 8620 HP Office Jet Pro 8610 HP Office Jet Pro 6970 Epson L395 Epson L555	65,89	658,90
54	10	Un.	Tinta compatível com os modelos na cor amarela. Embalagem de 1 litro.	HP Office Jet Pro 8620 HP Office Jet Pro 8610 HP Office Jet Pro 6970 Epson L395 Epson L555	65,91	659,10
55	5	Un.	Cartucho de toner compatível modelo Epson L3150 – amarelo	Epson L3150 – amarelo	55,87	279,35
56	5	Un.	Cartucho de toner compatível modelo Epson L3150 – ciano	Epson L3150 – ciano	55,87	279,35
57	5	Un.	Cartucho de toner compatível modelo Epson L3150 – magenta	Epson L3150 – magenta	55,87	279,35
58	7	Un.	Cartucho de toner compatível modelo Epson L3150 - preto	Epson L3150 - preto	57,57	402,99
59	2	Kit	Cartucho de toner compatível com impressora Multif Canon JT PIXMA G 4111 – 01 impressora doação MDH Conselho Tutelar, contendo: 01 cartucho preto - 01 cartucho magenta - 01 cartucho ciano/azul - 01 cartucho amarelo	Multif Canon JT PIXMA G 4111	130,31	260,62
60	72	Un.	Cartucho de toner compatível modelo PB-210E	Elgin Pantum P2500W	164,63	11.853,36
61	5	Un.	Cartucho de toner compatível modelo HP 58A CF258A	HP Laser Jet Pro M 404DW	87,71	438,55
<b>Valor Total</b>						<b>80.540,74</b>



# MUNICÍPIO DE MARMELEIRO

ESTADO DO PARANÁ

183<sub>R</sub>

**OBS.: Havendo qualquer discordância entre a descrição e unidades de medida do CATMAT e a do Edital, prevalecerá a descrição constante no Edital.**

1.2. O valor máximo estimado da licitação é de **RS 80.540,74** (oitenta mil e quinhentos e quarenta reais e setenta e quatro centavos).

1.3. O prazo de vigência da Ata de Registro de Preços será pelo período de 12 (doze) meses, contados da data de sua assinatura.

## **2 – PRAZO, FORMA E LOCAL DE ENTREGA:**

2.1. Os produtos/materiais, objetos desta licitação, deverão ser entregues, parceladamente, de acordo com as solicitações dos Departamentos, em local indicado pelos mesmos.

2.2. A(s) empresa(s) vencedora(s) e detentora(s) da Ata de Registro de Preços deverá(ão) atender as solicitações dos Departamentos, no prazo máximo de **07 (sete) dias**, contados do momento do recebimento da nota de empenho, confirmação por e-mail ou contato telefônico, seguindo rigorosamente as quantidades solicitadas.

2.2.1. Os prazos de que tratam o item 2.2 poderão ser prorrogados uma vez, por igual período, quando solicitado pelo convocado durante o transcurso do prazo e desde que ocorra motivo justificado aceito pela Administração.

## **3 – CONDIÇÕES DE RECEBIMENTO DO OBJETO:**

3.1. Os objetos deste edital serão dados como recebido conforme:

3.1.1. **Provisoriamente**, na apresentação dos produtos, acompanhado do romaneio de entrega, para efeito de verificação e assinatura do recebedor, devendo neste momento ser realizada conferência dos itens, se identificada a conformidade com o documento que o acompanha, o romaneio é assinado.

3.1.2. **Definitivamente**, após a verificação das especificações técnicas, da qualidade e da quantidade dos itens. Caso confirmada a conformidade com as especificações técnicas, a Nota Fiscal será atestada pela área responsável pelo acompanhamento e fiscalização da execução.

3.1.3. A Administração rejeitará, no todo ou em parte, os fornecimentos executados em desacordo com o disposto neste Termo de Referência. Se, após o recebimento provisório, constatar-se que os fornecimentos foram realizados em desacordo com o especificado, com defeito ou incompleto, a empresa fornecedora será notificada para que providencie, dentro do prazo a ser determinado, a correção necessária.

3.1.4. Em caso de produto entregue em desconformidade com o especificado, ou com defeito, será determinado um prazo, pela Administração, para que a contratada faça a substituição. Este prazo iniciará a partir da data da notificação da contratada. A detentora da Ata ficará obrigada a substituir, às suas expensas, o item do objeto que for recusado.

3.1.5. Independentemente da aceitação, a empresa fornecedora deverá garantir a qualidade dos produtos fornecidos pelo prazo de garantia, obrigando-se a substituir no prazo determinado pela Administração, às suas expensas, aquele que apresentar falha ou defeito durante o recebimento e o período de cobertura da garantia.



# MUNICÍPIO DE MARMELEIRO

ESTADO DO PARANÁ

3.1.6. Na **hipótese de substituição**, o contratado deverá fazê-la em conformidade com a indicação dos Departamentos solicitantes, no **prazo máximo de 5 (cinco) dias**, contados da notificação por escrito, mantidos o preço inicialmente contratado. Sendo que o ato do recebimento não importará na aceitação.

## 4 – OBRIGAÇÕES DA DETENTORA DA ATA:

4.1. Os produtos deverão ser inteiramente novos, lacrados, primeiro uso, inclusive a carcaça, e **não poderão ser resultantes de remanufaturamento, refilamento, reciclagem, reutilização ou acondicionamento, seja parcial ou total.**

4.2. Aplicar as normas técnicas da Associação Brasileira de Normas Técnicas – ABNT NBR (nos 14.222, 14328), referente ao uso de materiais atóxicos, biodegradáveis e recicláveis.

4.3. Acondicionar os produtos/materiais a serem entregues, preferencialmente, em embalagens adequadas, com o menor volume possível, que utilize materiais recicláveis, de forma a garantir a máxima proteção durante o transporte e o armazenamento.

4.4. A DETENTORA DA ATA deverá efetuar a entrega do objeto em perfeitas condições, conforme especificações, prazo e local constantes no Edital e seus anexos, acompanhado da respectiva nota fiscal, na qual constarão as indicações referentes a: marca, fabricante, modelo, procedência e prazo de garantia ou validade.

4.5. A logística reversa é de responsabilidade da DETENTORA DA ATA, devendo a mesma obedecer a todas as normas específicas vigentes para a destinação final, inclusive restos de toner, cartucho e embalagens dos produtos utilizados. Dentre as normas da legislação obrigatória a ser seguida, destacam-se: o Decreto nº 7.404, de 23 de dezembro de 2010, a IN/SLTI/MP nº 1, de 19 de janeiro de 2010, e o Decreto nº 7.746, de 5 de junho de 2012.

4.6. A DETENTORA DA ATA deverá fornecer o Plano de Gerenciamento de Resíduos Sólidos ou Declaração de Sustentabilidade Ambiental, comprovando a correta destinação dos cartuchos/toners usados e o pleno atendimento à legislação.

4.7. No caso da logística reversa, a DETENTORA DA ATA deverá apresentar semestralmente, declaração confirmando o recebimento dos cartuchos e toners já utilizados e respectivas embalagens dos equipamentos, para fins de reaproveitamento no ciclo produtivo das próprias empresas, em outros ciclos – como cooperativas de reciclagem ou outra destinação final ambientalmente adequada.

4.8. **O compromisso de recolher os produtos, nos termos do inciso III do art. 31 da referida Lei, no prazo de 45 (quarenta e cinco) dias, a partir do 1º dia útil após convocação específica e sem qualquer ônus para o Município de Marmeleiro.**

4.9. A DETENTORA DA ATA deverá substituir, reparar ou corrigir, às suas expensas, no prazo fixado neste Termo de Referência, o objeto com avarias ou defeitos.

4.10. Os produtos deverão ter garantia mínima de 12 (doze) meses contra vícios e/ou defeitos de fabricação a contar da data de entrega dos materiais no Departamento de Informática desta municipalidade.

4.11. Deverá entregar, durante toda a vigência do Contrato, **a mesma marca dos produtos apresentados na proposta.**

4.12. O produto deverá ser de procedência. A embalagem deverá conter a marca do produto, a descrição de numeração e também a respectiva impressora que o produto atende.



# MUNICÍPIO DE MARMELEIRO

ESTADO DO PARANÁ

185<sub>R</sub>

4.13. No caso de ocorrer dano à impressora ocasionado pelo uso do cartucho, a DETENTORA DA ATA será responsabilizada pelo ônus dos reparos ao equipamento.

4.14. Os cartuchos deverão apresentar compatibilidade com as impressoras, proporcionando perfeito funcionamento.

4.15. A DETENTORA DA ATA deverá comunicar à Contratante, no prazo máximo de 24 (vinte e quatro) horas que antecede a data da entrega, os motivos que impossibilitem o cumprimento do prazo previsto, com a devida comprovação.

4.16. A DETENTORA DA ATA deverá manter durante toda a execução do contrato, em compatibilidade com as obrigações por ela assumidas, todas as condições de habilitação e qualificação exigidas na licitação.

## 5 – DA FISCALIZAÇÃO:

5.1. O recebimento dos produtos, a fiscalização e o acompanhamento da execução da Ata de Registro de Preços, será de responsabilidade dos Diretores dos Departamentos solicitantes e/ou pelos funcionários indicados pelos mesmos.

5.2. A fiscalização de que trata este item não exclui nem reduz a responsabilidade do fornecedor, ainda que resultem de condições técnicas, vícios redibitórios ou emprego de material inadequado ou de qualidade inferior, e, na ocorrência desta, não implica na responsabilidade da administração e de seus agentes e prepostos.

5.3. Os responsáveis pelo acompanhamento e fiscalização da execução da Ata de Registro de Preços, citados acima, procederão ao registro das ocorrências e adotando as providências necessárias ao seu fiel cumprimento, tendo por parâmetro os resultados previstos no instrumento contratual que será firmado entre as partes. Entre suas atribuições está a de apurar a ocorrência de quaisquer circunstâncias que incidam especificamente no art. 78 e 88 da Lei 8666/93 que trata das Sanções Administrativas para o caso de inadimplemento contratual e cometimento de outros atos ilícitos.





# MUNICÍPIO DE MARMELEIRO

ESTADO DO PARANÁ

186<sub>R</sub>

EDITAL DE PREGÃO Nº 121/2021  
PROCESSO ADMINISTRATIVO Nº 195/2021  
MODALIDADE: PREGÃO ELETRÔNICO  
TIPO: MENOR PREÇO UNITÁRIO POR ITEM

**OBJETO:** contratação de empresa para fornecimento de cartuchos de toner e cartuchos de tinta novos, de diversas marcas e modelos, atendendo as necessidades dos Departamentos solicitantes

## ANEXO II

### MODELO PADRÃO DE PROPOSTA COMERCIAL (uso obrigatório por todas as licitantes)

A empresa ....., estabelecida na (endereço completo, telefone, fax e endereço eletrônico, se houver), inscrita no CNPJ sob nº ....., neste ato representada por ....., cargo, RG....., CPF....., (endereço), propõe fornecer à Prefeitura Municipal de Marmeleiro, em estrito cumprimento ao previsto no Edital de Pregão Eletrônico nº 121/2021, conforme abaixo discriminado:

Item	Qtde.	Unid. Medida	Descrição	Marca	Valor Unitário	Valor Total
1	XX	XX	XXX	XXX	R\$	R\$
2	XX	XX	XXX	XXX	R\$	R\$

Informar Marca;

Informar Valor Unitário;

Informar que a proponente obriga-se a cumprir todos os termos da Nota de Empenho a ser firmada com a vencedora do certame.

Informar que a validade desta proposta é de **60 (sessenta) dias corridos**, contados da data da abertura da sessão pública de **PREGÃO ELETRÔNICO**.

Prazo máximo de entrega dos materiais será de acordo com o ANEXO I do edital.

Informar Agência e Conta para pagamento.

**Nos preços ofertados já estão inclusos os tributos, fretes, taxas, seguros, encargos sociais, trabalhistas e todas as demais despesas necessárias à execução do objeto.**

Marmeleiro, de de 2021.

(nome e assinatura do representante legal do licitante)

RG:

Cargo:



# MUNICÍPIO DE MARMELEIRO

ESTADO DO PARANÁ

**EDITAL DE PREGÃO Nº 121/2021**  
**PROCESSO ADMINISTRATIVO Nº 195/2021**  
**MODALIDADE: PREGÃO ELETRÔNICO**  
**TIPO: MENOR PREÇO UNITÁRIO POR ITEM**

**OBJETO: contratação de empresa para fornecimento de cartuchos de toner e cartuchos de tinta novos, de diversas marcas e modelos, atendendo as necessidades dos Departamentos solicitantes**

### ANEXO III

#### MODELO DE DECLARAÇÃO UNIFICADA (papel timbrado da licitante)

#### Á pregoeira e equipe de apoio

Pelo presente instrumento, a empresa ....., CNPJ nº ....., com sede na ....., através de seu representante legal infra-assinado, que:

- 1) Declaramos, para os fins do disposto no inciso V do art. 27 da Lei n.º 8.666/93, acrescido pela Lei n.º 9.854/99, que não empregamos menores de 18 (dezoito) anos em trabalho noturno, perigoso ou insalubre e não empregamos menores de 16 (dezesseis) anos. Ressalva ainda, que, caso empregue menores na condição de aprendiz (a partir de 14 anos, deverá informar tal situação no mesmo documento).
- 2) Declaramos, sob as penas da lei, que a empresa não foi declarada inidônea para licitar ou contratar com a Administração Pública.
- 3) Declaramos para os devidos fins de direito, na qualidade de Proponente dos procedimentos licitatórios, instaurados por este Município, que o(a) responsável legal da empresa é o(a) Sr.(a) ....., Portador(a) do RG sob nº..... e CPFº ....., cuja função/cargo é .....(sócio administrador/procurador/diretor/etc.), **responsável pela assinatura da Ata de Registro de Preços.**
- 4) Declaramos para os devidos fins que **NENHUM** sócio desta empresa exerce cargo ou função pública impeditiva de relacionamento comercial com a Administração Pública.
- 5) Declaramos de que a empresa não contratará empregados com incompatibilidade com as autoridades contratantes ou ocupantes de cargos de direção ou de assessoramento até o terceiro grau, na forma da Súmula Vinculante nº 013 do STF (Supremo Tribunal Federal).
- 6) Declaramos para os devidos fins que em caso de qualquer comunicação futura referente a este processo licitatório, bem como em caso de eventual contratação, **concordo que a Ata de Registro de Preços** seja encaminhada para o seguinte endereço:  
**E-mail:**  
**Telefone: ()**
- 7) Caso altere o citado e-mail ou telefone comprometo-me em protocolizar pedido de alteração junto ao Sistema de Protocolo deste Município, sob pena de ser considerado como intimado nos dados anteriormente fornecidos.
- 8) Nomeamos e constituímos o senhor(a)....., portador(a) do CPF/MF sob n.º....., para ser o(a) responsável para acompanhar a execução da **Ata de Registro de Preços**, referente ao Pregão Eletrônico n.º \*\*\*/2021 e todos os atos necessários ao cumprimento das obrigações contidas no instrumento convocatório, seus Anexos e na Ata de Registro de Preços/Contrato.

..... de ..... de 2021.

Local e Data

Assinatura do Responsável pela Empresa  
(Nome Legível/Cargo/Carimbo do CNPJ)



# MUNICÍPIO DE MARMELEIRO

ESTADO DO PARANÁ

188<sub>R</sub>

**EDITAL DE PREGÃO Nº 121/2021**  
**PROCESSO ADMINISTRATIVO Nº 195/2021**  
**MODALIDADE: PREGÃO ELETRÔNICO**  
**TIPO: MENOR PREÇO UNITÁRIO POR ITEM**

**OBJETO: contratação de empresa para fornecimento de cartuchos de toner e cartuchos de tinta novos, de diversas marcas e modelos, atendendo as necessidades dos Departamentos solicitantes**

## ANEXO IV

### MODELO PADRÃO DE DECLARAÇÃO DE ENQUADRAMENTO – ME/EPP (papel timbrado da licitante)

Pelo presente instrumento, a empresa ....., CNPJ nº ....., com sede na ....., através de seu representante legal infra-assinado, declara, sob as penas do artigo 299 do Código Penal, que se enquadra na situação de microempresa, empresa de pequeno porte ou cooperativa, nos termos da Lei Complementar nº 123/06, alterada pela Lei Complementar nº 147/14, bem assim que inexistem fatos supervenientes que conduzam ao seu desenquadramento desta situação.

Local e data

Assinatura do Responsável pela Empresa  
(Nome Legível/Cargo/Carimbo do CNPJ)



# MUNICÍPIO DE MARMELEIRO

ESTADO DO PARANÁ

189

EDITAL DE PREGÃO Nº 121/2021  
PROCESSO ADMINISTRATIVO Nº 195/2021  
MODALIDADE: PREGÃO ELETRÔNICO  
TIPO: MENOR PREÇO UNITÁRIO POR ITEM

**OBJETO:** contratação de empresa para fornecimento de cartuchos de toner e cartuchos de tinta novos, de diversas marcas e modelos, atendendo as necessidades dos Departamentos solicitantes

## ANEXO V

### ATA DE REGISTRO DE PREÇOS Nº ...../2021 PREGÃO ELETRÔNICO Nº 121/2021

Aos \*\*\* dias do mês de \*\*\*\* do ano dois mil e vinte e um, às \*\*\*\*\* , na Sala de Reuniões da Prefeitura de Marmeleiro, Av. Macali, nº 255, Centro, em Marmeleiro - PR, compareceu o Sr. Paulo Jair Pilati, portador da cédula de identidade civil (RG) nº 4.352.883-1 SSP/PR e inscrito no CPF/MF sob o nº 524.704.239-53, Prefeito e representante do **MUNICÍPIO DE MARMELEIRO**, pessoa jurídica de direito público interno, inscrito no CNPJ nº 76.205.665/0001-01, com sede e foro na Av. Macali, nº 255, Centro, Marmeleiro - PR, de ora em diante denominado **CONTRATANTE** e o Sr(a)\*\*\*\* , portador da cédula de identidade civil (RG) nº \*\*\*\*\* SSP/PR, e inscrito no CPF/MF sob o nº \*\*\*\*, representante legal da empresa: \*\*\*\*\* , pessoa jurídica de direito privado, inscrita no CNPJ/MF sob o nº \*\*\*\*\* , com sede na \*\*\*\*, nº \*\*\*\*, Bairro \*\*\*\*, Cidade de \*\*\*\*, Estado do \*\*\*\* CEP \*\*\*, Telefone (\*\*) \*\*\*\*\* , e-mail: \*\*\*\*, neste ato denominada **CONTRATADA**, classificada para assinar a Ata de Registro de Preços, nos itens abaixo especificados, que tem efeito de compromisso nas condições estipuladas no Edital e na proposta de preços, referente ao Edital de **Pregão Eletrônico n.º 121/2021**. **CLÁUSULA PRIMEIRA - DO OBJETO:** A implantação de Registro de Preços para aquisição dos produtos abaixo especificados:

Item	Qtde	Unid. Medida	Descrição	Marca	Valor Unitário	Valor Total
Valor Total Estimado						

**CLÁUSULA SEGUNDA - DA VIGÊNCIA DO REGISTRO DE PREÇOS:** O presente Registro de Preços terá validade de **12 (doze) meses** contados da assinatura desta ata, ou seja, até \*\* de \*\*\* de 20\*\* . A existência do registro de preços não obriga a Administração a retirar todo o objeto licitado, sendo as quantidades e valores acima especificados, uma estimativa de contratação. A empresa contratada deverá atender as solicitações do Município de Marmeleiro mesmo parceladamente, qualquer que seja a quantidade solicitada, observados os limites máximos estimados. **CLÁUSULA TERCEIRA - DOS PRAZOS, LOCAL E CONDIÇÕES DE ENTREGA DO OBJETO:** Os produtos/materiais, objetos desta Ata, deverão ser entregues, parceladamente, de acordo com as solicitações dos Departamentos, em local indicado pelos mesmos. A Contratada deverá atender as solicitações dos Departamentos, no prazo máximo de **07 (sete) dias**, contados do momento do recebimento da nota de empenho, confirmação por e-mail ou contato telefônico, seguindo rigorosamente as quantidades solicitadas. Os prazos poderão ser prorrogados uma vez, por igual período, quando solicitado pelo convocado durante o transcurso do prazo e desde que ocorra motivo justificado aceito pela Administração. **CONDIÇÕES DE RECEBIMENTO DO OBJETO:** Os objetos desta Ata serão dados como recebido conforme: **Provisoriamente**, na apresentação dos produtos, acompanhado do romaneio de entrega, para efeito de verificação e assinatura do recebedor, devendo neste momento ser realizada conferência dos itens, se identificada a conformidade com o documento que o acompanha, o romaneio é assinado. **Definitivamente**, após a verificação das especificações técnicas, da qualidade e da quantidade dos itens. Caso confirmada a conformidade com as especificações técnicas, a Nota Fiscal será atestada pela área responsável pelo acompanhamento e fiscalização da execução. A Administração rejeitará, no todo ou em parte, os fornecimentos executados em desacordo com o disposto neste Termo de Referência. Se, após o recebimento provisório, constatar-se que os fornecimentos foram realizados em desacordo com o especificado, com defeito ou incompleto, a



# MUNICÍPIO DE MARMELEIRO

ESTADO DO PARANÁ

empresa fornecedora será notificada para que providencie, dentro do prazo a ser determinado, a correção necessária. Em caso de produto entregue em desconformidade com o especificado, ou com defeito, será determinado um prazo, pela Administração, para que a contratada faça a substituição. Este prazo iniciará-se a partir da data da notificação da contratada. A Contratada ficará obrigada a substituir, às suas expensas, o item do objeto que for recusado. Independentemente da aceitação, a empresa fornecedora deverá garantir a qualidade dos produtos fornecidos pelo prazo de garantia, obrigando-se a substituir no prazo determinado pela Administração, às suas expensas, aquele que apresentar falha ou defeito durante o recebimento e o período de cobertura da garantia. Na **hipótese de substituição**, o contratado deverá fazê-la em conformidade com a indicação dos Departamentos solicitantes, no **prazo máximo de 5 (cinco) dias**, contados da notificação por escrito, mantidos o preço inicialmente contratado. Sendo que o ato do recebimento não importará na aceitação. **OBRIGAÇÕES DA CONTRATADA:** Os produtos deverão ser inteiramente novos, lacrados, primeiro uso, inclusive a carcaça, e **não poderão ser resultantes de remanufaturamento, refilamento, reciclagem, reutilização ou recondicionamento, seja parcial ou total**. Aplicar as normas técnicas da Associação Brasileira de Normas Técnicas – ABNT NBR (nos 14.222, 14328), referente ao uso de materiais atóxicos, biodegradáveis e recicláveis. Acondicionar os produtos/materiais a serem entregues, preferencialmente, em embalagens adequadas, com o menor volume possível, que utilize materiais recicláveis, de forma a garantir a máxima proteção durante o transporte e o armazenamento. A Contratada deverá efetuar a entrega do objeto em perfeitas condições, conforme especificações, prazo e local constantes no Edital e seus anexos, acompanhado da respectiva nota fiscal, na qual constarão as indicações referentes a: marca, fabricante, modelo, procedência e prazo de garantia ou validade. A logística reversa é de responsabilidade da Contratada, devendo a mesma obedecer a todas as normas específicas vigentes para a destinação final, inclusive restos de toner, cartucho e embalagens dos produtos utilizados. Dentre as normas da legislação obrigatória a ser seguida, destacam-se: o Decreto nº 7.404, de 23 de dezembro de 2010, a IN/SLTI/MP nº 1, de 19 de janeiro de 2010, e o Decreto nº 7.746, de 5 de junho de 2012. A Contratada deverá fornecer o Plano de Gerenciamento de Resíduos Sólidos ou Declaração de Sustentabilidade Ambiental, comprovando a correta destinação dos cartuchos/toners usados e o pleno atendimento à legislação. No caso da logística reversa, a Contratada deverá apresentar semestralmente, declaração confirmando o recebimento dos cartuchos e toners já utilizados e respectivas embalagens dos equipamentos, para fins de reaproveitamento no ciclo produtivo das próprias empresas, em outros ciclos – como cooperativas de reciclagem ou outra destinação final ambientalmente adequada. **O compromisso de recolher os produtos, nos termos do inciso III do art. 31 da referida Lei, no prazo de 45 (quarenta e cinco) dias, a partir do 1º dia útil após convocação específica e sem qualquer ônus para o Município de Marmeleiro.** A Contratada deverá substituir, reparar ou corrigir, às suas expensas, no prazo fixado neste Termo de Referência, o objeto com avarias ou defeitos. Os produtos deverão ter garantia mínima de 12 (doze) meses contra vícios e/ou defeitos de fabricação a contar da data de entrega dos materiais no Departamento de Informática desta municipalidade. Deverá entregar, durante toda a vigência do Contrato, **a mesma marca dos produtos apresentados na proposta**. O produto deverá ser de procedência. A embalagem deverá conter a marca do produto, a descrição de numeração e também a respectiva impressora que o produto atende. No caso de ocorrer dano à impressora ocasionado pelo uso do cartucho, a Contratada será responsabilizada pelo ônus dos reparos ao equipamento. Os cartuchos deverão apresentar compatibilidade com as impressoras, proporcionando perfeito funcionamento. A Contratada deverá comunicar à Contratante, no prazo máximo de 24 (vinte e quatro) horas que antecede a data da entrega, os motivos que impossibilitem o cumprimento do prazo previsto, com a devida comprovação. A Contratada deverá manter durante toda a execução do contrato, em compatibilidade com as obrigações por ela assumidas, todas as condições de habilitação e qualificação exigidas na licitação. **DA FISCALIZAÇÃO:** O recebimento dos produtos, a fiscalização e o acompanhamento da execução da Ata de Registro de Preços, será de responsabilidade dos Diretores dos Departamentos solicitantes e/ou pelos funcionários indicados pelos mesmos. A fiscalização de que trata este item não exclui nem reduz a responsabilidade do fornecedor, ainda que resultem de condições técnicas, vícios redibitórios ou emprego de material inadequado ou de qualidade inferior, e, na ocorrência desta, não implica na responsabilidade da administração e de seus agentes e prepostos. Os responsáveis pelo acompanhamento e fiscalização da execução da Ata de Registro de Preços, citados acima, procederão ao registro das ocorrências e adotando as providências necessárias ao seu fiel cumprimento, tendo por parâmetro os resultados previstos no instrumento contratual que será firmado



# MUNICÍPIO DE MARMELEIRO

ESTADO DO PARANÁ

191<sup>R</sup>

entre as partes. Entre suas atribuições está a de apurar a ocorrência de quaisquer circunstâncias que incidam especificamente no art. 78 e 88 da Lei 8666/93 que trata das Sanções Administrativas para o caso de inadimplemento contratual e cometimento de outros atos ilícitos. **CLÁUSULA QUARTA - DAS CONDIÇÕES DE PAGAMENTO E DOTAÇÃO ORÇAMENTÁRIA:** Os pagamentos serão efetuados mensalmente no período de 01 a 15 do mês subsequente à entrega dos produtos/serviços, mediante a apresentação da respectiva Nota Fiscal que poderá ser entregue diretamente no Departamento de Finanças ou encaminhada no seguinte endereço eletrônico: [nf@marmeleiro.pr.gov.br](mailto:nf@marmeleiro.pr.gov.br). Os pagamentos correrão por conta das dotações orçamentárias indicadas no edital de licitação, devendo o Departamento solicitante verificar a disponibilidade de saldo junto ao Departamento competente. A liberação dos pagamentos ficará condicionada a apresentação da prova de regularidade junto a Fazenda Federal, Estadual e Municipal, Fundo de Garantia por Tempo de Serviço (FGTS) e Certidão Negativa de Débitos Trabalhistas (CNDT) emitida eletronicamente através do site <http://www.tst.jus.br>, em cumprimento com as obrigações assumidas na fase de habilitação do processo licitatório. Os pagamentos serão efetuados exclusivamente através de depósito na Conta bancária de titularidade da Contratada. **CLÁUSULA QUINTA - DO GESTOR DA ATA DE REGISTRO DE PREÇOS:** A Administração indicará como gestor da Ata de Registro de Preços o Diretor do Departamento que solicitou o serviço/produto, ou pessoa designada para substituí-lo, dentro dos padrões determinados pela Lei de Licitações e Contratos nº 8.666/93, que será responsável pelo acompanhamento e fiscalização da sua execução, procedendo ao registro das ocorrências e adotando as providências necessárias ao seu fiel cumprimento, tendo por parâmetro os resultados previstos nesta Ata. Entre suas atribuições está a de apurar a ocorrência de quaisquer circunstâncias que incidam especificamente nos artigos 78, 87 e 88 da Lei 8666/93 que trata das Sanções Administrativas para o caso de inadimplemento contratual e cometimento de outros atos ilícitos. As decisões e providências que ultrapassarem a competência destes deverão ser solicitadas à autoridade superior, em tempo hábil, para a adoção das medidas convenientes. **CLÁUSULA SEXTA - DA REVISÃO DO REGISTRO DE PREÇOS:** O Gestor responsável pela Ata de Registro de Preços deverá acompanhar, periodicamente, os preços praticados no mercado para os bens registrados, nas mesmas condições de fornecimento, podendo, para tanto, valer-se de pesquisa de preços ou de outro processo disponível. **CLÁUSULA SÉTIMA - DO REAJUSTE DE PREÇOS E REEQUILÍBRIO ECONÔMICO FINANCEIRO:** Durante a vigência do Registro de Preços, os valores registrados não serão reajustados; Caso haja alteração imprevisível no custo, caberá a Contratada requerer e demonstrar documentalmente, a necessidade de reequilíbrio econômico-financeiro, com fundamento no artigo 65, II, “d”, da Lei nº 8.666/93; Os valores recompostos somente serão repassados após a assinatura, devolução do Termo assinado (conforme o caso) e publicação do Termo de Aditamento. **CLÁUSULA OITAVA - DO CANCELAMENTO DO REGISTRO DE PREÇOS:** O Registro de Preços poderá ser cancelado nas seguintes ocasiões: A pedido, quando comprovar estar impossibilitado de cumprir as suas exigências por ocorrência de casos fortuitos ou de força maior, devidamente comprovado; Por iniciativa do órgão ou entidade responsável, quando a empresa: Descumprir as condições da Ata de Registro de Preços; Não comparecer ou se recusar a retirar, no prazo estabelecido no edital, a respectiva Nota de Empenho ou instrumento equivalente no prazo estabelecido pela Administração, sem justificativa aceitável; Não aceitar reduzir o seu preço registrado, na hipótese de este se tornar superior àqueles praticados no mercado; Além dos motivos já previstos, também constituirão motivos para o cancelamento unilateral da Ata de Registro de Preços os descritos nos artigos 77 a 80 da Lei 8.666/93. O cancelamento de registro do fornecedor será devidamente autuado no respectivo processo administrativo, e ensejará aditamento da Ata pelo órgão ou entidade responsável, que deverá informar aos demais fornecedores registrados a nova ordem de registro. **CLÁUSULA NONA - DAS SANÇÕES ADMINISTRATIVAS:** No caso de descumprimento total ou parcial de qualquer das obrigações assumidas nesta ata de Registro de Preços e regras do Controle de Qualidade, a Administração poderá, sem prejuízo da responsabilidade civil e criminal, e observado o devido processo legal, aplicar ao fornecedor registrado as seguintes sanções administrativas, segundo a gravidade da falta cometida: a) **Advertência** por faltas leves, assim entendidas aquelas que não acarretem prejuízos significativos; b) **Multa moratória** de 0,33% (trinta e três centésimos por cento) por dia de atraso injustificado (cuja justificativa não seja acatada pela Administração) sobre o valor da parcela a que se refere a obrigação, até o limite máximo de 10 (dez) dias, após o qual a Administração poderá optar pela manutenção da sanção ou pelo cancelamento da Ata, com as penalidades daí decorrentes; c) **Multa compensatória** de 20% do valor total do pedido de



# MUNICÍPIO DE MARMELEIRO

ESTADO DO PARANÁ

fornecimento no qual a irregularidade se refere, no caso de inadimplemento total da obrigação ou, no caso de inadimplemento parcial, de forma proporcional à obrigação inadimplida; d) **Suspensão** temporária de participar em licitação e impedimento de contratar com a Administração, pelo prazo de até 05 (cinco) anos, com fundamento no artigo 7º da Lei 10.520/02, sem prejuízo das multas previstas em edital e das demais cominações legais. e) Independentemente da aplicação das penalidades retro indicadas, a(s) proponente(s) ficará(ão) sujeita(s), ainda à composição das perdas e danos causados à Administração Municipal decorrentes de sua inadimplência, bem como arcará(ão) com a correspondente diferença de preços verificada em nova contratação, na hipótese da(s) proponente(s) não aceitar(em) a contratação pelos mesmos preços e prazos fixados pela inadimplente. **9.1.** As sanções previstas no presente item não afastam eventuais outras sanções ou medidas administrativas previstas na legislação aplicável. **9.2.** A aplicação de qualquer das penalidades previstas realizar-se-á em processo administrativo que assegurará o contraditório e a ampla defesa ao fornecedor, observando-se o procedimento previsto na Lei nº 8.666, de 1993 e na Lei Municipal nº 2.463, de 23 de março de 2017. **9.3.** A multa, aplicada após regular processo administrativo, será descontada do pagamento eventualmente devido pela Contratante ou, ainda, quando for o caso, cobrada judicialmente. **9.4.** As sanções decorrentes de fatos diversos serão consideradas independentes entre si. **CLÁUSULA DÉCIMA - DA RESCISÃO:** O presente instrumento poderá ser rescindido: Administrativamente, a qualquer tempo e por ato unilateral e escrito do CONTRATANTE, nos casos dos incisos I a XII e XVII do art. 78 da Lei 8.666/93; a) Amigavelmente, por acordo entre as partes, reduzidas a termo no processo de licitação, comprovada a conveniência para a Administração Municipal; b) Judicialmente, nos termos da legislação. **§1º** No caso de rescisão por iniciativa da CONTRATADA, o CONTRATANTE deverá ser notificado por escrito, com antecedência mínima de 30 (trinta) dias, com conteúdo fundamentado e comprovado. **§2º** A CONTRATADA reconhece os direitos do CONTRATANTE, em caso de rescisão administrativa prevista no art. 77 da Lei nº 8.666/93. **§3º** A CONTRATADA indenizará o CONTRATANTE por todos os prejuízos que este vier a sofrer em decorrência da rescisão por inadimplemento de suas obrigações contratuais. **CLÁUSULA DÉCIMA PRIMEIRA - DA VINCULAÇÃO:** Esta ata esta vinculada ao edital de **Pregão Eletrônico nº 121/2021** e à proposta da Contratada, sendo que a esta obriga-se manter durante toda a execução desta Ata, em compatibilidade com as obrigações por ela assumidas, todas as condições de habilitação e qualificação exigidas na licitação. **CLÁUSULA DÉCIMA SEGUNDA - DA FRAUDE E DA CORRUPÇÃO:** As partes declaram conhecer as normas de prevenção à corrupção previstas na legislação brasileira, dentre elas, a Lei de Improbidade Administrativa (Lei Federal nº 8.429/1992), a Lei Federal nº 12.846/2013 e seus regulamentos, se comprometem que para a execução deste contrato nenhuma das partes poderá oferecer, dar ou se comprometer a dar, a quem quer que seja, aceitar ou se comprometer a aceitar, de quem quer que seja, tanto por conta própria quanto por intermédio de outrem, qualquer pagamento, doação, compensação, vantagens financeiras ou benefícios indevidos de qualquer espécie, de modo fraudulento que constituam prática ilegal ou de corrupção, bem como de manipular ou fraudar o equilíbrio econômico financeiro do presente contrato, seja de forma direta ou indireta quanto ao objeto deste contrato, devendo garantir, ainda que seus prepostos, administradores e colaboradores ajam da mesma forma. **CLÁUSULA DÉCIMA TERCEIRA - DAS DISPOSIÇÕES FINAIS:** Aos casos omissos aplicar-se-ão as demais disposições constantes na Lei nº 10.520, de 17 de julho de 2002, dos Decretos Municipais nº 1.519, de 26 de outubro de 2006 e nº 1.567, de 27 de março de 2007, e, subsidiariamente a Lei nº 8.666/93 e suas alterações. **CLÁUSULA DÉCIMA QUARTA - DO FORO:** As questões decorrentes da utilização da presente ata que não possam ser dirimidas administrativamente serão processadas e julgadas no Foro da Comarca de Marmeleiro, com exclusão de qualquer outro, por mais privilegiado que seja. Nada mais havendo a tratar deu-se por encerrada a Sessão, sendo redigida a presente Ata, que após lida e aprovada, vai assinada pelas partes interessadas.

Marmeleiro, \*\*\*\* de \*\*\*\*\*de 2021

**MUNICÍPIO DE MARMELEIRO**

Paulo Jair Pilati

**Contratante**

**Contratada**



# MUNICÍPIO DE MARMELEIRO

ESTADO DO PARANÁ

193

**EDITAL DE PREGÃO Nº 121/2021**  
**PROCESSO ADMINISTRATIVO Nº 195/2021**  
**MODALIDADE: PREGÃO ELETRÔNICO**  
**TIPO: MENOR PREÇO UNITÁRIO POR ITEM**

**OBJETO: contratação de empresa para fornecimento de cartuchos de toner e cartuchos de tinta novos, de diversas marcas e modelos, atendendo as necessidades dos Departamentos solicitantes**

## ANEXO VI

### CONTRATO DE COMPRA E VENDA Nº \*\*\*/2021 (Vinculado ao \*\*\*\* Nº \*\*\*/2021 - PMM)

O **MUNICÍPIO DE MARMELEIRO**, pessoa jurídica de direito público interno inscrita no CNPJ/MF sob o nº 76.205.665/0001-01, com sede administrativa na Avenida Macali, nº 255, centro, Marmeleiro, Estado do Paraná, representado pelo Prefeito, Sr. Paulo Jair Pilati, portador da cédula de identidade civil (RG) nº 4.352.883-1 SSP/PR e inscrito no CPF/MF sob o nº 524.704.239-53, de ora em diante denominado **CONTRATANTE**; e a empresa \*\*\*\*\*, pessoa jurídica de direito privado inscrita no CNPJ/MF sob o nº \*\*\*\*\*, com sede na \*\*\*\*\*, nº \*\*\*\*\*, Bairro \*\*\*\*\*, Cidade de \*\*\*\*\*, Estado do \*\*\*\*\*, CEP \*\*\*, Telefone (\*\*) \*\*\*\*\*, e-mail: \*\*\*\*\*, representada por seu administrador, Sr. \*\*\*\*\*, portador da cédula de identidade civil (RG) nº \*\*\*\*\* SSP/\*\*, e inscrito no CPF/MF sob o nº \*\*\*\*\*, de ora em diante denominada **CONTRATADA**, sujeitando-se às normas da Lei 10.520 de 17 de agosto de 2002 e à Lei 8.666/93, subsidiariamente, e obedecidas as condições estabelecidas no **Edital de \*\*\*\* Nº \*\*\*/2021**, resolvem celebrar o presente instrumento, mediante as cláusulas e as condições seguintes:

#### CLÁUSULA PRIMEIRA – DO OBJETO

Tem por objeto o presente instrumento a aquisição de \*\*\*\*\*, constantes no item 2.1 da cláusula segunda, de acordo com os lotes relacionados no Anexo I, do Edital de Pregão \*\*\*\* nº \*\*\*/2021, para os quais a CONTRATADA foi a vencedora no certame licitatório.

#### Parágrafo Único

Integram e completam o presente termo contratual, para todos os fins de direito, obrigando às partes em todos os seus termos, as condições expressas no Edital de \*\*\*\* nº \*\*\*/2021 e seus anexos, juntamente com a proposta da CONTRATADA.

#### CLÁUSULA SEGUNDA – DO VALOR CONTRATUAL

2.1 Pelo fornecimento do objeto ora contratado, o **CONTRATANTE** pagará a **CONTRATADA** o valor global de **RS \*\*\*\* (\*\*\*\*)**, de acordo com a proposta abaixo descrita:

Lote \*\*\*

Item	Qtde	Unid. Medida	Descrição	Marca	Valor Unitário	Valor Total
Valor Total						

2.2 No valor contratado já estão incluídas todas as despesas ordinárias diretas e indiretas decorrentes da execução contratual, inclusive tributos e/ou impostos, encargos sociais, trabalhistas, previdenciários, fiscais e comerciais incidentes, taxa de administração, materiais de consumo, seguro e outros necessários ao cumprimento integral do objeto contratado.

2.3 O valor contratual poderá ser revisado nas hipóteses do artigo 65, inciso II, alínea “d” da Lei nº 8.666/93, desde que devidamente comprovado o desequilíbrio contratual por parte da CONTRATADA.





# MUNICÍPIO DE MARMELEIRO

ESTADO DO PARANÁ

194<sub>R</sub>

## CLÁUSULA TERCEIRA – DAS CONDIÇÕES DE PAGAMENTO

3.1 O CONTRATANTE efetuará o pagamento através de transferência, depósito ou Ordem Bancária Eletrônica, até o décimo quinto dia subsequente ao do fornecimento do objeto, comprovada a adequação com o disposto no edital, mediante recebimento da nota fiscal.

3.2 A fatura deverá ser apresentada no Setor de Compras, com indicação da modalidade e número da licitação e Contrato de Fornecimento, e Nota Fiscal emitida em nome da

PREFEITURA MUNICIPAL DE MARMELEIRO

CNPJ nº 76.205.665/0001-01

Avenida Macali, nº 255 – Centro

Marmeleiro – PR

CEP: 85.615-000

CONTRATO DE COMPRA E VENDA Nº \*\*\*/2021

(Vinculado ao \*\*\*\*\* Nº \*\*\*/2021 - PMM)

3.3 Deverão acompanhar a nota fiscal certidões negativas Federal, Estadual, Municipal, CNDT e do FGTS, válidas para o período do pagamento.

3.4 Em caso de devolução da Nota Fiscal ou Fatura para correção, o prazo para o pagamento passará a fluir após a sua reapresentação.

3.5 A nota fiscal/fatura deverá ser emitida pela própria CONTRATADA obrigatoriamente com o número de inscrição no CNPJ/MF apresentado nos documentos de habilitação e das propostas de preços, não se admitindo notas fiscais/faturas emitidas por outros CNPJs.

§1º Os pagamentos serão retidos em caso de não cumprimento pela CONTRATADA de disposições contratuais, bem como em caso de multa, até o recolhimento da mesma.

§2º O pagamento não efetuado na data de vencimento deverá ser corrigido até a data do efetivo pagamento pela variação do índice INPC ocorrida no período, salvo a ocorrência do disposto no §1º desta Cláusula.

## • CLÁUSULA QUARTA – DOS RECURSOS FINANCEIROS

4.1 Conforme dotações orçamentárias discriminadas a seguir:

\*\*\*\*\*

## CLÁUSULA QUINTA – DOS PRAZOS, VIGÊNCIA E CRITÉRIO DE REAJUSTE

5.1 O prazo máximo para fornecimento dos bens e serviços solicitados não poderá ser superior a \*\*\* dias corridos após sua solicitação formal, reservando-se ao Município o direito de recusá-lo se em desacordo com o pedido.

5.2 O contrato terá vigência de \*\* (\*\*\*) meses, contados da data de sua assinatura, ou seja, até \*\*\*\*\*, admitindo prorrogação nos termos do art. 57 da Lei 8666/93.

5.3 Havendo prorrogação, os valores poderão ser reajustado, após 12 (doze) meses, utilizando-se para tal a variação acumulada do INPC, a partir da data da assinatura do presente instrumento.

## CLÁUSULA SEXTA – DAS OBRIGAÇÕES DA CONTRATANTE

Compete ao Contratante:

6.1 Efetuar o pagamento nas condições e preços pactuados;

6.2 Acompanhar e fiscalizar o cumprimento das disposições contratuais por parte da CONTRATADA através de servidor designado;



6.3 Oferecer todos os elementos e demais informações necessárias ao cumprimento de todas as obrigações por parte da CONTRATADA.

6.4 Receber provisoriamente o objeto, disponibilizando local, data e horário;

## **CLÁUSULA SÉTIMA – DAS OBRIGAÇÕES DA CONTRATADA E CONDIÇÕES DE FORNECIMENTO DO OBJETO**

Compete à CONTRATADA:

7.1 Fornecer o objeto contratado dentro dos prazos estabelecido, sob pena de responsabilidade contratual, salvo caso fortuito ou motivo de força maior;

7.2 Comunicar à Administração, no prazo máximo de 24 (vinte e quatro) horas que antecede a data da entrega, os motivos que impossibilitem o cumprimento do prazo previsto, com a devida comprovação;

7.3 Efetuar a entrega dos bens em perfeitas condições, no prazo e local indicados pela Administração, em estrita observância das especificações do Edital e da proposta, acompanhado da respectiva nota fiscal constando detalhadamente as indicações da marca, fabricante, modelo, tipo, procedência e prazo de garantia;

7.3.1 Os bens devem estar acompanhados, ainda, quando for o caso, do manual do usuário, com uma versão em português, e da relação da rede de assistência técnica autorizada;

7.4 Responsabilizar-se pelos vícios e danos decorrentes do produto, de acordo com os artigos 12, 13, 18 e 26, do Código de Defesa do Consumidor (Lei nº 8.078, de 1990);

7.4.1 Este dever implica na obrigação de, a critério da Administração, substituir, reparar, corrigir, remover, ou reconstruir, às suas expensas, no prazo máximo fixado no Termo de Referência, o produto com avarias ou defeitos, sem qualquer custo adicional ao CONTRATANTE.

7.5 Manter, durante toda a execução do contrato, as condições de habilitação e qualificação exigidas na licitação;

7.6 Não transferir a terceiros, por qualquer forma, nem mesmo parcialmente, as obrigações assumidas, nem subcontratar qualquer das prestações a que está obrigada, exceto nas condições autorizadas no edital ou na minuta de contrato;

7.7 Responsabilizar-se pelas despesas dos tributos, encargos trabalhistas, previdenciários, fiscais, comerciais, taxas, fretes, seguros, deslocamento de pessoal, prestação de garantia e quaisquer outras que incidam ou venham a incidir na execução do contrato.

## **CLÁUSULA OITAVA – DAS SANÇÕES ADMINISTRATIVAS PARA O CASO DE INADIMPLEMENTO CONTRATUAL**

8.1 Em caso de inadimplemento contratual, a CONTRATADA sujeitar-se-á às seguintes sanções, isoladas ou cumulativamente, sem prejuízo das sanções previstas nos arts. 86 a 88 da Lei 8.666/93:

8.1.1 Advertência por faltas leves, assim entendidas como aquelas que não acarretarem prejuízos significativos ao objeto da contratação;

8.1.2 Multa:

- a) moratória de 0,33% (trinta e três centésimos por cento) por dia de atraso na entrega do objeto licitado, a ser calculado sobre o valor correspondente à parte inadimplida;



# MUNICÍPIO DE MARMELEIRO

ESTADO DO PARANÁ

- b) compensatória de até 10% (dez por cento) do valor do contrato, pelo descumprimento de qualquer cláusula, exceto prazo de entrega;
- c) compensatória de até 20% (vinte por cento) sobre o valor do contrato, em caso de inexecução total da obrigação assumida, bem como na hipótese de rescisão do contrato prevista no inc. I do art. 79 da Lei nº 8.666/93;

**8.1.3** Suspensão temporária do direito de licitar ou contratar com o Município de Marmeleiro pelo prazo de até 02 (dois) anos;

**8.1.4** Declaração de inidoneidade para licitar e contratar com a Administração Pública enquanto perdurarem os motivos determinantes da punição ou até que seja promovida a reabilitação perante a própria autoridade que aplicou a penalidade, que será concedida sempre que a CONTRATADA ressarcir o CONTRATANTE pelos prejuízos causados e após decorrido o prazo da sanção aplicada com base no item anterior.

**8.2** Nenhuma sanção será aplicada sem o devido processo administrativo, com observância dos princípios do contraditório e ampla defesa e, ainda, no que couber, as disposições da Lei nº 8.666, de 1993.

**8.3** Quando da aplicação de multa a CONTRATADA será notificada para, no prazo de 10 (dez) dias, recolher à Tesouraria a importância correspondente, sob pena de dedução de seu valor das parcelas a receber ou cobrança administrativa ou judicial.

**8.4** Da aplicação de multa caberá recurso ao CONTRANTE, no prazo de 05 (cinco) dias úteis, a contar da data do recebimento da respectiva notificação, mediante prévio recolhimento da multa, sem efeito suspensivo. O recurso será julgado no prazo máximo de 30 (trinta) dias e, se procedente, a importância recolhida pela CONTRATADA será devolvida no prazo de 03 (três) dias, contados da data do julgamento.

**8.5** As penalidades previstas somente serão relevadas quando comprovada a ocorrência de situações que se enquadrem no conceito jurídico de força maior ou caso fortuito.

**8.6** As sanções ora previstas são independentes entre si, podendo ser aplicadas isoladas ou, no caso das multas, cumulativamente, sem prejuízo de outras medidas cabíveis.

## CLÁUSULA NONA – DA FISCALIZAÇÃO

Ao CONTRATANTE, através de seus técnicos ou prepostos, é assegurado o direito de inspecionar, a qualquer tempo, o fornecimento do objeto contratado, devendo a CONTRATADA permitir o acesso e prestar todos os informes e esclarecimentos solicitados pela fiscalização.

### Parágrafo Único

A ação fiscalizadora do Município será exercida em observância ao disposto na Lei Federal nº 8.666/93, bem como em relação aos prazos, condições e qualificações previstas no Edital de \*\*\*\*\* nº \*\*\*/2021.

## CLÁUSULA DÉCIMA – DA RESCISÃO

O presente contrato poderá ser rescindido:

- a) Administrativamente, a qualquer tempo e por ato unilateral e escrito do CONTRATANTE, nos casos dos incisos I a XII e XVII do art. 78 da Lei 8.666/93;
- b) Amigavelmente, por acordo entre as partes, reduzidas a termo no processo de licitação, comprovada a conveniência para a Administração Municipal;
- c) Judicialmente, nos termos da legislação.



# MUNICÍPIO DE MARMELEIRO

ESTADO DO PARANÁ

197<sup>R</sup>

§1º No caso de rescisão por iniciativa da CONTRATADA, o CONTRATANTE deverá ser notificado por escrito, com antecedência mínima de 30 (trinta) dias, com conteúdo fundamentado e comprovado.

§2º A CONTRATADA reconhece os direitos do CONTRATANTE, em caso de rescisão administrativa prevista no art. 77 da Lei nº 8.666/93.

§3º A CONTRATADA indenizará o CONTRATANTE por todos os prejuízos que este vier a sofrer em decorrência da rescisão por inadimplemento de suas obrigações contratuais.

## **CLÁUSULA DÉCIMA PRIMEIRA – DAS ALTERAÇÕES CONTRATUAIS**

Toda e qualquer alteração deverá ser processada mediante a celebração de Termo Aditivo, vedada a modificação do objeto contratual.

§1º A CONTRATADA fica obrigada a aceitar, nas mesmas condições contratuais, os acréscimos ou supressões necessários, nos termos do artigo 65, §1º da Lei nº 8.666/93.

§2º A alteração de valor contratual, decorrente do reajuste de preço, compensação ou penalização financeira prevista no Contrato, bem como o empenho de dotações orçamentárias suplementares, até o limite do respectivo valor, dispensa a celebração de aditamento.

## **CLÁUSULA DÉCIMA SEGUNDA – DA FRAUDE E DA CORRUPÇÃO**

As partes declaram conhecer as normas de prevenção à corrupção previstas na legislação brasileira, dentre elas, a Lei de Improbidade Administrativa (Lei Federal nº 8.429/1992), a Lei Federal nº 12.846/2013 e seus regulamentos, se comprometem que para a execução deste contrato nenhuma das partes poderá oferecer, dar ou se comprometer a dar, a quem quer que seja, aceitar ou se comprometer a aceitar, de quem quer que seja, tanto por conta própria quanto por intermédio de outrem, qualquer pagamento, doação, compensação, vantagens financeiras ou benefícios indevidos de qualquer espécie, de modo fraudulento que constituam prática ilegal ou de corrupção, bem como de manipular ou fraudar o equilíbrio econômico financeiro do presente contrato, seja de forma direta ou indireta quanto ao objeto deste contrato, devendo garantir, ainda que seus prepostos, administradores e colaboradores ajam da mesma forma.

## **CLÁUSULA DÉCIMA TERCEIRA – DA PUBLICAÇÃO E DO REGISTRO**

Incumbirá ao CONTRATANTE providenciar a publicação do extrato deste Contrato, no Diário Oficial do Município, nos termos do Parágrafo Único, do art. 61, da Lei 8.666/93.

## **CLÁUSULA DÉCIMA QUARTA – DA LEGISLAÇÃO APLICÁVEL**

O presente instrumento contratual rege-se pelas disposições expressas na Lei nº 8.666/93 de 21 de junho de 1993 e pelos preceitos de Direito Público, aplicando-se-lhe supletivamente os princípios da Teoria Geral dos Contratos e as disposições de Direito Privado.

## **CLÁUSULA DÉCIMA QUINTA – DA TRANSMISSÃO DE DOCUMENTOS**

A troca de documentos e informações entre as partes contratantes será efetuada através de protocolo ou outra forma de correspondência cujo recebimento possa ser atestado.

## **CLÁUSULA DÉCIMA SEXTA – DOS CASOS OMISSOS**

Os casos omissos serão decididos pelo CONTRATANTE segundo as disposições contidas na Lei nº 10.520, de 2002, no Decreto Estadual nº 24.649, de 2003, na Lei nº 8.078, de 1990 - Código de Defesa do Consumidor, na Lei Complementar nº 123, de 2006, e na Lei nº 8.666, de 1993, subsidiariamente, bem como nos demais regulamentos e normas administrativas, que fazem parte integrante deste Contrato, independentemente de suas transcrições.

## **CLÁUSULA DÉCIMA SEXTA – SUCESSÃO E FORO**



# MUNICÍPIO DE MARMELEIRO

ESTADO DO PARANÁ

As partes firmam o presente instrumento em 02 (duas) vias de igual teor e forma, obrigando-se, por si e seus sucessores, ao fiel cumprimento do que ora ajustado, eleito o Foro da Comarca de Marmeleiro, Estado do Paraná, para dirimir toda e qualquer dúvida que possa surgir a respeito do presente contrato, independente do domicílio da CONTRATADA.

Marmeleiro, \*\*\*\*\* de 2021.

**MUNICÍPIO DE MARMELEIRO**

Paulo Jair Pilati

**Contratante**

**EMPRESA**

**REPRESENTANTE**

**Contratada**



# MUNICÍPIO DE MARMELEIRO

ESTADO DO PARANÁ

**EDITAL DE PREGÃO Nº 121/2021**  
**PROCESSO ADMINISTRATIVO Nº 195/2021**  
**MODALIDADE: PREGÃO ELETRÔNICO**  
**TIPO: MENOR PREÇO UNITÁRIO POR ITEM**

**OBJETO: contratação de empresa para fornecimento de cartuchos de toner e cartuchos de tinta novos, de diversas marcas e modelos, atendendo as necessidades dos Departamentos solicitantes**

## ANEXO VII

### MODELO DE DECLARAÇÃO DE COMPROMETIMENTO – LOGÍSTICA REVERSA (papel timbrado da licitante)

A empresa ....., CNPJ ....., por intermédio de seu representante legal o(a) Sr.(a) ....., CPF ....., compromete-se, em cumprimento ao disposto na Lei n.12.305/2010, a prestar logística reversa, assumindo:

I. A responsabilidade compartilhada no descarte ambientalmente adequado dos resíduos sólidos dos produtos fornecidos após sua utilização pelo Município de Marmeleiro.

II. O compromisso de recolher esses produtos, nos termos do inciso III do art. 31 da referida Lei, no prazo de 45 (quarenta e cinco) dias, a partir do 1º dia útil após convocação específica e sem qualquer ônus para o Município de Marmeleiro.

..... de ..... de 2021.

Local e Data

Assinatura do Responsável pela Empresa  
 (Nome Legível/Cargo)



# MUNICÍPIO DE MARMELEIRO

ESTADO DO PARANÁ

200 R

Marmeleiro, 29 de setembro de 2021.

Parecer Controle Interno n.º 258/2021

**De:** Unidade de Controle Interno

**Para:** Prefeito de Marmeleiro

O Processo em análise por esse controle é referente ao procedimento licitatório de nº 195/2021 na modalidade Pregão Eletrônico nº 121/2021, tipo “menor preço unitário por item”, objetivando a contratação de empresa para fornecimento de cartuchos de toner e cartuchos de tinta novos, de diversas marcas e modelos.

Será verificado se o procedimento ocorreu dentro das formalidades legais, baseado na Lei nº 10.520, de 17 de julho de 2002, do Decreto nº 10.024, de 20 de setembro de 2019, do Decreto nº 7.746, de 05 de junho de 2012, da Instrução Normativa SLTI/MP nº 01, de 19 de janeiro de 2010, da Instrução Normativa SEGES/MP nº 03, de 26 de abril de 2018, da Lei Complementar nº 123, de 14 de dezembro de 2006, da Lei nº 11.488, de 15 de junho de 2007, do Decreto nº 8.538, de 06 de outubro de 2015, aplicando-se, subsidiariamente, a Lei nº 8.666, de 21 de junho de 1993, Decreto Municipal nº 1.519/2006, de 26 de outubro de 2006, Decreto Municipal 1567, de 27 de março de 2007, bem como as normas vigentes e aplicáveis ao objeto da presente licitação.

## DO CONTROLE INTERNO

Cabe ressaltar que essa Controladoria, articula informações com o objetivo de monitorar e sugerir a fim de resguardar a administração pública por meio de orientações preventivas nas áreas contábil, financeira, orçamentária e patrimonial, verificando a legalidade, legitimidade, economicidade, moralidade e desempenho na administração dos recursos e bens públicos, não adentrando na conveniência e oportunidade dos atos praticados no âmbito das Secretarias Municipais.

## DO PROCEDIMENTO

A modalidade de licitação denominada pregão, destinada à aquisição de bens e serviços comuns, possui como principal característica a agilidade nos processos licitatórios, minimizando custos para a Administração Pública.

Ressaltamos que no processo foram observados os princípios legais que são devidos a Administração, como legalidade, impessoalidade, moralidade, igualdade, publicidade, eficiência, probidade administrativa, vinculação ao instrumento convocatório e do julgamento objetivo, e ainda, os princípios da razoabilidade, competitividade e proporcionalidade.

Análise da documentação constante no processo até a presente data:

1. Solicitação de abertura de licitação feita pelos Departamentos de Administração e Planejamento, Agricultura e Abastecimento, Assistência Social, Educação e Cultura, Esportes, Meio Ambiente e Recursos Hídricos, Saúde e Viação e Obras, sendo verificada existência de justificativas para a presente aquisição conforme solicitação juntada as páginas 01 a 07.



# MUNICÍPIO DE MARMELEIRO

ESTADO DO PARANÁ

201 R

2. A composição dos preços foi realizada através de pesquisa com empresa do ramo de atividade pertinente ao objeto da presente contratação, documentos de pesquisas a sites especializados realizada junto a internet e junto ao site do TCE-PR, bem como atas de registros de preços desta municipalidade referente ao ano de 2020, obedecendo assim o disposto no art. 3º, inciso III da Lei nº 10.520/02. Obedecendo ainda ao art. 69, inciso II, alínea “h” da Lei 15.608/07 do Estado do Paraná, a qual dispõe sobre a exigência de estimativa de preços contendo o preço máximo.
3. Consta Parecer Contábil quanto à existência de orçamento.
4. Consta documento informando a existência de recursos financeiros assinado pelo diretor do Departamento de Finanças.

Da análise das minutas do edital, Ata de Registro de Preços e Contrato de Compra e Venda:

1. A modalidade escolhida para o Registro de Preços está correta, uma vez que a Lei 10.520/02 em seu art. 11 a autoriza.
2. O critério de julgamento adotado é o de menor preço unitário por item, estando contemplado no preâmbulo e no item 3.1.
3. O edital contempla no item 5.1 que a participação neste Pregão é exclusiva a microempresas, empresas de pequeno porte e sociedades cooperativas enquadradas no art. 34 da Lei nº 11.488, de 2007, cujo ramo de atividade seja compatível com o objeto desta licitação, e que estejam com Credenciamento regular no Sistema de Cadastramento Unificado de Fornecedores – SICAF, conforme disposto na Instrução Normativa SLTI/MPOG nº 3, de 26 de abril de 2018.
4. O edital contempla a habilitação jurídica no item 10.5.5, regularidade econômico-financeira no item 10.5.6, regularidade fiscal e trabalhista no item 10.5.7 e regularidade técnica no item 10.5.10, estando, portanto, contempladas as exigências do inc. XIII, do art. 4º da Lei 10.520/02 e art. 27 da Lei de Licitações. Além disso, o edital relaciona as condições para participação do certame conforme o inc. VI, do art. 40 do Estatuto das Licitações.
5. Em relação à minuta de Ata de Registro de Preços e Contrato de Compra e Venda, verifica-se que guarda legalidade com o disposto na Lei 8.666/93, contemplando as previsões do artigo 55, estando presentes as cláusulas essenciais.

## CONCLUSÃO:

Diante do atendimento dos preceitos legais, a Controladoria do Município de Marmeleiro opina positivamente, ao prosseguimento do presente processo.

É o parecer.

  
**Luciana Arisi**

Coordenadora da Unidade de Controle Interno





# *Prefeitura Municipal de Marmeleiro*

Estado do Paraná

CNPJ 76.205.665/0001-01

Av. Macali, 255 - Caixa Postal 24 - Fone/Fax (46) 3525-8100 - CEP 85.615-000

Marmeleiro, 07 de outubro de 2021.

**Processo Administrativo n.º 195/2021****Pregão Eletrônico n.º 121/2021****Parecer Jurídico n.º 553/2021**

## **I – Da Consulta**

Atendendo ao disposto no artigo 38 da Lei n.º 8.666/93, os autos onde transcorre o procedimento licitatório na modalidade Pregão Eletrônico do tipo menor preço em regime de valor unitário do item n.º 121/2021, vieram a esta Procuradoria Jurídica para análise e emissão de Parecer.

Submete-se à apreciação o processo objetivando o registro de preço para futura e eventual contratação de empresa para fornecimento de cartuchos de toners e cartuchos de tinta novos, conforme requerimentos dos Departamentos de Administração e Planejamento, Agricultura e Abastecimento, Assistência Social, Educação e Cultura, Esportes, Meio Ambiente e Recursos Hídricos, Saúde e Viação e Obras.

Constam nos autos até aqui os seguintes documentos: requerimentos para contratação, levantamento de preços, manifestação do setor de contabilidade e do Departamento financeiro, Portaria e Certificado de Pregoeiro, manifestação da controladoria interna e minuta do edital com os seguintes anexos:

- Anexo I – Termo de Referência;
- Anexo II – Modelo Padrão de Proposta Comercial;
- Anexo III – Modelo de Declaração Unificada;
- Anexo IV – Modelo Padrão de Declaração de Enquadramento – ME/EPP; e
- Anexo V – Minuta da Ata de Registro de Preços;
- Anexo VI – Minuta do Contrato de Compra e Venda;
- Anexo VII – Modelo de Declaração de Comprometimento – Logística Reversa.

## **II – Do Parecer**

A minuta editalícia de licitação na modalidade Pregão Eletrônico em análise apresenta como objeto o registro de preço para futura e eventual contratação de empresa para fornecimento de cartuchos de toners e cartuchos de tinta novos.

O nosso ordenamento jurídico possui duas leis que integram o rol de normas gerais sobre procedimentos licitatórios, quais sejam, a Lei n.º 10.520/02 e a Lei n.º 8.666/93.



## Prefeitura Municipal de Marmeleiro

Estado do Paraná

CNPJ 76.205.665/0001-01

Av. Macali, 255 - Caixa Postal 24 - Fone/Fax (46) 3525-8100 - CEP 85.615-000

A licitação na modalidade Pregão, disciplinada pela Lei n.º 10.520/02, em seu art. 1º, assim prevê:

*“Art. 1º. Para aquisição de bens e serviços comuns, poderá ser adotada a licitação na modalidade de pregão, que será regida por essa Lei.*

*Parágrafo único. Consideram-se bens e serviços comuns, para os fins e efeitos deste artigo, aqueles cujos padrões de desempenho e qualidade possam ser objetivamente definidos pelo edital, por meio de especificações usuais no mercado”.*

A análise das minutas de edital e de contrato será conduzida à luz da legislação aplicável ao presente caso, ou sejam, a Lei n.º 10.520/02, Lei n.º 8.666, de 21 de junho de 1993 e atualizações; Lei Complementar n.º 123/2006 e atualizações, que versam sobre o Estatuto Nacional da Microempresa e da Empresa de Pequeno Porte e Decretos Municipais n.º 1.519/06, 1.567/07 e 2.235/11.

Importante ressaltar que esta Procuradoria Jurídica se atém, tão-somente, a questões relativas à legalidade do processo, ressaltando, portanto, que todo o procedimento deverá observar a legislação supracitada, principalmente no tocante a prazos e atos essenciais, não nos competindo nenhuma consideração acerca do mérito da presente contratação e da discricionariedade da administração pública ao traçar os parâmetros da contratação entendida como necessária, bem como a forma de execução.

Verifica-se a existência de estimativa de preços contendo o preço máximo, em obediência ao art. 69, inciso II, alínea “h” da Lei n.º 15.608/07 do Estado do Paraná.

A Lei n.º 10.520/02 que dispõe sobre o pregão e a Lei n.º 8.666/93 estabelecem condições para habilitação nas licitações a serem realizadas. Nesse aspecto o edital contempla a habilitação jurídica no item 10.5.5, qualificação econômico-financeira no item 10.5.6 e regularidade fiscal e trabalhista no item 10.5.7. Ademais o edital relaciona as condições para participação do certame conforme o inc. VI, do art. 40 do Estatuto das Licitações.

O critério de julgamento é o de menor preço unitário do item, estando contemplado no item 3.1 do edital, como determina o inciso X, do art. 4º da Lei n.º 10.520/02.

O edital contempla, no item 5.1, a previsão do art. 48, inciso I, da Lei n.º 123/2006, alterada pela Lei n.º 147/2014, prevendo a realização do certame exclusivamente à participação de microempresas e empresas de pequeno porte e cooperativas enquadradas no art. 34 da Lei n.º 11.488/07.

A modalidade eleita para a contratação está correta, uma vez que se trata da modalidade que confere maior celeridade, resguarda a ampla competitividade, a isonomia, reduzindo despesas burocráticas atinentes aos demais procedimentos licitatórios.



## *Prefeitura Municipal de Marmeleiro*

Estado do Paraná

CNPJ 76.205.665/0001-01

Av. Macali, 255 - Caixa Postal 24 - Fone/Fax (46) 3525-8100 - CEP 85.615-000

A celebração e formalização de contratos devem observar os ditames da Lei n.º 8.666/93. De acordo com o art. 62, o instrumento de contrato é obrigatório nos casos de concorrência e de tomada de preços, bem como nas dispensas e inexigibilidades cujos preços estejam compreendidos nos limites destas duas modalidades de licitação, e facultativo nos demais em que a administração puder substituí-lo por outros instrumentos hábeis, tais como carta-contrato, nota de empenho de despesa, autorização de compra ou ordem de execução de serviço. O § 4º do art. 62 dispensa o “termo de contrato” nos casos de compra com entrega imediata e integral dos bens adquiridos, dos quais não resultem obrigações futuras, inclusive assistência técnica.

Em relação à minuta do contrato, verifica-se que contempla as cláusulas previstas no art. 55 da Lei n.º 8.666/93.

Considerando as informações constantes no processo administrativo em epígrafe até a presente data, sob o prisma estritamente jurídico, me manifesto pela continuidade do certame.

É o parecer.

**Ederson Roberto Dalla Costa**

Procurador Jurídico  
OAB/PR 53.299



# MUNICÍPIO DE MARMELEIRO

ESTADO DO PARANÁ

205 R

Marmeleiro, 28 de outubro de 2021.

## Parecer nº 127/2021

Considerando as informações e pareceres contidos no presente processo, **AUTORIZO**, a abertura do Edital de Licitação na modalidade Pregão Eletrônico nº 121/2021, que tem por objeto a contratação de empresa para fornecimento de cartuchos de toner e cartuchos de tinta novos, de diversas marcas e modelos, atendendo as necessidades dos Departamentos solicitantes, conforme requerimento constante nos autos, nos termos da Lei nº 10.520, de 17 de julho de 2002; do Decreto nº 10.024, de 20 de setembro de 2019; do Decreto nº 7.746, de 05 de junho de 2012; da Instrução Normativa SLTI/MP nº 01, de 19 de janeiro de 2010; da Instrução Normativa SEGES/MP nº 03, de 26 de abril de 2018; da Lei Complementar nº 123, de 14 de dezembro de 2006 e alterações; da Lei nº 11.488, de 15 de junho de 2007; do Decreto nº 8.538, de 06 de outubro de 2015; aplicando-se, subsidiariamente, a Lei nº 8.666, de 21 de junho de 1993; Decreto Municipal nº 1.519/2006, de 26 de outubro de 2006; Decreto Municipal 1567, de 27 de março de 2007, bem como as normas vigentes e aplicáveis ao objeto da presente licitação.

Encaminhe-se à Pregoeira e Equipe de Apoio para as providências necessárias.

  
**Paulo Jair Pilati**  
Prefeito



# MUNICÍPIO DE MARMELEIRO

ESTADO DO PARANÁ

206<sub>R</sub>

**AVISO DE LICITAÇÃO**  
**PREGÃO ELETRÔNICO Nº 121/2021 – PMM – EXCLUSIVO PARA ME E EPP**  
**PROCESSO ADMINISTRATIVO Nº 195/2021-LIC**

**MODALIDADE:** Registro de Preços.

**TIPO:** Menor preço unitário por item.

**OBJETO:** Contratação de empresa para fornecimento de cartuchos de toner e cartuchos de tinta novos, de diversas marcas e modelos, atendendo as necessidades dos Departamentos solicitantes, conforme especificações e quantidades constantes no Anexo I – TERMO DE REFERÊNCIA.

**RECEBIMENTO DAS PROPOSTAS:** A partir das 08:30 horas do dia 29 de outubro de 2021.

**TÉRMINO DO RECEBIMENTO DAS PROPOSTAS:** Até às 09:00 horas do dia 30 de novembro de 2021.

**INÍCIO DA SESSÃO DE DISPUTA DE PREÇOS:** às 09:00 horas do dia 30 de novembro de 2021.

*Para todas as referências de tempo será observado o horário de Brasília (DF).*

**LOCAL:** www.comprasgovernamentais.gov.br “Acesso Identificado no link - licitações”.

**AQUISIÇÃO DO EDITAL:** Sites www.comprasgovernamentais.gov.br e www.marmeleiro.pr.gov.br.

**INFORMAÇÕES:** (46) 3525-8107 ou (46) 3525-8105.

Marmeleiro, 28 de outubro de 2021.

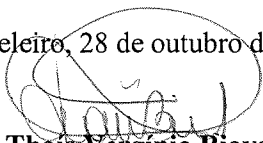
  
**Thais Vergínio Biava**  
Pregoeira

# Prefeitura Municipal de Marmeleiro

ESTADO DO PARANÁ

CNPJ 76.205.665/0001-01

Av. Marçal, 255 - Cx. Postal 24 - Fone / Fax (41) 3525-8100 - CEP 85615-000 - MARMELEIRO - PR.

## PORTARIA Nº 6.457, DE 18 DE MARÇO DE 2021.

Nomeia Pregoeiros e Equipe de Apoio e dá outras providências.

O PREFEITO DO MUNICÍPIO DE MARMELEIRO, Estado do Paraná, no uso de suas atribuições e de conformidade com o disposto no art. 3º, IV, da Lei Federal nº 10.520/2002,

### RESOLVE:

**Art. 1º NOMEAR** os seguintes servidores efetivos para o exercício da atividade de Pregoeiro:

- I – Thais Vergínio Biava, Matrícula nº 1136-3: Pregoeira Titular;
- II – Everton Leandro Camargo Mendes, Matrícula 1393-5: Pregoeiro

Suplente.

**Art. 2º NOMEAR** os seguintes servidores efetivos para comporem a Comissão de Apoio ao Pregão:

- I – Daverson Colle da Silva, Matrícula 1116-9;
- II – Everton Leandro Camargo Mendes, Matrícula 1393-5;
- III – Ricardo Fiori, Matrícula nº 1824-4;
- IV – Fabiano Bassoli Donida, Matrícula 1737-0.

**Art. 3º Compete** ao(a) Pregoeiro(a):

I – Coordenar o processo licitatório na modalidade Pregão Presencial e Pregão Eletrônico;

II – Realizar o credenciamento dos licitantes;

III – Receber os envelopes das propostas de preços e da documentação de habilitação;

IV – Promover a abertura dos envelopes das propostas de preços, seu exame e a classificação dos proponentes;

V – Conduzir os procedimentos relativos aos lances e à escolha da proposta ou do lance de menor preço;

VI – Conduzir a sessão pública presencial e via *internet*, quando Pregão Eletrônico;

VII – Verificar a conformidade da proposta com os requisitos estabelecidos no instrumento convocatório;

VIII – Dirigir a etapa de lances;

IX – Verificar e julgar as condições de habilitação;

X – Indicar o vencedor do certame;

XI – Elaborar e assinar a Ata do Pregão;

XII – Conduzir os trabalhos da Equipe de Apoio;

XIII – Adjudicar o objeto, quando não houver recurso;

XIV – Receber, examinar e decidir sobre recursos e encaminhá-los à autoridade competente, quando mantiver sua decisão;

CONFERE COM  
O ORIGINAL

17 SET. 2021

ASSINATURA

# Prefeitura Municipal de Marmeleiro

ESTADO DO PARANÁ

CNPJ: 76.205.665/0001-01

Av. Macelli, 255 - Cx. Postal 24 - Fone / Fax (46) 3525-9100 - CEP 85615-000 - MARMELEIRO - PR.

XV – Encaminhar os processos devidamente instruídos após a adjudicação à autoridade superior e propor a homologação.

**Art. 4º** São atribuições da Equipe de Apoio ao Pregão:

- I – Prestar assistência ao Pregoeiro em todas as fases da licitação;
- II – Zelar pela observância dos atos essenciais do pregão, inclusive na modalidade eletrônica, especialmente quanto aos documentos que compõem o respectivo processo;
- III – Exercer outras atividades correlatas ao procedimento licitatório;
- IV – Elaborar a minuta do edital, contratos e termos aditivos;
- V – Conduzir os processos administrativos especiais instaurados para apuração de descumprimento contratual e aplicação de penalidades aos licitantes, salvo quando houver suspeição ou impedimento.

**Art. 5º** O trabalho dos Pregoeiros e da Equipe de Apoio será remunerado pela gratificação prevista no art. 33, incisos III e IV, da Lei nº 2.096, de 23 de setembro de 2013, observado o disposto nos §§ 3º e 4º, do mesmo artigo.

**Art. 6º** Fica revogada a Portaria nº 6.258, de 27 de março de 2020.

**Art. 7º** Esta Portaria entra em vigor na data de sua publicação.

Marmeleiro, 18 de março de 2021.



PAULO JAIR PILATI  
Prefeito de Marmeleiro

CONFERE COM  
O ORIGINAL

17 SET. 2021



ASSINATURA

# Certificado

Conferido à: **THAIS VERGINIO BIAVA**

CPF: **081.614.569-50** Município/UF: **MARMELEIRO-PR**

Entidade:

Evento: **FORMAÇÃO DE PREGOEIROS: RESPONSABILIDADE  
FINANCEIRA E EQUIPE DE APOIO**

Data/Período: **13 DE DEZEMBRO DE 2018**

Local: **EGP ONLINE**

Carga Horária: **16 horas**

## CONTEÚDO PROGRAMÁTICO:

Certificamos que o(a) participante concluiu o  
"Curso de Formação de Pregoeiros" ministrado pelo  
Tribunal de Contas do Estado do Paraná

CURSO PRESENCIAL	CURSO ONLINE
Planejamento e termo de referência Publicidade, impugnação e pedido de esclarecimentos Sessão pública do pregão Adjudicação e homologação Anulação e revogação Sanções	Responsabilidade do pregoeiro e equipe de apoio

CONFERE COM  
O ORIGINAL

Curitiba, 16 de Janeiro de 2019

17 SET. 2021



Mady Cristine Leschkau de Lemos Marchini  
Diretora da Escola de Gestão Pública

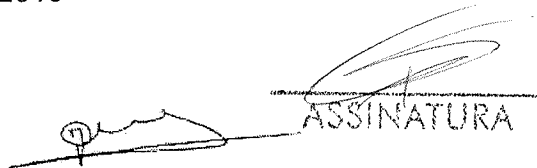

Conselheiro José Durval Mattos do Amaral  
Presidente do Tribunal de Contas do Estado do Paraná



Prefeitura Municipal de Marmeleiro

AVISO DE LICITAÇÃO
PREGÃO ELETRÔNICO Nº 117/2021 - PMM
PROCESSO ADMINISTRATIVO Nº 191/2021-LIC
TIPO: Menor preço global por item.
OBJETO: Contratação de empresa para locação, execução, manutenção e retirada da decoração ornamental e iluminação natalina de Marmeleiro...

AVISO DE LICITAÇÃO
PREGÃO ELETRÔNICO Nº 118/2021 - PMM - EXCLUSIVO PARA ME E EPP
PROCESSO ADMINISTRATIVO Nº 192/2021-LIC
TIPO: Menor preço global por item.
OBJETO: Contratação de empresa para aquisição de equipamentos para unidades de atenção primária...

AVISO DE LICITAÇÃO
PREGÃO ELETRÔNICO Nº 119/2021 - PMM - COM COTA RESERVADA PARA ME E EPP
PROCESSO ADMINISTRATIVO Nº 193/2021-LIC
TIPO: Menor preço global por item.
OBJETO: Contratação de empresa para fornecer cimento de solo (Calçário) do tipo calcilite...

AVISO DE LICITAÇÃO
PREGÃO ELETRÔNICO Nº 120/2021 - PMM
PROCESSO ADMINISTRATIVO Nº 194/2021-LIC
MODALIDADE: Registro de Preços.
TIPO: Menor preço unitário por item.
OBJETO: Contratação de empresa para efetuar serviços de arbitragem...

AVISO DE LICITAÇÃO
PREGÃO ELETRÔNICO Nº 121/2021 - PMM - EXCLUSIVO PARA ME E EPP
PROCESSO ADMINISTRATIVO Nº 195/2021-LIC
MODALIDADE: Registro de Preços.
TIPO: Menor preço unitário por item.
OBJETO: Contratação de empresa para fornecimento de cartões de toner e cartuchos de toner...

Prefeitura Municipal de Dois Vizinhos
MUNICÍPIO DE DOIS VIZINHOS - DEPARTAMENTO DE ADMINISTRAÇÃO
Extrato da publicação de Contratos, Atas de Registro de Preços, Convênios e Termos Aditivos Nº 164/2021

Câmara de Vereadores de Dois Vizinhos
EXTRATO PARA PUBLICAÇÃO 057/2021
1 - Extrato Dispensa de Licitação 015/2021 - OBJETO: aquisição de equipamentos para o sistema de monitoramento eletrônico de segurança da Câmara de Vereadores de Dois Vizinhos...

FRANCISCO BELTRÃO

Biblioteca Municipal João Paulo 1º continua com a contação de histórias

Atividade faz parte da Semana de Literatura.

Por Leandra Francischett
"Uau!" foi a expressão dos alunos do maternal 3, do Centro Municipal de Educação Infantil (Cmei) Carrossel...



Alunos do Cmei Carrossel com as professoras Jaqueline Matana e Mayara Juliana Santos; Joice Alberti, caracterizada para a contação; e a diretora Tatiane Costa.

"Estamos na Semana de Leitura na rede municipal. Este ano, eles saem dos Cmeis e vão para o pré, já na escola. Fizemos esta visita porque o livro e a contação de histórias eles já conhecem, mas queremos abrir o leque e mostrar este local de pesquisa..."

quis ver o livro da "gatinha rosa", intitulado "Gabi", cujo formato era mesmo de uma gatinha. Cada um já demonstra suas afinidades. Segundo Ivania Gavião Ribeiro, coordenadora da biblioteca, o objetivo é despertar a atenção das crianças e o gosto pelos livros, incentivando a leitura...

Rua Antonina, esquina com a Romeu Lauro Werlang, nº 703, no Centro. O atendimento é das 8h às 17h30, de segunda a sexta-feira, sem fechar para o almoço. São mais de 35 mil exemplares, das mais diversas literaturas...

rela visitará a Biblioteca pela manhã e à tarde, com as professoras Thais e Patricia. Hoje é o Dia Nacional do Livro. Marilda Rotta, funcionária da Biblioteca, informa que as maiores procuras são por livros de literatura americana, ficção e romance...

Todo mundo tem sua obra do coração

Hoje, 29 de outubro, é o Dia Nacional do Livro. Que obra marcou sua história?

Por Leandra Francischett
Os motivos são bem particulares, mas a realidade é que cada um tem um livro marcante. Que obra marcou sua vida? "A Bela e a Fera", porque muitas vezes nós observamos a aparência exterior, esquecendo que há todo um processo estereotipado feito pelas circunstâncias...



"Depois daquela viagem" marcou a vida de Cris Gracioli, porque é o relato de como a autora descobriu ser soropositivo e, na mesma época, seu pai também recebeu o diagnóstico.

tanto que não conseguia parar de ler. Comecei ler na aula de Literatura, no colégio, e continuei lendo no ônibus que nos levava pra casa. A ação se passa no campo, e a heroína não é bem uma mocinha comportada, mas uma jovem enigmática e rústica...

História de resiliência
"O velho e o mar", último romance de Ernest Hemingway, traz a importante lição de coragem, faz com que possamos ver a força de quem acredita em si mesmo...

"Eu li muitas obras, mas uma que nunca esquecerei é 'O Caso da Estranha Fotografia'. Foi na 5ª série, contada pela minha professora de Português, a qual eu amava e ainda amo, Norma Ravanelli, no Colégio de Renascença. A professora contava um capítulo por vez, na aula. Depois eu li o livro também. É um livro de suspense e ação", conta Osnilda Aguiar.

"Meu Pé de Laranja Lima"
Um livro bastante citado na enquete foi "Meu Pé de Laranja Lima", como é o caso de Dilóer De Melo. Outro exemplo é Gilson Rovaris, que leu em braille, portanto, em vários volumes: "Meu Pé de Laranja Lima".

A primeira obra emocionante que me ajudou a desenvolver o meu gosto pela leitura". Keli Andressa completa: "Também foi meu livro favorito. Li várias vezes, ainda me lembro dele. Tinha uma capa azul e já era muito velhinho, mas foi marcante". Jovanka Foniini cita "A casa dos Rouxinóis": "Era um livro da coleção Biblioteca das Moças. Enredo envolvente e vocabulário impecável". "Meu primeiro livro que li foi 'A Ilha Perdida', porque me encantei com a leitura e nunca mais parei", declara Edson Luiz Francesquet.



# DIÁRIO OFICIAL ELETRÔNICO

MUNICÍPIO DE MARMELEIRO - PARANÁ

SEXTA-FEIRA, 29 DE OUTUBRO DE 2021

ANO: V

EDIÇÃO Nº: 1102-5 Pág(s)

ATOS DO PODER EXECUTIVO

## AVISO DE LICITAÇÃO PREGÃO ELETRÔNICO Nº 121/2021 – PMM – EXCLUSIVO PARA ME E EPP PROCESSO ADMINISTRATIVO Nº 195/2021-LIC

**MODALIDADE:** Registro de Preços.

**TIPO:** Menor preço unitário por item.

**OBJETO:** Contratação de empresa para fornecimento de cartuchos de toner e cartuchos de tinta novos, de diversas marcas e modelos, atendendo as necessidades dos Departamentos solicitantes, conforme especificações e quantidades constantes no Anexo I – TERMO DE REFERÊNCIA.

**RECEBIMENTO DAS PROPOSTAS:** A partir das 08:30 horas do dia 29 de outubro de 2021.

**TÉRMINO DO RECEBIMENTO DAS PROPOSTAS:** Até às 09:00 horas do dia 30 de novembro de 2021.

**INÍCIO DA SESSÃO DE DISPUTA DE PREÇOS:** às 09:00 horas do dia 30 de novembro de 2021.

*Para todas as referências de tempo será observado o horário de Brasília (DF).*

**LOCAL:** [www.comprasgovernamentais.gov.br](http://www.comprasgovernamentais.gov.br) “Acesso Identificado no link - licitações”.

**AQUISIÇÃO DO EDITAL:** Sites [www.comprasgovernamentais.gov.br](http://www.comprasgovernamentais.gov.br) e [www.marmeleiro.pr.gov.br](http://www.marmeleiro.pr.gov.br).

**INFORMAÇÕES:** (46) 3525-8107 ou (46) 3525-8105.

Marmeleiro, 28 de outubro de 2021.

Thais Vergínio Biava  
Pregoeira

## ERRATA DE PUBLICAÇÃO AVISO DE HOMOLOGAÇÃO PREGÃO ELETRÔNICO Nº 110/2021 – PMM – EXCLUSIVO PARA ME E EPP PROCESSO ADMINISTRATIVO Nº 174/2021-LIC

**MODALIDADE:** Registro de Preços.

**TIPO:** Menor preço unitário por item.

Nas publicações do dia 08/10/2021 no Jornal de Beltrão, p. 14 – Edição nº 7.304 – Atos Oficiais, no Diário Oficial Eletrônico do Município de Marmeleiro, p. 42, Edição nº 1088, no Jornal Bem Paraná, p. 15, Edição 11756 e no Diário Oficial do Paraná, p. 33, Edição nº 11.304

**Onde se lê:**

Contratação de empresa para fornecimento de materiais/componentes para sistema de monitoramento e vigilância.

**Leia-se:**

Contratação de empresa para efetuar serviços de torno, solda, fresa e de furadeira radial de peças e fornecimento de chapa e aço.

Marmeleiro, 29 de outubro de 2021.

Paulo Jair Pilati  
Prefeito

## CONCURSO PÚBLICO Nº 001/2021 PROCESSO ADMINISTRATIVO Nº 153/2021-LIC

A Comissão Permanente de Licitação comunica aos interessados do objeto da licitação na modalidade de CONCURSO PÚBLICO nº 001/2021, que após a análise e verificação da documentação de habilitação e considerando a Ata de Julgamento Complementar, decidiu inabilitar o seguinte proponente:

PROPONENTE	MOTIVO INABILITAÇÃO
ERICK ANTONY MIRANDA	Não apresentou a documentação disposta nas alíneas “a”, “b”, “c”, “d”, “e”, “f”, “g” e “h” do inciso I do subitem 4.1 do Edital.



Diário Oficial Assinado Eletronicamente com Certificado Padrão ICP-Brasil e Protocolado com Carimbo de Tempo SCT de acordo com a Medida Provisória 2200-2 do Art. 10º de 24.08.01 da ICP-Brasil

O Município de Marmeleiro dá garantia da autenticidade deste documento, desde que visualizado através de <http://www.marmeleiro.pr.gov.br/> no link Diário Oficial.

Início

[Voltar](#)

### Detalhes processo licitatório

Informações Gerais			
Entidade Executora	MUNICÍPIO DE MARMELEIRO		
Ano*	2021		
Nº licitação/dispensa/inexigibilidade*	121		
Modalidade*	Pregão		
Número edital/processo*	195/2021		
Recursos provenientes de organismos internacionais/multilaterais de crédito			
Instituição Financeira			
Contrato de Empréstimo			
Descrição Resumida do Objeto*	Contratação de empresa para fornecimento de cartuchos de toner e cartuchos de tinta novos, de diversas marcas e modelos, atendendo as necessidades dos Departamentos solicitantes.		
Forma de Avaliação	Menor Preço		
Dotação Orçamentária*	0301.041.22.0003.200633903017000		
Preço máximo/Referência de preço - R\$*	80.540,74		
Data de Lançamento do Edital	28/10/2021		
Data da Abertura das Propostas	30/11/2021	Data Registro	29/10/2021
NOVA Data da Abertura das Propostas		Data Registro	
Data de Lançamento do Edital			
Data da Abertura das Propostas			
Há itens exclusivos para EPP/ME?	Sim		
Há cota de participação para EPP/ME?	Não	Percentual de participação:	0,00
Trata-se de obra com exigência de subcontratação de EPP/ME?	Não		
Há prioridade para aquisições de microempresas regionais ou locais?	Não		
Data Cancelamento			

[Editar](#)
[Excluir](#)

 CPF: 8148028931 ([Logout](#))

96120 - ESTADO DO PARANA

454524 - PREFEITURA MUNICIPAL DE MARMELEIRO

## RELAÇÃO DE ITENS - PREGÃO ELETRÔNICO Nº 00121/2021-000 SRP

### 1 - Itens da Licitação

#### 1 - Conjunto manutenção impressora , copiadora

Descrição Detalhada: Cartucho de tinta compatível HP 21 Preto  
 HP Deskjet F4180 All-in-One  
 HP P1005  
 HP Deskjet D 1560  
 HP Deskjet D 1460  
 HP PSC 1315  
 HP Laser Jet f4180  
 HP Deskjet F380

Tratamento Diferenciado: Tipo I - Participação Exclusiva de ME/EPP/Cooperativas.

Aplicabilidade Decreto 7174/2010: Não

Critério de Julgamento: Menor Preço

Quantidade Total: 33

Critério de Valor: Valor Máximo Aceitável

Quantidade Máxima para Adesões: 0

Unidade de Fornecimento: Unidade

Valor Unitário (R\$): 82,27

Intervalo Mínimo entre Lances (R\$): 0,10

Local de Entrega (Quantidade): Marmeleiro/PR (33)

#### 2 - Conjunto manutenção impressora , copiadora

Descrição Detalhada: Cartucho de Tinta HP 974A Amarelo 37,5 ml  
 HP Pagewide Pro 477 dw MFP

Tratamento Diferenciado: Tipo I - Participação Exclusiva de ME/EPP/Cooperativas.

Aplicabilidade Decreto 7174/2010: Não

Critério de Julgamento: Menor Preço

Quantidade Total: 12

Critério de Valor: Valor Máximo Aceitável

Quantidade Máxima para Adesões: 0

Unidade de Fornecimento: Unidade

Valor Unitário (R\$): 445,33

Intervalo Mínimo entre Lances (R\$): 0,10

Local de Entrega (Quantidade): Marmeleiro/PR (12)

#### 3 - Conjunto manutenção impressora , copiadora

Descrição Detalhada: Cartucho de Tinta HP 974A Ciano 37 ml  
 HP Pagewide Pro 477 dw MFP

Tratamento Diferenciado: Tipo I - Participação Exclusiva de ME/EPP/Cooperativas.

Aplicabilidade Decreto 7174/2010: Não

Critério de Julgamento: Menor Preço

Quantidade Total: 12

Critério de Valor: Valor Máximo Aceitável

Quantidade Máxima para Adesões: 0

Unidade de Fornecimento: Unidade

Valor Unitário (R\$): 407,47

Intervalo Mínimo entre Lances (R\$): 0,10

Local de Entrega (Quantidade): Marmeleiro/PR (12)

#### 4 - Conjunto manutenção impressora , copiadora

Descrição Detalhada: Cartucho de Tinta HP 974A Magenta 35,5 ml  
 HP Pagewide Pro 477 dw MFP

Tratamento Diferenciado: Tipo I - Participação Exclusiva de ME/EPP/Cooperativas.

Aplicabilidade Decreto 7174/2010: Não

Critério de Julgamento: Menor Preço

Quantidade Total: 12

Critério de Valor: Valor Máximo Aceitável

Quantidade Máxima para Adesões: 0

Unidade de Fornecimento: Unidade

Valor Unitário (R\$): 385,00

Intervalo Mínimo entre Lances (R\$): 0,10

Local de Entrega (Quantidade): Marmeleiro/PR (12)

**5 - Conjunto manutenção impressora , copiadora**

Descrição Detalhada: Cartucho de Tinta HP 974A Preto 64 ml  
HP PageWide Pro 477 dw MFP

Tratamento Diferenciado: Tipo I - Participação Exclusiva de ME/EPP/Cooperativas.

Aplicabilidade Decreto 7174/2010: Não

Critério de Julgamento: Menor Preço

Quantidade Total: 12

Critério de Valor: Valor Máximo Aceitável

Quantidade Máxima para Adesões: 0

Unidade de Fornecimento: Unidade

Valor Unitário (R\$): 451,33

Intervalo Mínimo entre Lances (R\$): 0,10

Local de Entrega (Quantidade): Marmeleiro/PR (12)

**6 - Conjunto manutenção impressora , copiadora**

Descrição Detalhada: Cartucho de tinta original colorido nº 22  
HP PSC 1315  
HP Deskjet F380  
HP Laser Jet f4180

Tratamento Diferenciado: Tipo I - Participação Exclusiva de ME/EPP/Cooperativas.

Aplicabilidade Decreto 7174/2010: Não

Critério de Julgamento: Menor Preço

Quantidade Total: 24

Critério de Valor: Valor Máximo Aceitável

Quantidade Máxima para Adesões: 0

Unidade de Fornecimento: Unidade

Valor Unitário (R\$): 125,89

Intervalo Mínimo entre Lances (R\$): 0,10

Local de Entrega (Quantidade): Marmeleiro/PR (24)

**7 - Conjunto manutenção impressora , copiadora**

Descrição Detalhada: Cartucho de tinta original colorido nº 28 A  
HP Deskjet 3535

Tratamento Diferenciado: Tipo I - Participação Exclusiva de ME/EPP/Cooperativas.

Aplicabilidade Decreto 7174/2010: Não

Critério de Julgamento: Menor Preço

Quantidade Total: 3

Critério de Valor: Valor Máximo Aceitável

Quantidade Máxima para Adesões: 0

Unidade de Fornecimento: Unidade

Valor Unitário (R\$): 164,71

Intervalo Mínimo entre Lances (R\$): 0,10

Local de Entrega (Quantidade): Marmeleiro/PR (3)

**8 - Conjunto manutenção impressora , copiadora**

Descrição Detalhada: Cartucho de tinta original preto nº 60  
HP Deskjet F4280

Tratamento Diferenciado: Tipo I - Participação Exclusiva de ME/EPP/Cooperativas.

Aplicabilidade Decreto 7174/2010: Não

Critério de Julgamento: Menor Preço

Quantidade Total: 3

Critério de Valor: Valor Máximo Aceitável

Quantidade Máxima para Adesões: 0

Unidade de Fornecimento: Unidade

Valor Unitário (R\$): 108,33

Intervalo Mínimo entre Lances (R\$): 0,10

Local de Entrega (Quantidade): Marmeleiro/PR (3)

**9 - Conjunto manutenção impressora , copiadora**

Descrição Detalhada: Cartucho de tinta original colorido nº 60  
HP Deskjet F4280

Tratamento Diferenciado: Tipo I - Participação Exclusiva de ME/EPP/Cooperativas.

Aplicabilidade Decreto 7174/2010: Não

Critério de Julgamento: Menor Preço

Quantidade Total: 3

Critério de Valor: Valor Máximo Aceitável

Quantidade Máxima para Adesões: 0

Unidade de Fornecimento: Unidade

Valor Unitário (R\$): 122,54

Intervalo Mínimo entre Lances (R\$): 0,10

Local de Entrega (Quantidade): Marmeleiro/PR (3)

**10 - Conjunto manutenção impressora , copiadora**

Descrição Detalhada: Cartucho de tinta original preto nº 27 A  
HP Deskjet 3535

Tratamento Diferenciado: Tipo I - Participação Exclusiva de ME/EPP/Cooperativas.

Aplicabilidade Decreto 7174/2010: Não	Critério de Julgamento: Menor Preço
Quantidade Total: 5	Critério de Valor: Valor Máximo Aceitável
Quantidade Máxima para Adesões: 0	Unidade de Fornecimento: Unidade
Valor Unitário (R\$): 118,28	
Intervalo Mínimo entre Lances (R\$): 0,10	
Local de Entrega (Quantidade): Marmeleiro/PR (5)	

**11 - Conjunto manutenção impressora , copiadora**

Descrição Detalhada: Cartucho de tinta Amarelo CN 628 AM HP 971 XL/ 83,0 ml  
Officejet PRO X476DN MFP

Tratamento Diferenciado: Tipo I - Participação Exclusiva de ME/EPP/Cooperativas.

Aplicabilidade Decreto 7174/2010: Não	Critério de Julgamento: Menor Preço
Quantidade Total: 2	Critério de Valor: Valor Máximo Aceitável
Quantidade Máxima para Adesões: 0	Unidade de Fornecimento: Unidade
Valor Unitário (R\$): 415,05	
Intervalo Mínimo entre Lances (R\$): 0,10	
Local de Entrega (Quantidade): Marmeleiro/PR (2)	

**12 - Conjunto manutenção impressora , copiadora**

Descrição Detalhada: CF350A Black "K"  
HP Laser jet Pro Color MFP M176n

Tratamento Diferenciado: Tipo I - Participação Exclusiva de ME/EPP/Cooperativas.

Aplicabilidade Decreto 7174/2010: Não	Critério de Julgamento: Menor Preço
Quantidade Total: 12	Critério de Valor: Valor Máximo Aceitável
Quantidade Máxima para Adesões: 0	Unidade de Fornecimento: Unidade
Valor Unitário (R\$): 61,83	
Intervalo Mínimo entre Lances (R\$): 0,10	
Local de Entrega (Quantidade): Marmeleiro/PR (12)	

**13 - Conjunto manutenção impressora , copiadora**

Descrição Detalhada: CF351A Cyan "C"  
HP Laser jet Pro Color MFP M176n

Tratamento Diferenciado: Tipo I - Participação Exclusiva de ME/EPP/Cooperativas.

Aplicabilidade Decreto 7174/2010: Não	Critério de Julgamento: Menor Preço
Quantidade Total: 12	Critério de Valor: Valor Máximo Aceitável
Quantidade Máxima para Adesões: 0	Unidade de Fornecimento: Unidade
Valor Unitário (R\$): 54,95	
Intervalo Mínimo entre Lances (R\$): 0,10	
Local de Entrega (Quantidade): Marmeleiro/PR (12)	

**14 - Conjunto manutenção impressora , copiadora**

Descrição Detalhada: CF351A Magenta "M"  
HP Laser jet Pro Color MFP M176n

Tratamento Diferenciado: Tipo I - Participação Exclusiva de ME/EPP/Cooperativas.

Aplicabilidade Decreto 7174/2010: Não	Critério de Julgamento: Menor Preço
Quantidade Total: 12	Critério de Valor: Valor Máximo Aceitável
Quantidade Máxima para Adesões: 0	Unidade de Fornecimento: Unidade
Valor Unitário (R\$): 44,40	
Intervalo Mínimo entre Lances (R\$): 0,10	
Local de Entrega (Quantidade): Marmeleiro/PR (12)	

**15 - Conjunto manutenção impressora , copiadora**

Descrição Detalhada: CF351A Yellow "Y"  
HP Laser jet Pro Color MFP M176n

Tratamento Diferenciado: Tipo I - Participação Exclusiva de ME/EPP/Cooperativas.

Aplicabilidade Decreto 7174/2010: Não	Critério de Julgamento: Menor Preço
Quantidade Total: 12	Critério de Valor: Valor Máximo Aceitável
Quantidade Máxima para Adesões: 0	Unidade de Fornecimento: Unidade
Valor Unitário (R\$): 44,40	
Intervalo Mínimo entre Lances (R\$): 0,10	
Local de Entrega (Quantidade): Marmeleiro/PR (12)	

**16 - Conjunto manutenção impressora , copiadora**

Descrição Detalhada: Ciano CN 626 AM HP 971 XL/ 86,5 ml  
Officejet PRO X476DN MFP

Tratamento Diferenciado: Tipo I - Participação Exclusiva de ME/EPP/Cooperativas.

Aplicabilidade Decreto 7174/2010: Não	Critério de Julgamento: Menor Preço
Quantidade Total: 2	Critério de Valor: Valor Máximo Aceitável
Quantidade Máxima para Adesões: 0	Unidade de Fornecimento: Unidade
Valor Unitário (R\$): 428,80	
Intervalo Mínimo entre Lances (R\$): 0,10	
Local de Entrega (Quantidade): Marmeleiro/PR (2)	

**17 - Conjunto manutenção impressora , copiadora**

Descrição Detalhada: Magenta CN 627 AM HP 971 XL/ 80,5 ml  
Officejet PRO X476DN MFP

Tratamento Diferenciado: Tipo I - Participação Exclusiva de ME/EPP/Cooperativas.

Aplicabilidade Decreto 7174/2010: Não	Critério de Julgamento: Menor Preço
Quantidade Total: 2	Critério de Valor: Valor Máximo Aceitável
Quantidade Máxima para Adesões: 0	Unidade de Fornecimento: Unidade
Valor Unitário (R\$): 419,73	
Intervalo Mínimo entre Lances (R\$): 0,10	
Local de Entrega (Quantidade): Marmeleiro/PR (2)	

**18 - Conjunto manutenção impressora , copiadora**

Descrição Detalhada: Preto CN 625 AM HP 970XL/ 173,5 ml  
Officejet PRO X476DN MFP

Tratamento Diferenciado: Tipo I - Participação Exclusiva de ME/EPP/Cooperativas.

Aplicabilidade Decreto 7174/2010: Não	Critério de Julgamento: Menor Preço
Quantidade Total: 3	Critério de Valor: Valor Máximo Aceitável
Quantidade Máxima para Adesões: 0	Unidade de Fornecimento: Unidade
Valor Unitário (R\$): 396,87	
Intervalo Mínimo entre Lances (R\$): 0,10	
Local de Entrega (Quantidade): Marmeleiro/PR (3)	

**19 - Conjunto manutenção impressora , copiadora**

Descrição Detalhada: Cartucho de toner compatível com modelo CF 510 A - preto  
HP Color Laser Jet Pro MFP M180 nw colorida

Tratamento Diferenciado: Tipo I - Participação Exclusiva de ME/EPP/Cooperativas.

Aplicabilidade Decreto 7174/2010: Não	Critério de Julgamento: Menor Preço
Quantidade Total: 6	Critério de Valor: Valor Máximo Aceitável
Quantidade Máxima para Adesões: 0	Unidade de Fornecimento: Unidade
Valor Unitário (R\$): 90,99	
Intervalo Mínimo entre Lances (R\$): 0,10	
Local de Entrega (Quantidade): Marmeleiro/PR (6)	

**20 - Conjunto manutenção impressora , copiadora**

**Descrição Detalhada:** Cartucho de toner compatível com modelo CF 511 A - azul (ciano)  
HP Color Laser Jet Pro MFP M180 nw colorida

**Tratamento Diferenciado:** Tipo I - Participação Exclusiva de ME/EPP/Cooperativas.

<b>Aplicabilidade Decreto 7174/2010:</b> Não	<b>Critério de Julgamento:</b> Menor Preço
<b>Quantidade Total:</b> 6	<b>Critério de Valor:</b> Valor Máximo Aceitável
<b>Quantidade Máxima para Adesões:</b> 0	<b>Unidade de Fornecimento:</b> Unidade
<b>Valor Unitário (R\$):</b> 93,90	
<b>Intervalo Mínimo entre Lances (R\$):</b> 0,10	
<b>Local de Entrega (Quantidade):</b> Marmeleiro/PR (6)	

**21 - Conjunto manutenção impressora , copiadora**

**Descrição Detalhada:** Cartucho de toner compatível com modelo CF 512 A - amarelo  
HP Color Laser Jet Pro MFP M180 nw colorida

**Tratamento Diferenciado:** Tipo I - Participação Exclusiva de ME/EPP/Cooperativas.

<b>Aplicabilidade Decreto 7174/2010:</b> Não	<b>Critério de Julgamento:</b> Menor Preço
<b>Quantidade Total:</b> 6	<b>Critério de Valor:</b> Valor Máximo Aceitável
<b>Quantidade Máxima para Adesões:</b> 0	<b>Unidade de Fornecimento:</b> Unidade
<b>Valor Unitário (R\$):</b> 96,22	
<b>Intervalo Mínimo entre Lances (R\$):</b> 0,10	
<b>Local de Entrega (Quantidade):</b> Marmeleiro/PR (6)	

**22 - Conjunto manutenção impressora , copiadora**

**Descrição Detalhada:** Cartucho de toner compatível com modelo CF 513 A - rosa (magenta)  
HP Color Laser Jet Pro MFP M180 nw colorida

**Tratamento Diferenciado:** Tipo I - Participação Exclusiva de ME/EPP/Cooperativas.

<b>Aplicabilidade Decreto 7174/2010:</b> Não	<b>Critério de Julgamento:</b> Menor Preço
<b>Quantidade Total:</b> 6	<b>Critério de Valor:</b> Valor Máximo Aceitável
<b>Quantidade Máxima para Adesões:</b> 0	<b>Unidade de Fornecimento:</b> Unidade
<b>Valor Unitário (R\$):</b> 100,98	
<b>Intervalo Mínimo entre Lances (R\$):</b> 0,10	
<b>Local de Entrega (Quantidade):</b> Marmeleiro/PR (6)	

**23 - Conjunto manutenção impressora , copiadora**

**Descrição Detalhada:** Cartucho de toner compatível com modelo Lexmark x203 n  
Lexmark x203 n

**Tratamento Diferenciado:** Tipo I - Participação Exclusiva de ME/EPP/Cooperativas.

<b>Aplicabilidade Decreto 7174/2010:</b> Não	<b>Critério de Julgamento:</b> Menor Preço
<b>Quantidade Total:</b> 3	<b>Critério de Valor:</b> Valor Máximo Aceitável
<b>Quantidade Máxima para Adesões:</b> 0	<b>Unidade de Fornecimento:</b> Unidade
<b>Valor Unitário (R\$):</b> 98,79	
<b>Intervalo Mínimo entre Lances (R\$):</b> 0,10	
<b>Local de Entrega (Quantidade):</b> Marmeleiro/PR (3)	

**24 - Conjunto manutenção impressora , copiadora**

**Descrição Detalhada:** Cartucho de toner compatível com SCX 4216f  
Samsung SCX 4216F

**Tratamento Diferenciado:** Tipo I - Participação Exclusiva de ME/EPP/Cooperativas.

<b>Aplicabilidade Decreto 7174/2010:</b> Não	<b>Critério de Julgamento:</b> Menor Preço
<b>Quantidade Total:</b> 4	<b>Critério de Valor:</b> Valor Máximo Aceitável
<b>Quantidade Máxima para Adesões:</b> 0	<b>Unidade de Fornecimento:</b> Unidade
<b>Valor Unitário (R\$):</b> 96,02	
<b>Intervalo Mínimo entre Lances (R\$):</b> 0,10	
<b>Local de Entrega (Quantidade):</b> Marmeleiro/PR (4)	



**25 - Conjunto manutenção impressora , copiadora**

**Descrição Detalhada:** Cartucho de toner compatível modelo 2612 A  
HP Laser Jet 1018  
HP 1020

**Tratamento Diferenciado:** Tipo I - Participação Exclusiva de ME/EPP/Cooperativas.

**Aplicabilidade Decreto 7174/2010:** Não

**Critério de Julgamento:** Menor Preço

**Quantidade Total:** 18

**Critério de Valor:** Valor Máximo Aceitável

**Quantidade Máxima para Adesões:** 0

**Unidade de Fornecimento:** Unidade

**Valor Unitário (R\$):** 30,00

**Intervalo Mínimo entre Lances (R\$):** 0,10

**Local de Entrega (Quantidade):** Marmeleiro/PR (18)

**26 - Conjunto manutenção impressora , copiadora**

**Descrição Detalhada:** Cartucho de toner compatível modelo 283-A / CF283-A  
HP M127  
HP Laser Jet Pro MFP M127 fn

**Tratamento Diferenciado:** Tipo I - Participação Exclusiva de ME/EPP/Cooperativas.

**Aplicabilidade Decreto 7174/2010:** Não

**Critério de Julgamento:** Menor Preço

**Quantidade Total:** 117

**Critério de Valor:** Valor Máximo Aceitável

**Quantidade Máxima para Adesões:** 0

**Unidade de Fornecimento:** Unidade

**Valor Unitário (R\$):** 32,30

**Intervalo Mínimo entre Lances (R\$):** 0,10

**Local de Entrega (Quantidade):** Marmeleiro/PR (117)

**7 - Conjunto manutenção impressora , copiadora**

**Descrição Detalhada:** Cartucho de toner compatível modelo 2851  
Samsung ML 2851 ND

**Tratamento Diferenciado:** Tipo I - Participação Exclusiva de ME/EPP/Cooperativas.

**Aplicabilidade Decreto 7174/2010:** Não

**Critério de Julgamento:** Menor Preço

**Quantidade Total:** 10

**Critério de Valor:** Valor Máximo Aceitável

**Quantidade Máxima para Adesões:** 0

**Unidade de Fornecimento:** Unidade

**Valor Unitário (R\$):** 85,20

**Intervalo Mínimo entre Lances (R\$):** 0,10

**Local de Entrega (Quantidade):** Marmeleiro/PR (10)

**28 - Conjunto manutenção impressora , copiadora**

**Descrição Detalhada:** Cartucho de toner compatível modelo 285-A  
HP LaserJet M1102 W  
HP Laser Jet M1212nf MFP  
HP LaserJet M1132 MFP  
HP 1005

**Tratamento Diferenciado:** Tipo I - Participação Exclusiva de ME/EPP/Cooperativas.

**Aplicabilidade Decreto 7174/2010:** Não

**Critério de Julgamento:** Menor Preço

**Quantidade Total:** 187

**Critério de Valor:** Valor Máximo Aceitável

**Quantidade Máxima para Adesões:** 0

**Unidade de Fornecimento:** Unidade

**Valor Unitário (R\$):** 27,08

**Intervalo Mínimo entre Lances (R\$):** 0,10

**Local de Entrega (Quantidade):** Marmeleiro/PR (187)

**29 - Conjunto manutenção impressora , copiadora**

**Descrição Detalhada:** Cartucho de toner compatível modelo 435-A  
HP P1005

**Tratamento Diferenciado:** Tipo I - Participação Exclusiva de ME/EPP/Cooperativas.

**Aplicabilidade Decreto 7174/2010:** Não

**Critério de Julgamento:** Menor Preço

**Quantidade Total:** 2

**Critério de Valor:** Valor Máximo Aceitável

**Quantidade Máxima para Adesões:** 0

**Unidade de Fornecimento:** Unidade

**Valor Unitário (R\$):** 31,88

**Intervalo Mínimo entre Lances (R\$):** 0,10

**Local de Entrega (Quantidade):** Marmeleiro/PR (2)

**30 - Conjunto manutenção impressora , copiadora**

**Descrição Detalhada:** Cartucho de toner compatível modelo C7115-A  
HP 1200

**Tratamento Diferenciado:** Tipo I - Participação Exclusiva de ME/EPP/Cooperativas.

**Aplicabilidade Decreto 7174/2010:** Não

**Critério de Julgamento:** Menor Preço

**Quantidade Total:** 3

**Critério de Valor:** Valor Máximo Aceitável

**Quantidade Máxima para Adesões:** 0

**Unidade de Fornecimento:** Unidade

**Valor Unitário (R\$):** 54,95

**Intervalo Mínimo entre Lances (R\$):** 0,10

**Local de Entrega (Quantidade):** Marmeleiro/PR (3)

**31 - Conjunto manutenção impressora , copiadora**

**Descrição Detalhada:** Cartucho de toner compatível modelo CE310A  
HP Laser Jet 100 color MFP M 175a

**Tratamento Diferenciado:** Tipo I - Participação Exclusiva de ME/EPP/Cooperativas.

**Aplicabilidade Decreto 7174/2010:** Não

**Critério de Julgamento:** Menor Preço

**Quantidade Total:** 12

**Critério de Valor:** Valor Máximo Aceitável

**Quantidade Máxima para Adesões:** 0

**Unidade de Fornecimento:** Unidade

**Valor Unitário (R\$):** 48,20

**Intervalo Mínimo entre Lances (R\$):** 0,10

**Local de Entrega (Quantidade):** Marmeleiro/PR (12)

**32 - Conjunto manutenção impressora , copiadora**

**Descrição Detalhada:** Cartucho de toner compatível modelo CE311A  
HP Laser Jet 100 color MFP M 175a

**Tratamento Diferenciado:** Tipo I - Participação Exclusiva de ME/EPP/Cooperativas.

**Aplicabilidade Decreto 7174/2010:** Não

**Critério de Julgamento:** Menor Preço

**Quantidade Total:** 12

**Critério de Valor:** Valor Máximo Aceitável

**Quantidade Máxima para Adesões:** 0

**Unidade de Fornecimento:** Unidade

**Valor Unitário (R\$):** 45,80

**Intervalo Mínimo entre Lances (R\$):** 0,10

**Local de Entrega (Quantidade):** Marmeleiro/PR (12)

**33 - Conjunto manutenção impressora , copiadora**

**Descrição Detalhada:** Cartucho de toner compatível modelo CE312A  
HP Laser Jet 100 color MFP M 175a

**Tratamento Diferenciado:** Tipo I - Participação Exclusiva de ME/EPP/Cooperativas.

**Aplicabilidade Decreto 7174/2010:** Não

**Critério de Julgamento:** Menor Preço

**Quantidade Total:** 12

**Critério de Valor:** Valor Máximo Aceitável

**Quantidade Máxima para Adesões:** 0

**Unidade de Fornecimento:** Unidade

**Valor Unitário (R\$):** 45,80

**Intervalo Mínimo entre Lances (R\$):** 0,10

**Local de Entrega (Quantidade):** Marmeleiro/PR (12)

**34 - Conjunto manutenção impressora , copiadora**

**Descrição Detalhada:** Cartucho de toner compatível modelo CE313A  
HP Laser Jet 100 color MFP M 175a

**Tratamento Diferenciado:** Tipo I - Participação Exclusiva de ME/EPP/Cooperativas.

**Aplicabilidade Decreto 7174/2010:** Não

**Critério de Julgamento:** Menor Preço

**Quantidade Total:** 12

**Critério de Valor:** Valor Máximo Aceitável

**Quantidade Máxima para Adesões:** 0

**Unidade de Fornecimento:** Unidade

**Valor Unitário (R\$):** 45,80

**Intervalo Mínimo entre Lances (R\$):** 0,10

**Local de Entrega (Quantidade):** Marmeleiro/PR (12)

**35 - Conjunto manutenção impressora , copiadora**

**Descrição Detalhada:** Cartucho de toner compatível modelo CE505 X  
HP 2055DN

**Tratamento Diferenciado:** Tipo I - Participação Exclusiva de ME/EPP/Cooperativas.

**Aplicabilidade Decreto 7174/2010:** Não

**Critério de Julgamento:** Menor Preço

**Quantidade Total:** 3

**Critério de Valor:** Valor Máximo Aceitável

**Quantidade Máxima para Adesões:** 0

**Unidade de Fornecimento:** Unidade

**Valor Unitário (R\$):** 60,43

**Intervalo Mínimo entre Lances (R\$):** 0,10

**Local de Entrega (Quantidade):** Marmeleiro/PR (3)

**36 - Conjunto manutenção impressora , copiadora**

**Descrição Detalhada:** Cartucho de toner compatível modelo DR 1060 / TN 1060  
Brother HL 1212W / Brother HL 1202

**Tratamento Diferenciado:** Tipo I - Participação Exclusiva de ME/EPP/Cooperativas.

**Aplicabilidade Decreto 7174/2010:** Não

**Critério de Julgamento:** Menor Preço

**Quantidade Total:** 35

**Critério de Valor:** Valor Máximo Aceitável

**Quantidade Máxima para Adesões:** 0

**Unidade de Fornecimento:** Unidade

**Valor Unitário (R\$):** 31,82

**Intervalo Mínimo entre Lances (R\$):** 0,01

**Local de Entrega (Quantidade):** Marmeleiro/PR (35)

**37 - Conjunto manutenção impressora , copiadora**

**Descrição Detalhada:** Cartucho de toner compatível modelo HP Laser Jet CF 217-A, preto  
HP Laser Jet Pro MFP M130fw  
HP Laser Jet M103

**Tratamento Diferenciado:** Tipo I - Participação Exclusiva de ME/EPP/Cooperativas.

**Aplicabilidade Decreto 7174/2010:** Não

**Critério de Julgamento:** Menor Preço

**Quantidade Total:** 54

**Critério de Valor:** Valor Máximo Aceitável

**Quantidade Máxima para Adesões:** 0

**Unidade de Fornecimento:** Unidade

**Valor Unitário (R\$):** 37,88

**Intervalo Mínimo entre Lances (R\$):** 0,10

**Local de Entrega (Quantidade):** Marmeleiro/PR (54)

**38 - Conjunto manutenção impressora , copiadora**

**Descrição Detalhada:** Cartucho de toner compatível modelo n° 4200  
Samsung SCX 4.200

**Tratamento Diferenciado:** Tipo I - Participação Exclusiva de ME/EPP/Cooperativas.

**Aplicabilidade Decreto 7174/2010:** Não

**Critério de Julgamento:** Menor Preço

**Quantidade Total:** 2

**Critério de Valor:** Valor Máximo Aceitável

**Quantidade Máxima para Adesões:** 0

**Unidade de Fornecimento:** Unidade

**Valor Unitário (R\$):** 69,98

**Intervalo Mínimo entre Lances (R\$):** 0,10

**Local de Entrega (Quantidade):** Marmeleiro/PR (2)

**39 - Conjunto manutenção impressora , copiadora**

**Descrição Detalhada:** Cartucho de toner Compatível modelo Samsung SCX-46 23F  
Samsung SCX-46 23F

**Tratamento Diferenciado:** Tipo I - Participação Exclusiva de ME/EPP/Cooperativas.

**Aplicabilidade Decreto 7174/2010:** Não

**Critério de Julgamento:** Menor Preço

**Quantidade Total:** 6

**Critério de Valor:** Valor Máximo Aceitável

**Quantidade Máxima para Adesões:** 0

**Unidade de Fornecimento:** Unidade

**Valor Unitário (R\$):** 66,03

**Intervalo Mínimo entre Lances (R\$):** 0,10

**Local de Entrega (Quantidade):** Marmeleiro/PR (6)

**40 - Conjunto manutenção impressora , copiadora**

Descrição Detalhada: Cartucho de toner compatível modelo SCX-5530  
Samsung SCX 5530FN

Tratamento Diferenciado: Tipo I - Participação Exclusiva de ME/EPP/Cooperativas.

Aplicabilidade Decreto 7174/2010: Não

Critério de Julgamento: Menor Preço

Quantidade Total: 5

Critério de Valor: Valor Máximo Aceitável

Quantidade Máxima para Adesões: 0

Unidade de Fornecimento: Unidade

Valor Unitário (R\$): 85,59

Intervalo Mínimo entre Lances (R\$): 0,10

Local de Entrega (Quantidade): Marmeleiro/PR (5)

**41 - Conjunto manutenção impressora , copiadora**

Descrição Detalhada: Cartucho de toner MS MX 310/410/510/610 series  
Lexmark MX 310 DN colorida

Tratamento Diferenciado: Tipo I - Participação Exclusiva de ME/EPP/Cooperativas.

Aplicabilidade Decreto 7174/2010: Não

Critério de Julgamento: Menor Preço

Quantidade Total: 6

Critério de Valor: Valor Máximo Aceitável

Quantidade Máxima para Adesões: 0

Unidade de Fornecimento: Unidade

Valor Unitário (R\$): 171,57

Intervalo Mínimo entre Lances (R\$): 0,10

Local de Entrega (Quantidade): Marmeleiro/PR (6)

**42 - Conjunto manutenção impressora , copiadora**

Descrição Detalhada: Toner Comp. Lexmark Mx310ND  
Lexmark Mx310ND

Tratamento Diferenciado: Tipo I - Participação Exclusiva de ME/EPP/Cooperativas.

Aplicabilidade Decreto 7174/2010: Não

Critério de Julgamento: Menor Preço

Quantidade Total: 10

Critério de Valor: Valor Máximo Aceitável

Quantidade Máxima para Adesões: 0

Unidade de Fornecimento: Unidade

Valor Unitário (R\$): 172,82

Intervalo Mínimo entre Lances (R\$): 0,10

Local de Entrega (Quantidade): Marmeleiro/PR (10)

**43 - Conjunto manutenção impressora , copiadora**

Descrição Detalhada: Cartucho de toner compatível com modelo TN 2340  
Brother DCP L 2540 PW  
Brother DCP L 2540 DW

Tratamento Diferenciado: Tipo I - Participação Exclusiva de ME/EPP/Cooperativas.

Aplicabilidade Decreto 7174/2010: Não

Critério de Julgamento: Menor Preço

Quantidade Total: 25

Critério de Valor: Valor Máximo Aceitável

Quantidade Máxima para Adesões: 0

Unidade de Fornecimento: Unidade

Valor Unitário (R\$): 37,12

Intervalo Mínimo entre Lances (R\$): 0,10

Local de Entrega (Quantidade): Marmeleiro/PR (25)

**44 - Conjunto manutenção impressora , copiadora**

Descrição Detalhada: Cartucho de toner compatível com modelo MLT 111S  
Samsung Xpress M2020

Tratamento Diferenciado: Tipo I - Participação Exclusiva de ME/EPP/Cooperativas.

Aplicabilidade Decreto 7174/2010: Não

Critério de Julgamento: Menor Preço

Quantidade Total: 15

Critério de Valor: Valor Máximo Aceitável

Quantidade Máxima para Adesões: 0

Unidade de Fornecimento: Unidade

Valor Unitário (R\$): 47,17

Intervalo Mínimo entre Lances (R\$): 0,10

Local de Entrega (Quantidade): Marmeleiro/PR (15)

**45 - Conjunto manutenção impressora , copiadora**

Descrição Detalhada: Fita para impressora matricial FX 890  
Matricial FX 890

Tratamento Diferenciado: Tipo I - Participação Exclusiva de ME/EPP/Cooperativas.

Aplicabilidade Decreto 7174/2010: Não

Critério de Julgamento: Menor Preço

Quantidade Total: 12

Critério de Valor: Valor Máximo Aceitável

Quantidade Máxima para Adesões: 0

Unidade de Fornecimento: Unidade

Valor Unitário (R\$): 27,00

Intervalo Mínimo entre Lances (R\$): 0,10

Local de Entrega (Quantidade): Marmeleiro/PR (12)

**46 - Conjunto manutenção impressora , copiadora**

Descrição Detalhada: Kit cilindro (Tambor de imagem) Compatível modelo HP CE 314  
HP Laser Jet 100 color MFP M 175a

Tratamento Diferenciado: Tipo I - Participação Exclusiva de ME/EPP/Cooperativas.

Aplicabilidade Decreto 7174/2010: Não

Critério de Julgamento: Menor Preço

Quantidade Total: 10

Critério de Valor: Valor Máximo Aceitável

Quantidade Máxima para Adesões: 0

Unidade de Fornecimento: Unidade

Valor Unitário (R\$): 56,44

Intervalo Mínimo entre Lances (R\$): 0,10

Local de Entrega (Quantidade): Marmeleiro/PR (10)

**47 - Conjunto manutenção impressora , copiadora**

Descrição Detalhada: Bolsas de tinta original na cor Amarelo, EPSON para WF-C5790 – 5.000 páginas, modelo T 941420.  
Epson Workforce Pro – WF-C 5790

Tratamento Diferenciado: Tipo I - Participação Exclusiva de ME/EPP/Cooperativas.

Aplicabilidade Decreto 7174/2010: Não

Critério de Julgamento: Menor Preço

Quantidade Total: 2

Critério de Valor: Valor Máximo Aceitável

Quantidade Máxima para Adesões: 0

Unidade de Fornecimento: Unidade

Valor Unitário (R\$): 428,79

Intervalo Mínimo entre Lances (R\$): 0,10

Local de Entrega (Quantidade): Marmeleiro/PR (2)

**48 - Conjunto manutenção impressora , copiadora**

Descrição Detalhada: Bolsas de tinta original cor Magenta, EPSON para WF-C5790 – 5.000 páginas, modelo T 941320.  
Epson Workforce Pro – WF-C 5790

Tratamento Diferenciado: Tipo I - Participação Exclusiva de ME/EPP/Cooperativas.

Aplicabilidade Decreto 7174/2010: Não

Critério de Julgamento: Menor Preço

Quantidade Total: 2

Critério de Valor: Valor Máximo Aceitável

Quantidade Máxima para Adesões: 0

Unidade de Fornecimento: Unidade

Valor Unitário (R\$): 435,73

Intervalo Mínimo entre Lances (R\$): 0,10

Local de Entrega (Quantidade): Marmeleiro/PR (2)

**9 - Conjunto manutenção impressora , copiadora**

Descrição Detalhada: Bolsas de tinta original cor Ciano, EPSON para WF-C5790 – 5.000 páginas, modelo T 941220.  
Epson Workforce Pro – WF-C 5790

Tratamento Diferenciado: Tipo I - Participação Exclusiva de ME/EPP/Cooperativas.

Aplicabilidade Decreto 7174/2010: Não

Critério de Julgamento: Menor Preço

Quantidade Total: 2

Critério de Valor: Valor Máximo Aceitável

Quantidade Máxima para Adesões: 0

Unidade de Fornecimento: Unidade

Valor Unitário (R\$): 433,75

Intervalo Mínimo entre Lances (R\$): 0,10

Local de Entrega (Quantidade): Marmeleiro/PR (2)

**50 - Conjunto manutenção impressora , copiadora**

**Descrição Detalhada:** Bolsas de tinta original cor Preta, EPSON para WF-C5790 – 10.000 páginas, modelo T 942120.  
Epson Workforce Pro – WF-C 5790

**Tratamento Diferenciado:** Tipo I - Participação Exclusiva de ME/EPP/Cooperativas.

**Aplicabilidade Decreto 7174/2010:** Não

**Critério de Julgamento:** Menor Preço

**Quantidade Total:** 4

**Critério de Valor:** Valor Máximo Aceitável

**Quantidade Máxima para Adesões:** 0

**Unidade de Fornecimento:** Unidade

**Valor Unitário (R\$):** 410,50

**Intervalo Mínimo entre Lances (R\$):** 0,10

**Local de Entrega (Quantidade):** Marmeleiro/PR (4)

**51 - Conjunto manutenção impressora , copiadora**

**Descrição Detalhada:** Tinta compatível com os modelos de impressoras na cor preta. Embalagem de 1 litro.

HP Office Jet Pro 8620

HP Office Jet Pro 8610

HP Office Jet Pro 6970

Epson L395

Epson L555

**Tratamento Diferenciado:** Tipo I - Participação Exclusiva de ME/EPP/Cooperativas.

**Aplicabilidade Decreto 7174/2010:** Não

**Critério de Julgamento:** Menor Preço

**Quantidade Total:** 20

**Critério de Valor:** Valor Máximo Aceitável

**Quantidade Máxima para Adesões:** 0

**Unidade de Fornecimento:** Unidade

**Valor Unitário (R\$):** 65,64

**Intervalo Mínimo entre Lances (R\$):** 0,10

**Local de Entrega (Quantidade):** Marmeleiro/PR (20)

**52 - Conjunto manutenção impressora , copiadora**

**Descrição Detalhada:** Tinta compatível com os modelos de impressoras na cor vermelha. Embalagem de 1 litro.

HP Office Jet Pro 8620

HP Office Jet Pro 8610

HP Office Jet Pro 6970

Epson L395

Epson L555

**Tratamento Diferenciado:** Tipo I - Participação Exclusiva de ME/EPP/Cooperativas.

**Aplicabilidade Decreto 7174/2010:** Não

**Critério de Julgamento:** Menor Preço

**Quantidade Total:** 10

**Critério de Valor:** Valor Máximo Aceitável

**Quantidade Máxima para Adesões:** 0

**Unidade de Fornecimento:** Unidade

**Valor Unitário (R\$):** 65,91

**Intervalo Mínimo entre Lances (R\$):** 0,10

**Local de Entrega (Quantidade):** Marmeleiro/PR (10)

**53 - Conjunto manutenção impressora , copiadora**

**Descrição Detalhada:** Tinta compatível com os modelos de impressoras na cor azul. Embalagem de 1 litro.

HP Office Jet Pro 8620

HP Office Jet Pro 8610

HP Office Jet Pro 6970

Epson L395

Epson L555

**Tratamento Diferenciado:** Tipo I - Participação Exclusiva de ME/EPP/Cooperativas.

**Aplicabilidade Decreto 7174/2010:** Não

**Critério de Julgamento:** Menor Preço

**Quantidade Total:** 10

**Critério de Valor:** Valor Máximo Aceitável

**Quantidade Máxima para Adesões:** 0

**Unidade de Fornecimento:** Unidade

**Valor Unitário (R\$):** 65,89

**Intervalo Mínimo entre Lances (R\$):** 0,01

**Local de Entrega (Quantidade):** Marmeleiro/PR (10)

**54 - Conjunto manutenção impressora , copiadora**

Descrição Detalhada: Tinta compatível com os modelos na cor amarela. Embalagem de 1 litro.  
HP Office Jet Pro 8620  
HP Office Jet Pro 8610  
HP Office Jet Pro 6970  
Epson L395  
Epson L555

Tratamento Diferenciado: Tipo I - Participação Exclusiva de ME/EPP/Cooperativas.

Aplicabilidade Decreto 7174/2010: Não Critério de Julgamento: Menor Preço  
Quantidade Total: 10 Critério de Valor: Valor Máximo Aceitável  
Quantidade Máxima para Adesões: 0 Unidade de Fornecimento: Unidade  
Valor Unitário (R\$): 65,91  
Intervalo Mínimo entre Lances (R\$): 0,10  
Local de Entrega (Quantidade): Marmeleiro/PR (10)

**55 - Conjunto manutenção impressora , copiadora**

Descrição Detalhada: Cartucho de toner compatível modelo Epson L3150 – amarelo  
Epson L3150 – amarelo

Tratamento Diferenciado: Tipo I - Participação Exclusiva de ME/EPP/Cooperativas.

Aplicabilidade Decreto 7174/2010: Não Critério de Julgamento: Menor Preço  
Quantidade Total: 5 Critério de Valor: Valor Máximo Aceitável  
Quantidade Máxima para Adesões: 0 Unidade de Fornecimento: Unidade  
Valor Unitário (R\$): 55,87  
Intervalo Mínimo entre Lances (R\$): 0,10  
Local de Entrega (Quantidade): Marmeleiro/PR (5)

**56 - Conjunto manutenção impressora , copiadora**

Descrição Detalhada: Cartucho de toner compatível modelo Epson L3150 – ciano  
Epson L3150 – ciano

Tratamento Diferenciado: Tipo I - Participação Exclusiva de ME/EPP/Cooperativas.

Aplicabilidade Decreto 7174/2010: Não Critério de Julgamento: Menor Preço  
Quantidade Total: 5 Critério de Valor: Valor Máximo Aceitável  
Quantidade Máxima para Adesões: 0 Unidade de Fornecimento: Unidade  
Valor Unitário (R\$): 55,87  
Intervalo Mínimo entre Lances (R\$): 0,10  
Local de Entrega (Quantidade): Marmeleiro/PR (5)

**57 - Conjunto manutenção impressora , copiadora**

Descrição Detalhada: Cartucho de toner compatível modelo Epson L3150 – magenta  
Epson L3150 – magenta

Tratamento Diferenciado: Tipo I - Participação Exclusiva de ME/EPP/Cooperativas.

Aplicabilidade Decreto 7174/2010: Não Critério de Julgamento: Menor Preço  
Quantidade Total: 5 Critério de Valor: Valor Máximo Aceitável  
Quantidade Máxima para Adesões: 0 Unidade de Fornecimento: Unidade  
Valor Unitário (R\$): 55,87  
Intervalo Mínimo entre Lances (R\$): 0,10  
Local de Entrega (Quantidade): Marmeleiro/PR (5)

**58 - Conjunto manutenção impressora , copiadora**

Descrição Detalhada: Cartucho de toner compatível modelo Epson L3150 - preto  
Epson L3150 - preto

Tratamento Diferenciado: Tipo I - Participação Exclusiva de ME/EPP/Cooperativas.

Aplicabilidade Decreto 7174/2010: Não Critério de Julgamento: Menor Preço  
Quantidade Total: 7 Critério de Valor: Valor Máximo Aceitável  
Quantidade Máxima para Adesões: 0 Unidade de Fornecimento: Unidade  
Valor Unitário (R\$): 57,57  
Intervalo Mínimo entre Lances (R\$): 0,10  
Local de Entrega (Quantidade): Marmeleiro/PR (7)

**59 - Conjunto manutenção impressora , copiadora**

**Descrição Detalhada:** Cartucho de toner compatível com impressora Multif Canon JT PIXMA G 4111 – 01 impressora doação MDH Conselho Tutelar, contendo:  
01 cartucho preto - 01 cartucho magenta - 01 cartucho ciano/azul - 01 cartucho amarelo  
Multif Canon JT PIXMA G 4111

**Tratamento Diferenciado:** Tipo I - Participação Exclusiva de ME/EPP/Cooperativas.

**Aplicabilidade Decreto 7174/2010:** Não

**Critério de Julgamento:** Menor Preço

**Quantidade Total:** 2

**Critério de Valor:** Valor Máximo Aceitável

**Quantidade Máxima para Adesões:** 0

**Unidade de Fornecimento:** Unidade

**Valor Unitário (R\$):** 130,31

**Intervalo Mínimo entre Lances (R\$):** 0,10

**Local de Entrega (Quantidade):** Marmeleiro/PR (2)

**60 - Conjunto manutenção impressora , copiadora**

**Descrição Detalhada:** Cartucho de toner compatível modelo PB-210E  
Elgin Pantum P2500W

**Tratamento Diferenciado:** Tipo I - Participação Exclusiva de ME/EPP/Cooperativas.

**Aplicabilidade Decreto 7174/2010:** Não

**Critério de Julgamento:** Menor Preço

**Quantidade Total:** 72

**Critério de Valor:** Valor Máximo Aceitável

**Quantidade Máxima para Adesões:** 0

**Unidade de Fornecimento:** Unidade

**Valor Unitário (R\$):** 164,63

**Intervalo Mínimo entre Lances (R\$):** 0,10

**Local de Entrega (Quantidade):** Marmeleiro/PR (72)

**61 - Conjunto manutenção impressora , copiadora**

**Descrição Detalhada:** Cartucho de toner compatível modelo HP 58A CF258A  
HP Laser Jet Pro M 404DW

**Tratamento Diferenciado:** Tipo I - Participação Exclusiva de ME/EPP/Cooperativas.

**Aplicabilidade Decreto 7174/2010:** Não

**Critério de Julgamento:** Menor Preço

**Quantidade Total:** 5

**Critério de Valor:** Valor Máximo Aceitável

**Quantidade Máxima para Adesões:** 0

**Unidade de Fornecimento:** Unidade

**Valor Unitário (R\$):** 87,71

**Intervalo Mínimo entre Lances (R\$):** 0,10

**Local de Entrega (Quantidade):** Marmeleiro/PR (5)